

# 2024 Guide Système.

Guide système complet  
pour les professionnels  
avec des solutions  
durables pour le  
segment domestique.



## Accountmanagers

+32 (0)3 355 29 65

[contact@remeha.be](mailto:contact@remeha.be)



**Hans Van Schoonenberghe**

Accountmanager  
Flandre Orientale  
[hans.vanschoonenberghe@remeha.be](mailto:hans.vanschoonenberghe@remeha.be)  
+32 (0)490 44 41 19



**Jef Leuwers**

Accountmanager  
Flandre Orientale et Occidentale  
[jef.leuwers@remeha.be](mailto:jef.leuwers@remeha.be)  
+32 (0)499 79 95 80



**Dominique Devacht**

Accountmanager  
Flandre Occidentale  
[dominique.devacht@remeha.be](mailto:dominique.devacht@remeha.be)  
+32 (0)473 23 32 79



**Alan Oeyen**

Accountmanager / Application Engineer  
Limbourg  
[alan.oeyen@remeha.be](mailto:alan.oeyen@remeha.be)  
+32 (0)478 95 00 33



**Tim Van Den Bleeken**

Accountmanager  
Anvers  
[tim.van.den.bleeken@remeha.be](mailto:tim.van.den.bleeken@remeha.be)  
+32 (0)493 09 42 18



**Mo Malekzadeh**

Accountmanager  
Brabant-Flamand, Bruxelles  
[mo.malekzadeh@remeha.be](mailto:mo.malekzadeh@remeha.be)  
+32 (0)499 79 95 69



**Alain Baillet**

Accountmanager  
Liège, Brabant-Wallon  
[alain.baillet@remeha.be](mailto:alain.baillet@remeha.be)  
+32 (0)471 58 58 72



**Hugues Marot**

Accountmanager  
Namur, Luxembourg  
[Hugues.marot@remeha.be](mailto:Hugues.marot@remeha.be)  
+32 (0)493 28 83 86



**Bernard Paradoms**

Accountmanager  
Hainaut, Bruxelles FR  
[bernard.paradoms@remeha.be](mailto:bernard.paradoms@remeha.be)  
+32 (0)493 25 06 36

# Répartition régionale contact installateur

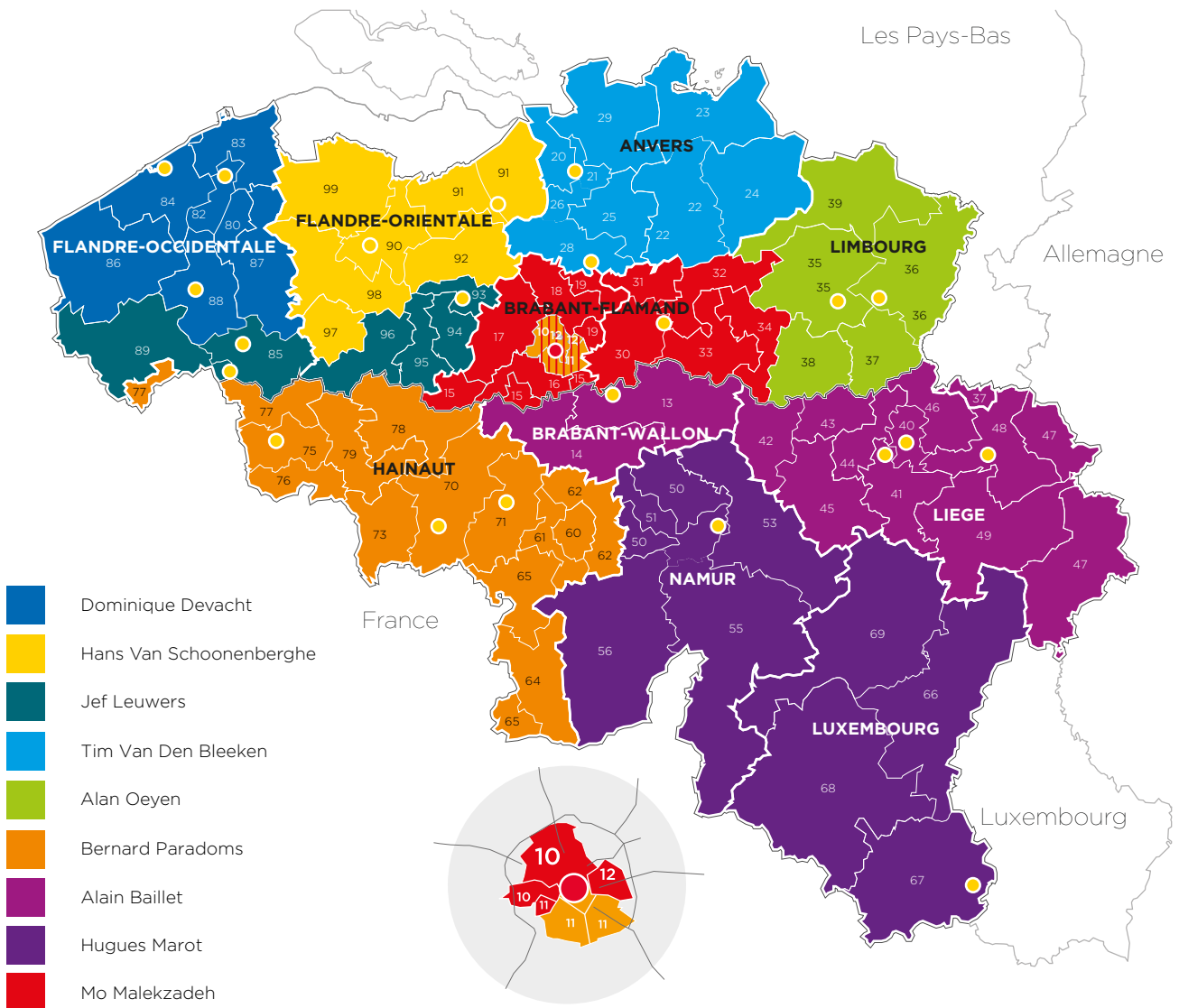

## Aperçu guide système

pag

## Aperçu

4	contenu du document
5	contenu du document
6	contenu du document

## PAC

7	RV11133s	Eria Tower Ace S 4,5-6-8 (1 circuit direct & ecs)
8	RV08011s	Eria Tower Ace S 4-8 kW (2 circuits de chauffage (1 circuit direct, 1 circuit mixte) & ecs)
9	RV11146s	Eria Tower Ace S 4-8 kW (2 circuits de chauffage par ballon tampon 150 l (1 circuit direct, 1 circuit mixte) & ecs)
10	RV11106s	Eria Tower E 4,5-6-8 (1 circuit chauffage par le sol & ecs)
11	RV08001	Eria Tower E 4,5-6-8 (2 circuits de chauffage (1 circuit direct, 1 circuit mixte) & ecs)
12	RV11142s	Eria Tower E 4,5-6-8 (2 circuits de chauffage par ballon tampon 150 l (1 circuit direct, 1 circuit mixte) & ecs)
13	RV11106s	Eria Tower E 11-16 (1 circuit chauffage par le sol & ecs)
14	RV08001	Eria Tower E 11-16 (2 circuits de chauffage (1 circuit direct, 1 circuit mixte) & ecs)
15	RV11142s	Eria Tower E 11-16 (2 circuits de chauffage par ballon tampon 150 l (1 circuit direct, 1 circuit mixte) & ecs)
16	RV11155s	Mercuria Ace E 4,5-6-8 kW (1 circuit chauffage par le sol)
17	RV11154s	Mercuria Ace E 4,5-6-8 kW (2 circuits de chauffage (1 circuit direct, 1 circuit mixte))
18	RV11156s	Mercuria Ace E 4,5-6-8 kW (1 circuit chauffage par le sol & ecs)
19	RV11153s	Mercuria Ace E 4,5-6-8 kW (2 circuits de chauffage (1 circuit direct, 1 circuit mixte)+ ecs)
20	RV11157s	Mercuria Ace E 4,5-6-8kW (2 circuits de chauffage par ballon tampon 150 l (1 circuit direct, 1 circuit mixte) & ecs)
21	RV11175s	Mercuria E 11-16 kW (1 circuit chauffage par le sol)
22	RV11176s	Mercuria E 11-16 kW (2 circuits de chauffage (1 circuit direct, 1 circuit mixte))
23	RV11177s	Mercuria E 11-16 kW (1 circuit chauffage par le sol & ecs)
24	RV11178s	Mercuria E 11-16 kW (2 circuits de chauffage (1 circuit direct, 1 circuit mixte)+ ecs)
25	RV11179s	Mercuria E 11-16 kW (2 circuits de chauffage par ballon tampon 150 l (1 circuit direct, 1 circuit mixte) & ecs)
26-27	RV11107s	Neptuna E 4,5-6-8-11-16 ( 1 circuit mixte)
28-29	RV11108s	Neptuna E 4,5-6-8-11-16 (2 circuits de chauffage (1 circuit direct, 1 circuit mixte))
30-31	RV11109s	Neptuna E 4,5-6-8-11-16 (3 circuits de chauffage (1 circuit direct, 2 circuits mixtes))
32-33	RV08006	Neptuna E 4,5-6-8-11-16 (1 circuit de chauffage mix & ecs)
34-35	RV11110s	Neptuna E 4,5-6-8-11-16 (2 circuits de chauffage (1 circuit direct, 1 circuit mixte & ecs))
36-37	RV08007	Neptuna E 4,5-6-8-11-16 (2 circuits de chauffage (1 circuit direct, 1 circuit mixte & ecs))
38-39	RV08008	Neptuna E 4,5-6-8-11-16 (3 circuits de chauffage (1 circuit direct, 2 circuits mixtes) & ecs)
40-41	RV11143s	Neptuna E 4,5-6-8-11-16 (2 circuits de chauffage par ballon tampon 150 l (1 circuit direct, 1 circuit mixte) & ecs)
42-43	RV11144s	Neptuna E 4,5-6-8-11-16 + Calenta Ace solo 15-25-35 s (1 circuits de chauffage mixte) & ecs avec le EAS-WS 380-470 B)
44-45	RV11145s	Neptuna E 4,5-6-8-11-16 + Calenta Ace solo 15-25-35 s (2 circuits de chauffage (1 circuit direct, 2 circuits mixtes) & ecs avec le EAS-WS 380-470 B)
46	RV02201	Toros Pro 5-9-12-15-19-27 captation (1 circuit mixte & ecs)
47	RV02205s	Toros Pro 5-9-12-15-19-27 captation (2 circuits de chauffage (1 circuit mixte + 1 circuit direct) & ecs)
48	RV02202	Toros Pro 5-9-12-15-19-27 eau-eau (2 circuits de chauffage (1 circuit mixte + 1 circuit direct) & ecs)
49	RV02204	Toros Pro 5-9-12-15-19-27 Captage (2 circuits de chauffage (1 circuit mixte + 1 circuit direct) & ecs par un ballon solaire)

## Ballon thermodynamique

50	RV09101	Azorra Ace
51	RV09102	Azorra Ace
52	RV09103	Azorra Ace
53	RV09101	Azorra Ace (avec prise murale flexible)

## Système Hybride

54	RV11149s	Elga Ace H 4-6 + Tzerra Ace Matic 28-35 c (1 circuit direct & ecs)
55	RV11150s	Elga Ace H 4-6 + Tzera Ace Matic solo 25 s (1 circuit direct & ecs)
56	RV11113s	Elga Ace H 4-6 + Calenta Ace solo 15-25-35 s (1 circuit direct & ecs)
57	RV11112s	Elga Ace H 4-6 + Calenta Ace solo 15-25-35 s (2 circuits de chauffage (1 circuit direct via Calenta Ace, 1 circuit direct via Elga Ace) & ecs)
58	RV11111s	Elga Ace 4-6 + Calenta Ace combi 28-40 c (2 circuits de chauffage (1 circuit direct via Calenta Ace, 1 circuit direct via Elga Ace) & ecs)
59	RV11145s	Eria Tower H 11-16 + Calenta Ace solo 15-25-35 s (1 circuit chauffage par le sol & ecs)
60	RV11146s	Eria Tower H 11-16 + Calenta Ace solo 15-25-35 s (2 circuits de chauffage (1 circuit direct, 1 circuit mixte) & ecs)
61	RV11131s	Eria Tower H 11-16 + Calenta Ace solo 15-25-35 s (2 circuits de chauffage par ballon tampon 150 l (1 circuit direct, 1 circuit mixte) & ecs)
62	RV11163s	Mercuria Ace H 4,5-6-8 kW + Tzerra Ace Matic 25s (1 circuit direct)

63	RV11164s	Mercuria Ace H 4,5-6-8 kW + Calenta Ace 15s, 25s, 35s (1 circuit direct)
64	RV11161s	Mercuria Ace H 4,5-6-8 kW + Tzerra Ace Matic 25s (2 circuits de chauffage (1 circuit direct, 1 circuit mixte))
65	RV11162s	Mercuria Ace H 4,5-6-8 kW + Calenta Ace 15s, 25s, 35s (2 circuits de chauffage (1 circuit direct, 1 circuit mixte))
66	RV11169s	Mercuria Ace H 4,5-6-8 kW + Avanta Ace 28c, 35c (1 circuit direct)
67	RV11172s	Mercuria Ace H 4,5-6-8 kW + Tzerra Ace Matic 28c, 35c (1 circuit direct)
68	RV11174s	Mercuria Ace H 4,5-6-8 kW + Calenta Ace 28c, 40c (1 circuit direct)
69	RV11170s	Mercuria Ace H 4,5-6-8 kW + Avanta Ace 28c, 35c (2 circuits de chauffage (1 circuit direct, 1 circuit mixte))
70	RV11171s	Mercuria Ace H 4,5-6-8 kW + Tzerra Ace Matic 28c, 35c (2 circuits de chauffage (1 circuit direct, 1 circuit mixte))
71	RV11173s	Mercuria Ace H 4,5-6-8 kW + Calenta Ace 28c, 40c (2 circuits de chauffage (1 circuit direct, 1 circuit mixte))
72	RV11156s	Mercuria Ace H 4,5-6-8 kW + Tzerra Ace Matic 25s (1 circuit direct + ecs)
73	RV11166s	Mercuria Ace H 4,5-6-8 kW + Calenta Ace 15s, 25s, 35s (1 circuit direct + ecs)
74	RV11159s	Mercuria Ace H 4,5-6-8 kW + Tzerra Ace Matic 25s (2 circuits de chauffage (1 circuit direct, 1 circuit mixte) + ecs)
75	RV11160s	Mercuria Ace H 4,5-6-8 kW + Calenta Ace 15s, 25s, 35s (2 circuits de chauffage (1 circuit direct, 1 circuit mixte) + ecs)
76	RV11167s	Mercuria Ace H 4,5-6-8 kW + Tzerra Ace Matic 25s (2 circuits de chauffage par ballon tampon 150 l (1 circuit direct, 1 circuit mixte) & ecs)
77	RV11168s	Mercuria Ace H 4,5-6-8 kW + Calenta Ace 15s, 25s, 35s (2 circuits de chauffage par ballon tampon 150 l (1 circuit direct, 1 circuit mixte) & ecs)
78	RV11180s	Mercuria Ace H 11-16 kW + Tzerra Ace Matic 25s (1 circuit direct)
79	RV11181s	Mercuria Ace H 11-16 kW + Calenta Ace 15s, 25s, 35s (1 circuit direct)
80	RV11182s	Mercuria Ace H 11-16 kW + Tzerra Ace Matic 25s (2 circuits de chauffage (1 circuit direct, 1 circuit mixte))
81	RV11183s	Mercuria Ace H 11-16 kW + Calenta Ace 15s, 25s, 35s (2 circuits de chauffage (1 circuit direct, 1 circuit mixte))
82	RV11184s	Mercuria Ace H 11-16 kW + Avanta Ace 28c, 35c (1 circuit direct)
83	RV11185s	Mercuria Ace H 11-16 kW + Tzerra Ace Matic 28c, 35c (1 circuit direct)
84	RV11186s	Mercuria Ace H 11-16 kW + Calenta Ace 28c, 40c (1 circuit direct)
85	RV11187s	Mercuria Ace H 11-16 kW + Avanta Ace 28c, 35c (2 circuits de chauffage (1 circuit direct, 1 circuit mixte))
86	RV11188s	Mercuria Ace H 11-16 kW + Tzerra Ace Matic 28c, 35c (2 circuits de chauffage (1 circuit direct, 1 circuit mixte))
87	RV11189s	Mercuria Ace H 11-16 kW + Calenta Ace 28c, 40c (2 circuits de chauffage (1 circuit direct, 1 circuit mixte))
88	RV11190s	Mercuria Ace H 11-16 kW + Tzerra Ace Matic 25s (1 circuit direct + ecs)
89	RV11191s	Mercuria Ace H 11-16 kW + Calenta Ace 15s, 25s, 35s (1 circuit direct + ecs)
90	RV11192s	Mercuria Ace H 11-16 kW + Tzerra Ace Matic 25s (2 circuits de chauffage (1 circuit direct, 1 circuit mixte) + ecs)
91	RV11193s	Mercuria Ace H 11-16 kW + Calenta Ace 15s, 25s, 35s (2 circuits de chauffage (1 circuit direct, 1 circuit mixte) + ecs)
92	RV11194s	Mercuria Ace H 11-16 kW + Tzerra Ace Matic 25s (2 circuits de chauffage par ballon tampon 150 l (1 circuit direct, 1 circuit mixte) & ecs)
93	RV11195s	Mercuria Ace H 11-16 kW + Calenta Ace 15s, 25s, 35s (2 circuits de chauffage par ballon tampon 150 l (1 circuit direct, 1 circuit mixte) & ecs)
94	RV11114s	Neptuna H 4,5-6-8-11-16 + Calenta Ace solo 15-25-35 s (1 circuit direct)
95-96	RV11115s	Neptuna H 4,5-6-8-11-16 + Calenta Ace solo 15-25-35 s (2 circuits de chauffage (1 circuit direct, 1 circuit mixte))
97-98	RV11116s	Neptuna H 4,5-6-8-11-16 + Calenta Ace solo 15-25-35 s (3 circuits de chauffage (1 circuit direct, 2 circuits mixtes))
99	RV08004	Neptuna H 4,5-6-8-11-16 + Calenta Ace combi 28-40 c (1 circuit direct & ecs)
100-101	RV08003	Neptuna H 4,5-6-8-11-16 + Calenta Ace combi 28-40 c (2 circuits de chauffage (1 circuit direct, 1 circuit mixte) & ecs)
102-103	RV08009	Neptuna H 4,5-6-8-11-16 + Calenta Ace combi 28-40 c (3 circuits de chauffage (1 circuit direct, 2 circuits mixtes) & ecs)
104-105	RV11135s	Neptuna H 4,5-6-8-11-16 + Calenta Ace combi 28-40 c (2 circuits de chauffage via un ballon tampon de 150 l (1 circuit direct, 1 circuit mixte) & ecs)
106-107	RV08015	Neptuna H 4,5-6-8-11-16 + Calenta Ace solo 15-25-35 s (1 circuit direct & ecs)
108-109	RV08012	Neptuna H 4,5-6-8-11-16 + Calenta Ace solo 15-25-35 s (2 circuits de chauffage (1 circuit direct, 1 circuit mixte) & ecs)
110-111	RV08013	Neptuna H 4,5-6-8-11-16 + Calenta Ace solo 15-25-35 s (3 circuits de chauffage (1 circuit direct, 2 circuits mixtes) & ecs)
112-113	RV11132s	Neptuna H 4,5-6-8-11-16 + Calenta Ace solo 15-25-35 s (2 circuits de chauffage via le ballon tampon 150l (1 circuit direct, 1 circuit de mélange) & ecs)
114-115	RV11130s	Neptuna H 4,5-6-8-11-16 + Hera Condens 3-19 (2 circuits de chauffage (1 circuit direct, 1 circuit mixte) & ecs)
116-117	RV11117s	Neptuna H 4,5-6-8-11-16 + Calenta Ace solo 15-25-35 s (1 circuit direct & ecs met RemaSOL 300)
118-119	RV11118s	Neptuna H 4,5-6-8-11-16 + Calenta Ace solo 15-25-35 s (2 circuits de chauffage (1 circuit direct, 1 circuit mixte) & ecs avec RemaSOL 300)
120-121	RV11119s	Neptuna H 4,5-6-8-11-16 + Calenta Ace solo 15-25-35 s (3 circuits de chauffage (1 circuit direct, 2 circuits mixtes) & ecs avec RemaSOL 300)
122-123	RV11127s	Neptuna H 4,5-6-8-11-16 + Calenta Ace solo 15-25-35 s (1 circuit de chauffage & ecs avec EAS-WS 380-470 B)

124-125 RV11128s Neptuna H 4,5-6-8-11-16 + Calenta Ace solo 15-25-35 s (2 circuits de chauffage (1 circuit direct, 1 circuit mixte) & ecs avec EAS-WS 380-470 B)

#### Système Solaire

126 RV11158s RemaSOL 150 SE-1S + Tzerra ace Matic 28-35 c (1 circuit direct & ecs)  
 127 RV11005 RemaSOL 150 SE-1S + Calenta Ace combi 28-40 c c (2 circuits de chauffage (1 circuit direct, 1 circuit mixte) & ecs)  
 128 RV11006 RemaSOL 300 SE-1S + Calenta solo 15-25-35 s (1 circuit direct & ecs)  
 129 RV11003 Si 501 C-2S  
 130 RV11007 SPZ 650-800-1000 + WGB EVO 15-20-28-38 I (1 circuit direct & ecs)  
 131 RV11008 SPZ 650-800-1000 + Calenta Ace solo 15-25-35 s (1 circuit direct & ecs)

#### Chaudières murales à gaz

132 RV02101 Calenta Ace 15-25-35 s (1 circuit direct & ecs)  
 133 RV02102 Calenta Ace 15-25-35 s (1 circuit direct & ecs)  
 134 RV02103 Calenta Ace 15-25-35 s (2 circuits de chauffage (1 circuit direct, 1 circuit mixte) & ecs)  
 135 RV11121s Calenta Ace 15-25-35 s (3 circuits de chauffage (3 circuits mixte) & ecs)  
 136 RV02104 Calenta Ace 28-40 c (2 circuits de chauffage (1 circuit direct, 1 circuit mixte) & ecs)  
 137 RV02105 Calenta Ace 28-40 c (2 circuits de chauffage (1 circuit direct, 1 circuit mixte) & ecs)  
 138 RV02106 Calenta Ace 28-40 c (3 circuits de chauffage (3 circuits mixte) & ecs)  
 139 RV11151s Tzerra Ace Matic 28-35 c (1 circuit direct & ecs)  
 140 RV11152s Tzerra Ace Matic 25 s (1 circuit direct & ecs)  
 141 RV02117 Initia Plus 28/33 d (1 circuit direct & ecs)  
 142 RVAVANTAACE Avanta Ace 28-35 c (1 circuit direct & ecs)  
 143 RV02118 Quinta Ace 45, 65, 90, 115 (2 circuits de chauffage (1 circuit direct, 1 circuit mixte) & ecs)

#### Chaudières au sol à gaz

144 RV04001 Calora Tower Gas 15-25-35 Si (3 circuits de chauffage (1 circuit direct, 2 circuits mixte))  
 145 RV04002 Calora Tower Gas 15-25-35 Si & Tank BS100HL (2 circuits de chauffage (1 circuit direct, 1 circuit mixte) & ecs)  
 146 RV04003 Calora Tower Gas 15-25-35 Si & Tank BS160 SL (2 circuits de chauffage (1 circuit direct, 1 circuit mixte))  
 147 RV04004 Calora Tower Gas 15-25-35 Si & Tank BS 220 SHL (2 circuits de chauffage (1 circuit direct, 1 circuit mixte))  
 148 RV03101 Calora Tower Gas PRO 45, 65 (2 circuits de chauffage (1 circuit direct, 1 circuit mix) & ecs)

#### Chaudières à condensation mazout

149 RV05101 Calora Tower Ace Oil LS 18, 24, 30 (2 circuits de chauffage (1 circuit direct, 1 circuit mixte) & ecs)  
 150 RV05102 Calora Tower Ace Oil LS 18, 24, 30 (3 circuits de chauffage (1 circuit direct, 2 circuits mixte) & ecs)  
 151 RV05104 Calora Tower Ace Oil LS 18, 24, 30 & Tank BS 160 SL (1 circuit direct)  
 152 RV05110 Hera Condens 3-19, 3-24, 3-32 & Boilermodule 160 ESL (2 circuits de chauffage (1 circuit direct, 1 circuit mixte))

#### Chaudières à mazout basse température

153 RV06003 Lava Plus 3-29 & boilermodule 160 ESL (2 circuits de chauffage (1 circuit direct, 1 circuit mixte))

#### ECS

154 RV09006 Aqua cella 200-300-500-750 +Quinta Ace 45-65-90-115 (ecs)

#### Régulations

155 RV11105 VM T-Control (6 circuits de chauffage (6 circuits mixtes))

#### connexions électriques + informations supplémentaires pour les connexions pompes à chaleur

156 Connexions électriques pour les pompes à chaleur  
 157 Connexions électriques pour les pompes à chaleur  
 158 Connexions électriques pour les pompes à chaleur  
 159 Connexions électriques pour les pompes à chaleur

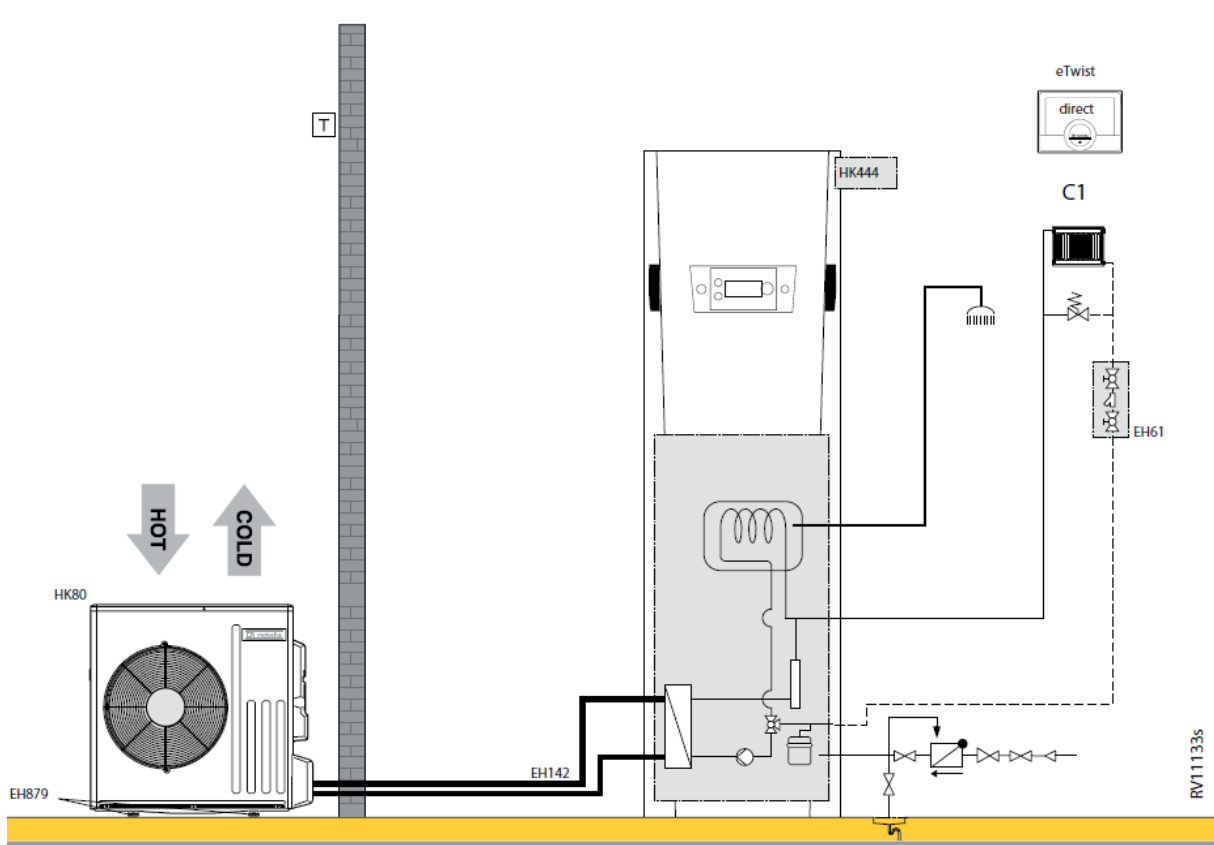

Eria Tower Ace S 4,5-6-8 (1 circuit direct & ecs)							
RV11133s							
		Collo	Article	PG	4,5 EM	6 EM	8 EM
Eria Tower Ace S 4-8 kW	1	HK444	7791053	B24	€ 5.907	€ 5.907	€ 5.907
AWHPR 4 MR module extérieur	1	HK80	7736361	B24	€ 3.020	-	-
AWHPR 6 MR module extérieur	1	HK81	7736362	B24	-	€ 3.528	-
AWHPR 8 MR module extérieur	1	HK82	7736363	B24	-	-	€ 4.617
Platine de raccordement Eria Tower Ace S R32	1	HK266	7766966	B24	€ 416	€ 416	€ 416
Support au sol caoutchouc 600 mm	1	EH879	7694974	B24	€ 200	€ 200	€ 200
Conduits frigorifiques avec isolation (1/2" - 1/4")Longueur: 10 m	1	EH142	100015476	B24	€ 351	€ 351	€ 351
Remeha eTwist	1		7674557	B28	€ 297	€ 297	€ 297
<b>Prix total du système</b>					<b>€ 10.191</b>	<b>€ 10.699</b>	<b>€ 11.788</b>
<b>Optionnel :</b>							
Kit détecteur de condensation (on/off)	1	HK27	100019114	B24	€ 351	€ 351	€ 351

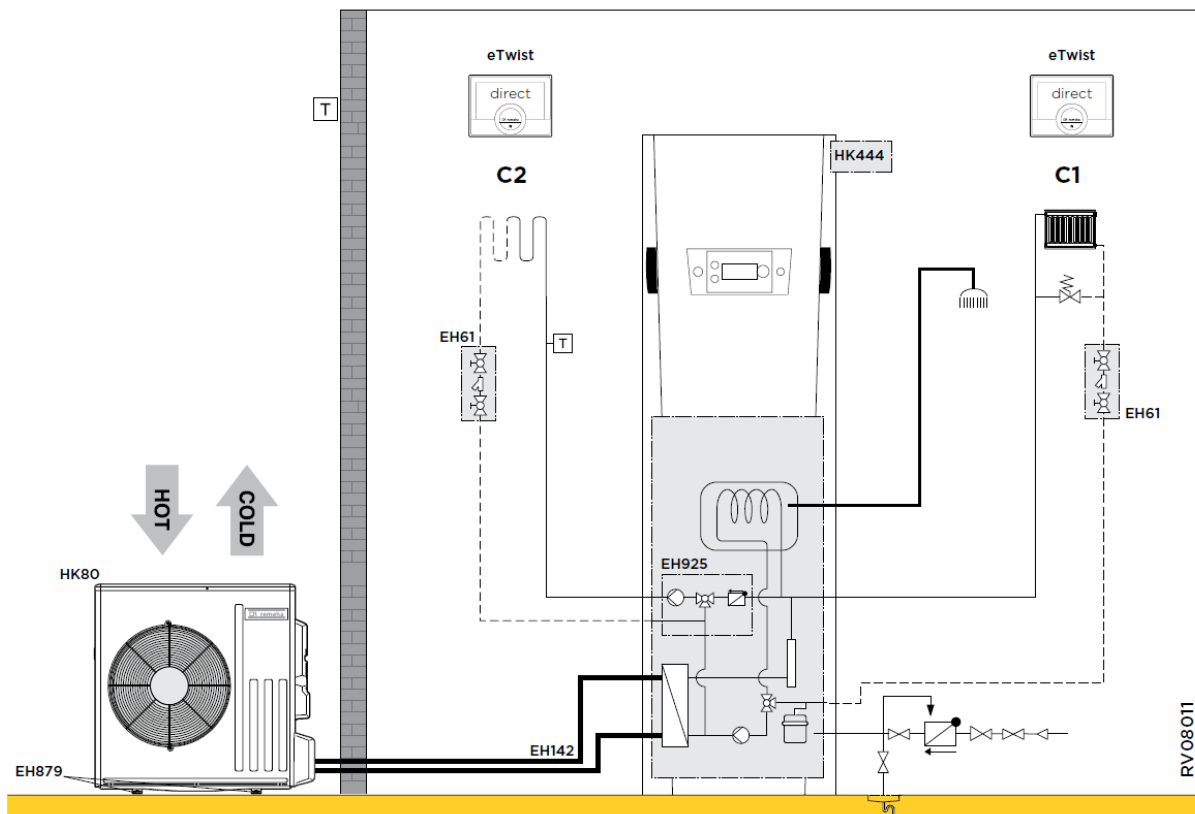

Eria Tower Ace S 4-8 kW (2 circuits de chauffage (1 circuit direct, 1 circuit mixte) & ecs)							
RV08011s							
		Collo	Article	PG	4,5 EM	6 EM	8 EM
Eria Tower Ace S 4-8 kW	1	HK444	7791053	B24	€ 5.907	€ 5.907	€ 5.907
AWHPR 4 MR module extérieur	1	HK80	7736361	B24	€ 3.020	-	-
AWHPR 6 MR module extérieur	1	HK81	7736362	B24	-	€ 3.528	-
AWHPR 8 MR module extérieur	1	HK82	7736363	B24	-	-	€ 4.617
Platine de raccordement Eria Tower Ace S R32	1	HK266	7766966	B24	€ 416	€ 416	€ 416
Support au sol caoutchouc 600 mm	1	EH879	7694974	B24	€ 200	€ 200	€ 200
Conduits frigorifiques avec isolation (1/2" - 1/4")Longeur: 10 m	1	EH142	100015476	B24	€ 351	€ 351	€ 351
Remeha eTwist	2		7674557	B28	€ 594	€ 594	€ 594
Kit cablage plancher chauffant	1	HA255	7624902	B24	€ 61	€ 61	€ 61
Kit de régulation 2 circuits	1	EH862	7689751	B13	€ 315	€ 315	€ 315
Kit 2 zones hydraulique Eria Tower Ace S	1	EH917	7717436	B24	€ 632	€ 632	€ 632
<b>Prix total du système</b>					<b>€ 11.497</b>	<b>€ 12.005</b>	<b>€ 13.094</b>
<b>Optionnel :</b>							
Kit détecteur de condensation (on/off)	1	HK27	100019114	B24	€ 351	€ 351	€ 351



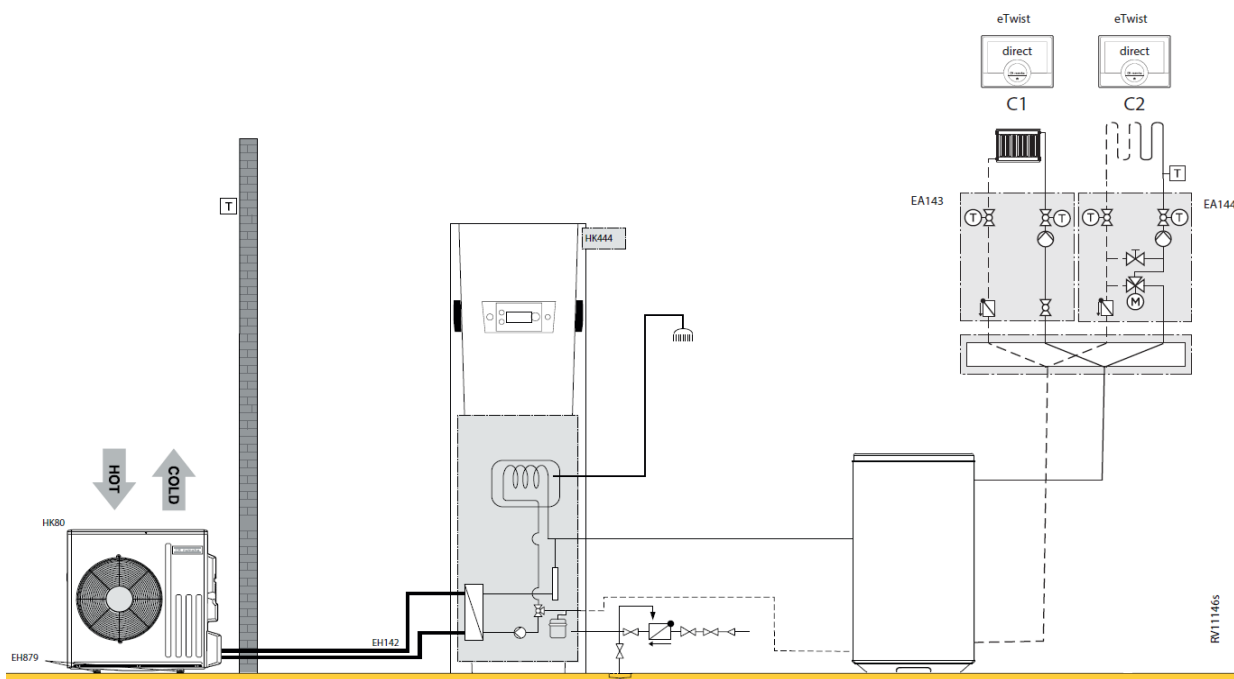

Eria Tower Ace S 4-8 kW (2 circuits de chauffage par ballon tampon 150 l (1 circuit direct, 1 circuit mixte) & ecs)							
RV11146s							
		Collo	Article	PG	4,5 EM	6 EM	8 EM
Eria Tower Ace S 4-8 kW	1	HK444	7791053	B24	€ 5.907	€ 5.907	€ 5.907
AWHPR 4 MR module extérieur	1	HK80	7736361	B24	€ 3.020	-	-
AWHPR 6 MR module extérieur	1	HK81	7736362	B24	-	€ 3.528	-
AWHPR 8 MR module extérieur	1	HK82	7736363	B24	-	-	€ 4.617
Platine de raccordement Eria Tower Ace S R32	1	HK266	7766966	B24	€ 416	€ 416	€ 416
Support au sol caoutchouc 600 mm	1	EH879	7694974	B24	€ 200	€ 200	€ 200
Conduits frigorifiques avec isolation (1/2" - 1/4")Longeur: 10 m	1	EH142	100015476	B24	€ 351	€ 351	€ 351
Sonde plongeante température chaudière ou cascade CTN10k	1	AD250	100013305	B09	€ 66	€ 66	€ 66
Ballon tampon B 150 T	1	EH60	100004415	B24	€ 814	€ 814	€ 814
Collecteur 2/3 circuits de chauffage	1	EA140	100020164	B10	€ 412	€ 412	€ 412
Console murale pour collecteur EA140.	1	EA141	100020165	B10	€ 44	€ 44	€ 44
Module hydraulique pour circuit direct DN25	1	EA143	100020167	B10	€ 839	€ 839	€ 839
Module hydraulique pour circuit mélangé DN25	1	EA144	100020168	B10	€ 1.101	€ 1.101	€ 1.101
Sonde de départ pour circuit avec vanne mélangeuse.	1	AD199	88017017	B09	€ 98	€ 98	€ 98
Kit de régulation 2 circuits	1	EH862	7689751	B13	€ 315	€ 315	€ 315
Remeha eTwist	2		7674557	B28	€ 594	€ 594	€ 594
<b>Prix total du système</b>					<b>€ 14.178</b>	<b>€ 14.686</b>	<b>€ 15.775</b>
<b>Optionnel :</b>							
Kit détecteur de condensation (on/off)	1	HK27	100019114	B24	€ 351	€ 351	€ 351

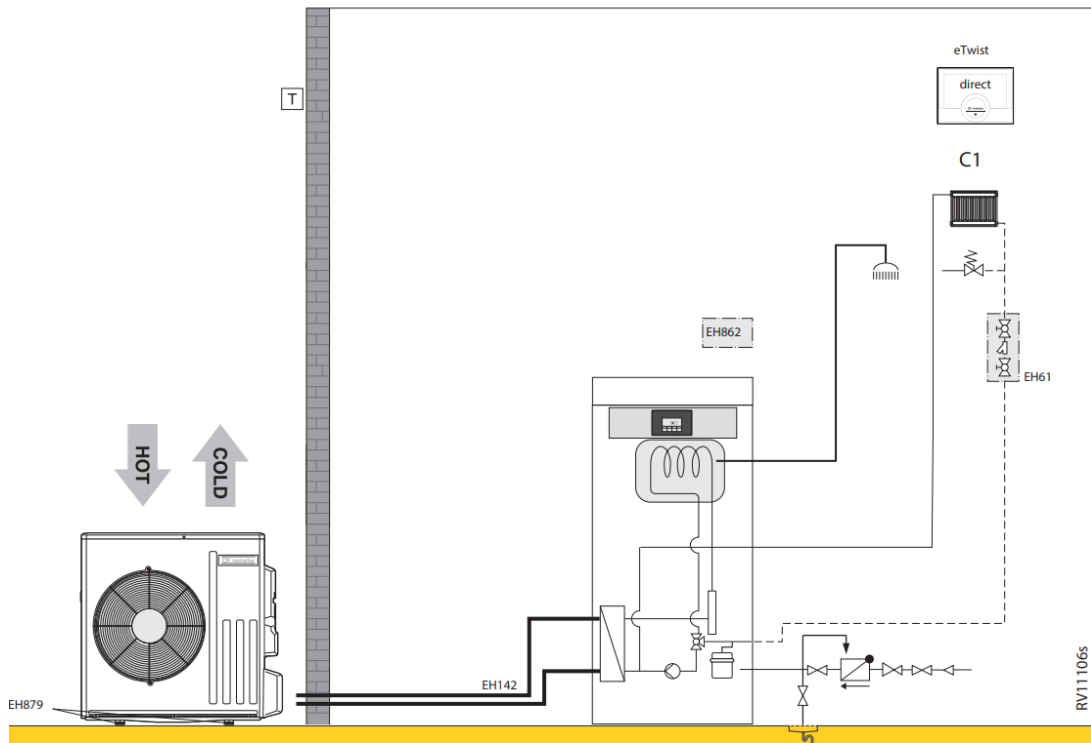

Eria Tower Ace E 4,5-6-8 kW (1 circuit direct & ecs)							
RV11106s							
		Collo	Article	PG	4,5 EM	6 EM	8 EM
Eria Tower Ace E module intérieur	1	HK376	7787461	B25	€ 6.076	€ 6.076	€ 6.076
AWHPR 4 MR module extérieur	1	HK80	7736361	B24	€ 3.020	-	-
AWHPR 6 MR module extérieur	1	HK81	7736362	B24	-	€ 3.528	-
AWHPR 8 MR module extérieur	1	HK82	7736363	B24	-	-	€ 4.617
Support au sol caoutchouc 600 mm	1	EH879	7694974	B24	€ 200	€ 200	€ 200
Conduits frigorifiques avec isolation (1/2" - 1/4")Longueur: 10 m	1	EH142	100015476	B24	€ 351	€ 351	€ 351
Remeha eTwist	1		7674557	B28	€ 297	€ 297	€ 297
<b>Prix total du système</b>					<b>€ 9.944</b>	<b>€ 10.452</b>	<b>€ 11.541</b>
<b>Optionnel :</b>							
Kit isolation pour mode climatisation	1	EH859	7677244	B01	€ 331	€ 331	€ 331
Kit détecteur de condensation (on/off)	1	HK27	100019114	B24	€ 351	€ 351	€ 351

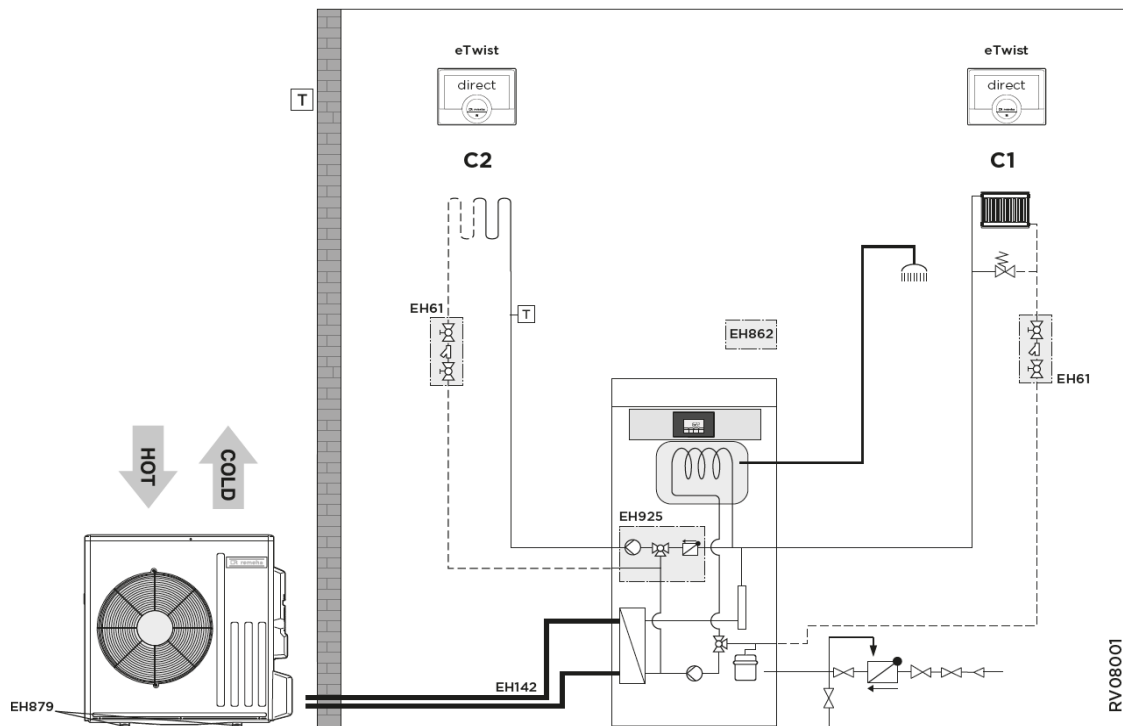

Eria Tower Ace E 4,5-6-8 kW (2 circuits de chauffage (1 circuit direct, 1 circuit mixte) & ecs)							
RV08001							
		Collo	Article	PG	4,5 EM	6 EM	8 EM
Eria Tower Ace E module intérieur	1	HK376	7787461	B25	€ 6.076	€ 6.076	€ 6.076
AWHPR 4 MR module extérieur	1	HK80	7736361	B24	€ 3.020	-	-
AWHPR 6 MR module extérieur	1	HK81	7736362	B24	-	€ 3.528	-
AWHPR 8 MR module extérieur	1	HK82	7736363	B24	-	-	€ 4.617
Support au sol caoutchouc 600 mm	1	EH879	7694974	B24	€ 200	€ 200	€ 200
Conduits frigorifiques avec isolation (1/2" - 1/4") Longueur: 10 m	1	EH142	100015476	B24	€ 351	€ 351	€ 351
Remeha eTwist	2		7674557	B28	€ 594	€ 594	€ 594
Kit cablage plancher chauffant	1	HA255	7624902	B24	€ 61	€ 61	€ 61
Kit extension pour 2e circuit de chauffage	1	HK378	7785338	B24	€ 315	€ 315	€ 315
Kit circuit mélangé pour module WPR V200 (EH554-EH557)	1	EH858	7657050	B24	€ 922	€ 922	€ 922
<b>Prix total du système</b>					<b>€ 11.540</b>	<b>€ 12.048</b>	<b>€ 13.137</b>
<b>Optionnel :</b>							
Kit isolation pour mode climatisation	1	EH859	7677244	B01	€ 331	€ 331	€ 331
Kit détecteur de condensation (on/off)	1	HK27	100019114	B24	€ 351	€ 351	€ 351

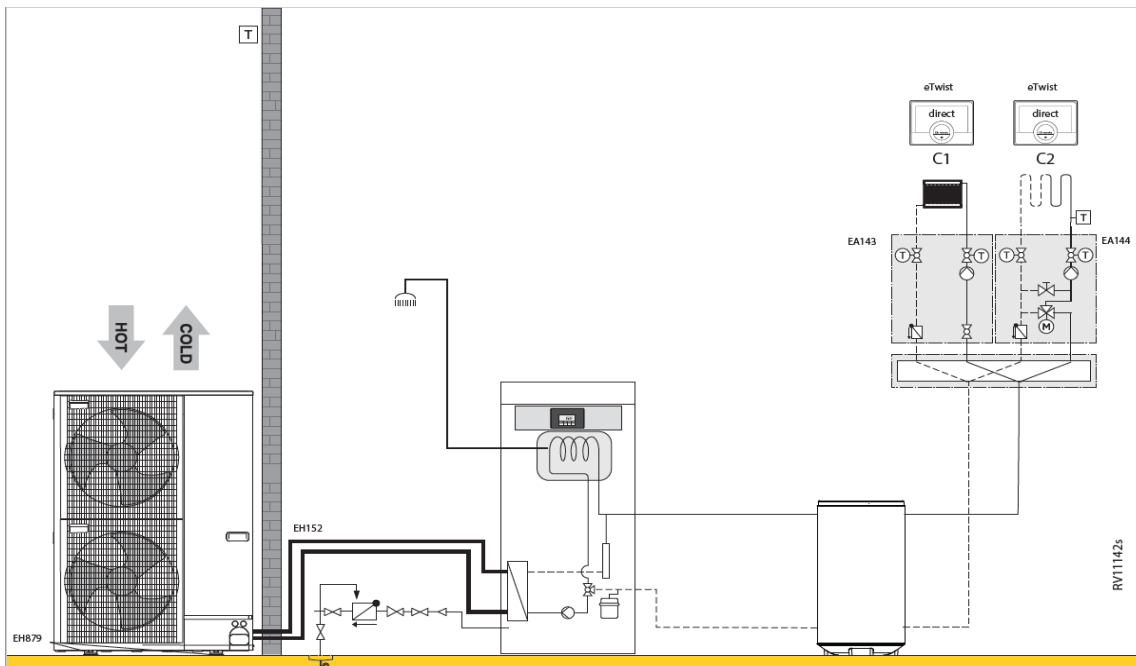

Eria Tower Ace E 4,5-6-8 kW(2 circuits de chauffage par ballon tampon 150 l (1 circuit direct, 1 circuit mixte) & ecs)							
	Collo	Article	PG	4,5 EM	6 EM	8 EM	
Eria Tower Ace E module intérieur	1	HK376	7787461	B25	€ 6.076	€ 6.076	€ 6.076
AWHPR 4 MR module extérieur	1	HK80	7736361	B24	€ 3.020	-	-
AWHPR 6 MR module extérieur	1	HK81	7736362	B24	-	€ 3.528	-
AWHPR 8 MR module extérieur	1	HK82	7736363	B24	-	-	€ 4.617
Support au sol caoutchouc 600 mm	1	EH879	7694974	B24	€ 200	€ 200	€ 200
Conduits frigorifiques avec isolation (1/2" - 1/4")Longueur: 10 m	1	EH142	100015476	B24	€ 351	€ 351	€ 351
Sonde plongeante température chaudière ou cascade CTN10k	1	AD250	100013305	B09	€ 66	€ 66	€ 66
Ballon tampon B 150 T	1	EH60	100004415	B24	€ 814	€ 814	€ 814
Collecteur 2/3 circuits de chauffage	1	EA140	100020164	B10	€ 412	€ 412	€ 412
Console murale pour collecteur EA140.	1	EA141	100020165	B10	€ 44	€ 44	€ 44
Module hydraulique pour circuit direct DN25	1	EA143	100020167	B10	€ 839	€ 839	€ 839
Module hydraulique pour circuit mélangé DN25	1	EA144	100020168	B10	€ 1.101	€ 1.101	€ 1.101
Sonde de départ pour circuit avec vanne mélangeuse.	1	AD199	88017017	B09	€ 98	€ 98	€ 98
Kit extension pour 2e circuit de chauffage	1	HK378	7785338	B24	€ 315	€ 315	€ 315
Remeha eTwist	2		7674557	B28	€ 594	€ 594	€ 594
<b>Prix total du système</b>					<b>€ 13.931</b>	<b>€ 14.439</b>	<b>€ 15.528</b>
<b>Optionnel :</b>							
Kit isolation pour mode climatisation	1	EH859	7677244	B01	€ 331	€ 331	€ 331
Kit détecteur de condensation (on/off)	1	HK27	100019114	B24	€ 351	€ 351	€ 351

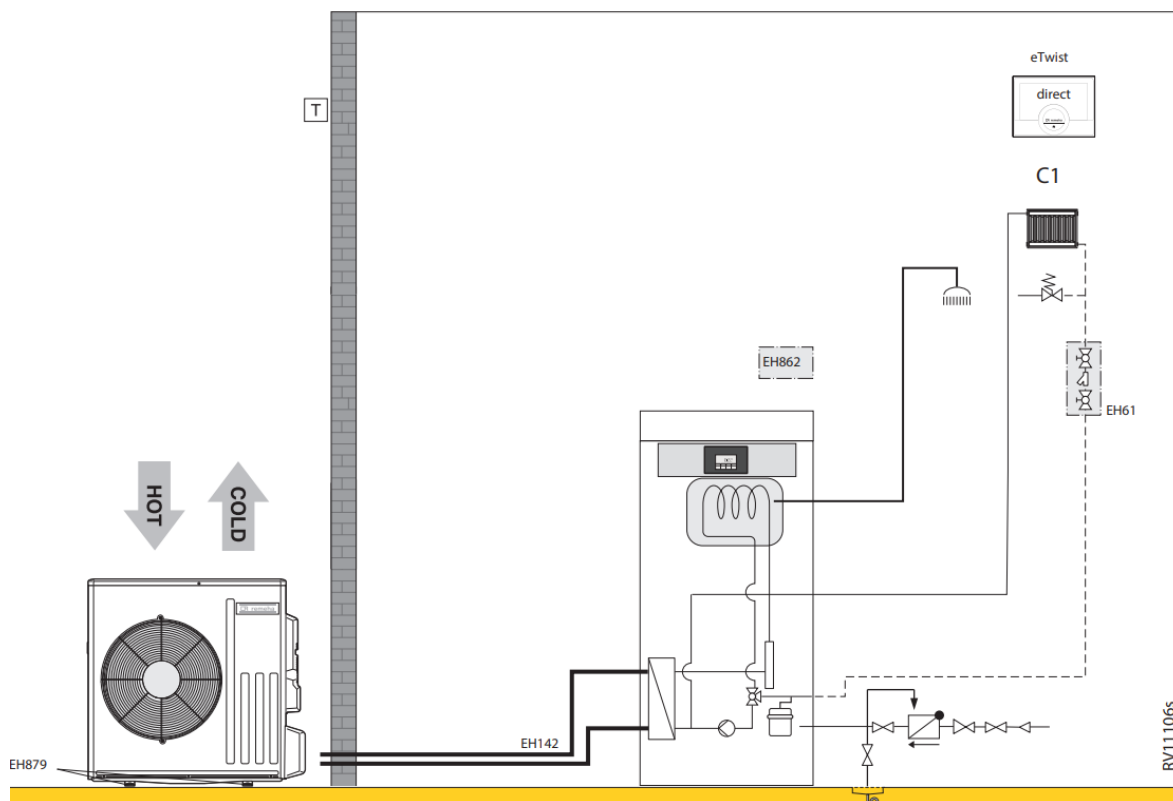

Eria Tower E 11-16 (1 circuit chauffage par le sol & ecs)							
RV11106s							
	Collo	Article	PG	11 EM	11 ET	16 EM	16 ET
Eria Tower E 11 kW - mono							
Module intérieur WPR-2/E V200 11-16	1	EH835	7680997	B24	€ 6.809	-	-
Module extérieur AWHP 11 MR-2R1.UK	1	EH382	7609927	B24	€ 5.287	-	-
Eria Tower E 11 kW - tri							
Module intérieur WPR-2/E V200 11-16	1	EH835	7680997	B24	-	€ 6.809	-
Module extérieur AWHP 11 TR-2R1.UK	1	EH383	7609928	B24	-	€ 5.636	-
Eria Tower E 16 kW - mono							
Module intérieur WPR-2/E V200 11-16	1	EH835	7680997	B24	-	-	€ 6.809
Module extérieur AWHP 16 MR-2R1.UK	1	EH384	7609929	B24	-	-	€ 6.451
Eria Tower E 16 kW - tri							
Module intérieur WPR-2/E V200 11-16	1	EH835	7680997	B24	-	-	€ 6.809
Module extérieur AWHP 16 TR-2R1.UK	1	EH385	7609930	B24	-	-	€ 6.879
Support au sol caoutchouc 600 mm	1	EH879	7694974	B24	€ 200	€ 200	€ 200
Conduits frigorifiques avec isolation (5/8" - 3/8")Longueur: 10 m	1	EH115	100012536	B24	€ 609	€ 609	€ 609
Filtre de protection 400um + vanne d'isolement	1	EH61	100004417	B24	€ 104	€ 104	€ 104
Remeha eTwist	1		7674557	B28	€ 297	€ 297	€ 297
Kit cablage plancher chauffant	1	HA255	7624902	B24	€ 61	€ 61	€ 61
<b>Prix total du système</b>					<b>€ 13.367</b>	<b>€ 13.716</b>	<b>€ 14.531</b>
<b>Optionnel :</b>							
Kit silencieux module extérieur (réduction +/-3 dB)	1	EH572	7636899	B24	€ 99	€ 99	€ 99
Conduits frigorifiques avec isolation (5/8" - 3/8")Longueur: 10 m	1	EH114	100012535	B24	€ 331	€ 331	€ 331
Conduits frigorifiques avec isolation (5/8" - 3/8")Longueur: 10 m	1	EH116	100012537	B24	€ 946	€ 946	€ 946
Kit isolation pour mode climatisation	1	EH859	7677244	B01	€ 331	€ 331	€ 331

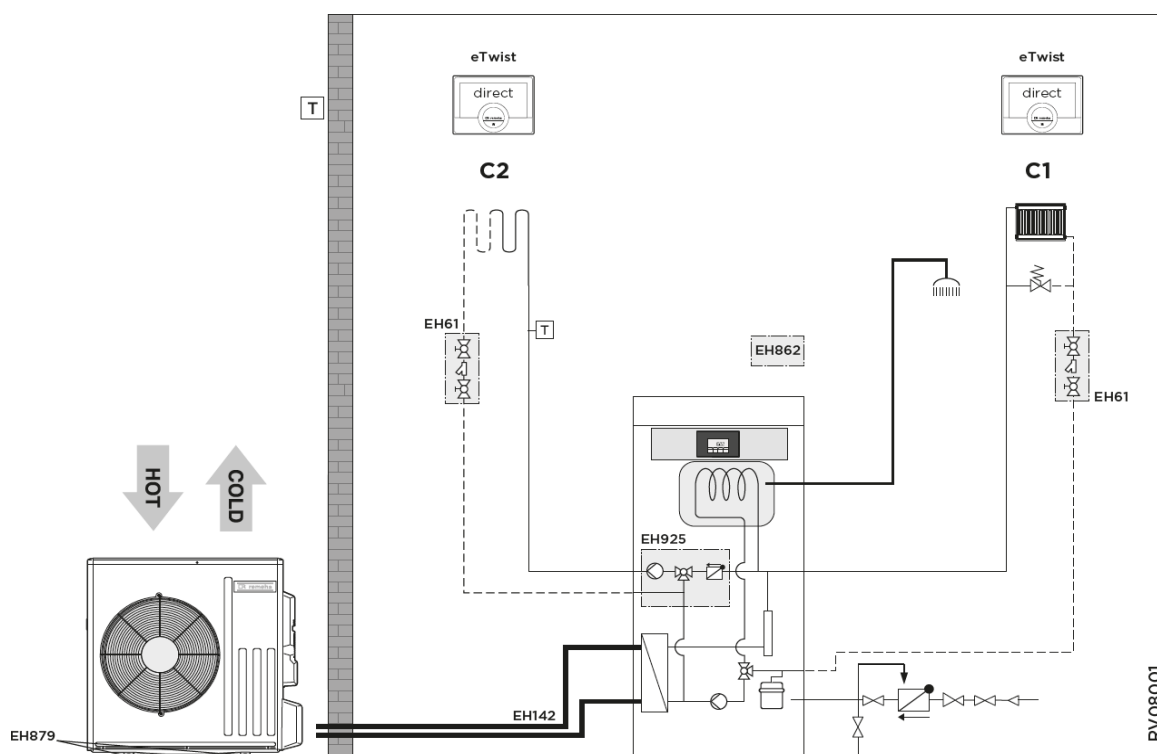

Eria Tower E 11-16 (2 circuits de chauffage (1 circuit direct, 1 circuit mixte) & ecs)							
RV08001							
	Collo	Article	PG	11 EM	11 ET	16 EM	16 ET
Eria Tower E 11 kW - mono							
Module intérieur WPR-2/E V200 11-16	1	EH835 7680997	B24	€ 6.809	-	-	-
Module extérieur AWHP 11 MR-2R1.UK	1	EH382 7609927	B24	€ 5.287	-	-	-
Eria Tower E 11 kW - tri							
Module intérieur WPR-2/E V200 11-16	1	EH835 7680997	B24	-	€ 6.809	-	-
Module extérieur AWHP 11 TR-2R1.UK	1	EH383 7609928	B24	-	€ 5.636	-	-
Eria Tower E 16 kW - mono							
Module intérieur WPR-2/E V200 11-16	1	EH835 7680997	B24	-	-	€ 6.809	-
Module extérieur AWHP 16 MR-2R1.UK	1	EH384 7609929	B24	-	-	€ 6.451	-
Eria Tower E 16 kW - tri							
Module intérieur WPR-2/E V200 11-16	1	EH835 7680997	B24	-	-	-	€ 6.809
Module extérieur AWHP 16 TR-2R1.UK	1	EH385 7609930	B24	-	-	-	€ 6.879
Support au sol caoutchouc 600 mm	1	EH879 7694974	B24	€ 200	€ 200	€ 200	€ 200
Conduits frigorifiques avec isolation (5/8" - 3/8")Longeur: 10 m	1	EH115 100012536	B24	€ 609	€ 609	€ 609	€ 609
Filtre de protection 400um + vanne d'isolement	2	EH61 100004417	B24	€ 208	€ 208	€ 208	€ 208
Remeha eTwist	2	7674557	B28	€ 594	€ 594	€ 594	€ 594
Kit cablage plancher chauffant	2	HA255 7624902	B24	€ 123	€ 123	€ 123	€ 123
Kit circuit mélangé pour module WPR V200 (EH554-EH557)	1	EH925 7718394	B24	€ 922	€ 922	€ 922	€ 922
Kit de régulation 2 circuits	1	EH862 7689751	B13	€ 315	€ 315	€ 315	€ 315
<b>Prix total du système</b>				<b>€ 15.066</b>	<b>€ 15.415</b>	<b>€ 16.230</b>	<b>€ 16.658</b>
<b>Optionnel :</b>							
Kit silencieux module extérieur (réduction +/- 3 dB)	1	EH572 7636899	B24	€ 99	€ 99	€ 99	€ 99
Conduits frigorifiques avec isolation (5/8" - 3/8")Longeur: 5m	1	EH114 100012535	B24	€ 331	€ 331	€ 331	€ 331
Conduits frigorifiques avec isolation (5/8" - 3/8")Longeur: 20 m	1	EH116 100012537	B24	€ 946	€ 946	€ 946	€ 946
Kit isolation pour mode climatisation	1	EH859 7677244	B01	€ 331	€ 331	€ 331	€ 331

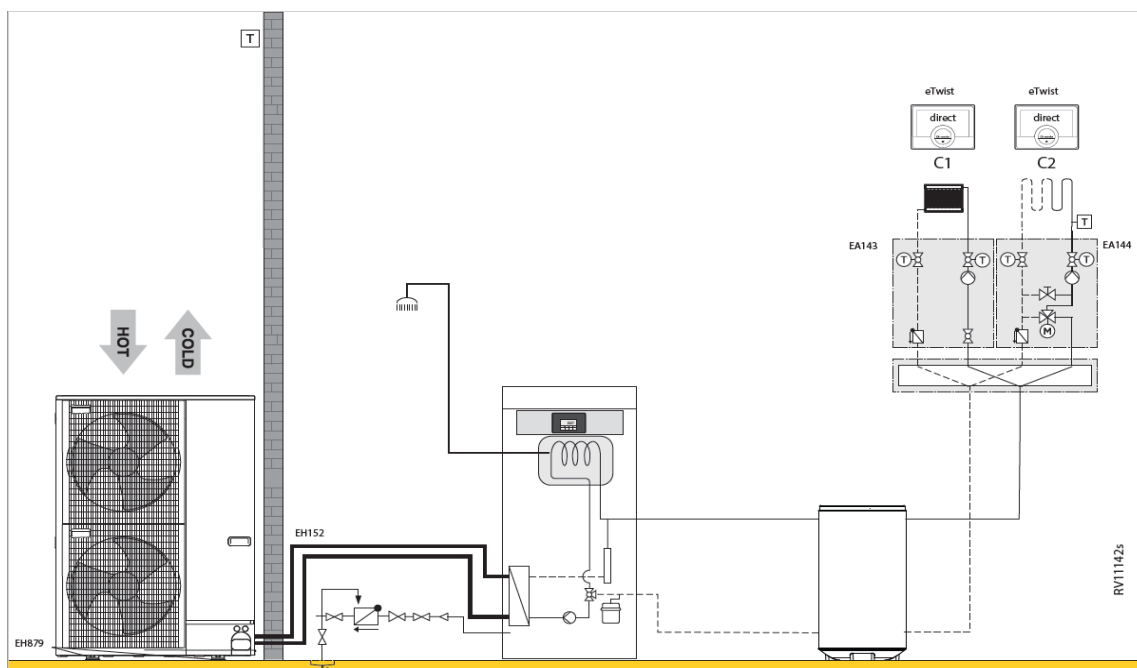

Eria Tower E 11-16 (2 circuits de chauffage par ballon tampon 150 l (1 circuit direct, 1 circuit mixte) & ecs)							
RV11142s							
	Collo	Article	PG	11 EM	11 ET	16 EM	16 ET
Eria Tower E 11 kW - mono							
Module intérieur WPR-2/E V200 11-16	1	EH835 7680997	B24	€ 6.809	-	-	-
Module extérieur AWHP 11 MR-2R1.UK	1	EH382 7609927	B24	€ 5.287	-	-	-
Eria Tower E 11 kW tri							
Module intérieur WPR-2/E V200 11-16	1	EH835 7680997	B24	-	€ 6.809	-	-
Module extérieur AWHP 11 TR-2R1.UK	1	EH383 7609928	B24	-	€ 5.636	-	-
Eria Tower H 16 kW - mono:							
Module intérieur WPR-2/E V200 11-16	1	EH835 7680997	B24	-	-	€ 6.809	-
Module extérieur AWHP 16 MR-2R1.UK	1	EH384 7609929	B24	-	-	€ 6.451	-
Eria Tower H 16 kW - tri							
Module intérieur WPR-2/E V200 11-16	1	EH835 7680997	B24	-	-	-	€ 6.809
Module extérieur AWHP 16 TR-2R1.UK	1	EH385 7609930	B24	-	-	-	€ 6.879
Conduits frigorifiques avec isolation (5/8" - 3/8")Longeur: 10 m	1	EH115 100012536	B24	€ 609	€ 609	€ 609	€ 609
Filtre de protection 400um + vanne d'isolement	1	EH61 100004417	B24	€ 104	€ 104	€ 104	€ 104
Remeha eTwist	2	7674557	B28	€ 594	€ 594	€ 594	€ 594
Kit de régulation 2 circuits	1	EH862 7689751	B13	€ 315	€ 315	€ 315	€ 315
Sonde de départ pour circuit avec vanne mélangeuse.	1	AD199 88017017	B09	€ 98	€ 98	€ 98	€ 98
Ballon tampon B 150 T	1	EH60 100004415	B24	€ 814	€ 814	€ 814	€ 814
Sonde plongeante température chaudière ou cascade CTN10k	1	AD250 100013305	B09	€ 66	€ 66	€ 66	€ 66
Collecteur 2/3 circuits de chauffage	1	EA140 100020164	B10	€ 412	€ 412	€ 412	€ 412
Console murale pour collecteur EA140.	1	EA141 100020165	B10	€ 44	€ 44	€ 44	€ 44
Module hydraulique pour circuit direct DN25	1	EA143 100020167	B10	€ 839	€ 839	€ 839	€ 839
Module hydraulique pour circuit mélangé DN25	1	EA144 100020168	B10	€ 1.101	€ 1.101	€ 1.101	€ 1.101
<b>Prix total du système</b>				<b>€ 17.092</b>	<b>€ 17.441</b>	<b>€ 18.256</b>	<b>€ 18.684</b>
<b>Optionnel :</b>							
Kit silencieux module extérieur (réduction +/-3 dB)	1	EH572 7636899	B24	€ 99	€ 99	€ 99	€ 99
Conduits frigorifiques avec isolation (5/8" - 3/8")Longeur: 5m	1	EH114 100012535	B24	€ 331	€ 331	€ 331	€ 331
Conduits frigorifiques avec isolation (5/8" - 3/8")Longeur: 20 m	1	EH116 100012537	B24	€ 946	€ 946	€ 946	€ 946
Kit isolation pour mode climatisation	1	EH859 7677244	B01	€ 331	€ 331	€ 331	€ 331

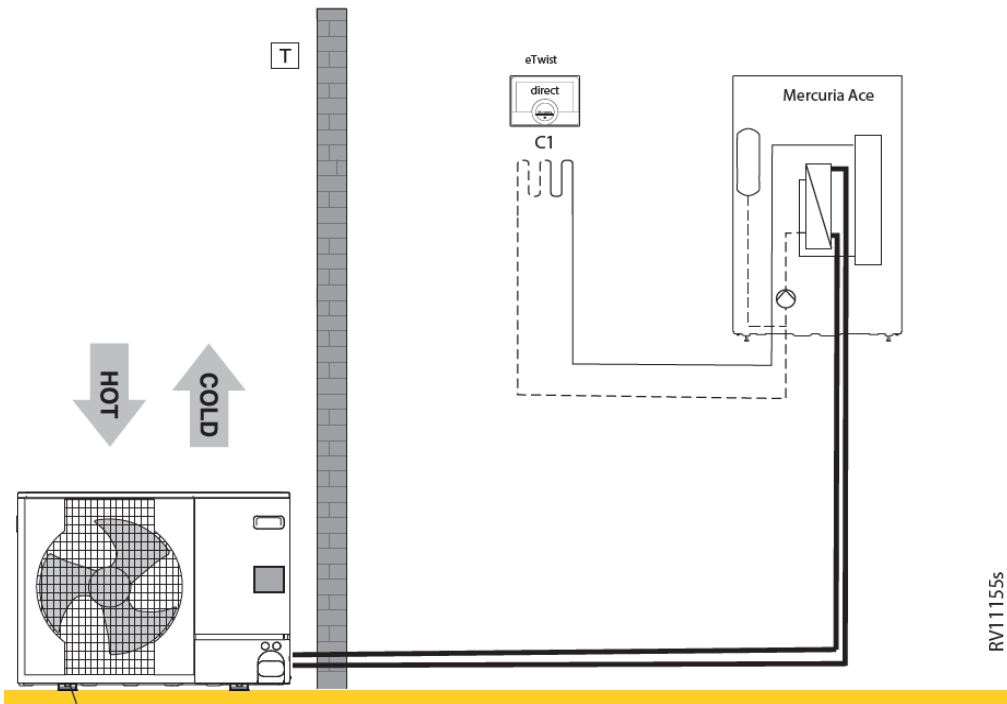

Mercuria Ace E 4,5-6-8 kW (1 circuit chauffage par le sol)							
RV11155s							
	Collo	Article	PG	4,5 EM	6 EM	8 EM	
Mercuria Ace Split E 4,5 - 8 kW, module intérieur électrique R32	1	HK435 7791252	B24	€ 4.558	€ 4.558	€ 4.558	
AWHPR 4 MR module extérieur	1	HK80 7736361	B24	€ 3.020	-	-	
AWHPR 6 MR module extérieur	1	HK81 7736362	B24	-	€ 3.528	-	
AWHPR 8 MR module extérieur	1	HK82 7736363	B24	-	-	€ 4.617	
Support au sol caoutchouc 600 mm	1	EH879 7694974	B24	€ 200	€ 200	€ 200	
Conduits frigorifiques avec isolation (1/2" - 1/4")Longeur: 10 m	1	EH142 100015476	B24	€ 351	€ 351	€ 351	
Remeha eTwist	1	7674557	B28	€ 297	€ 297	€ 297	
<b>Prix total du système</b>				<b>€ 8.426</b>	<b>€ 8.934</b>	<b>€ 10.023</b>	
<b>Optionnel :</b>							
Kit détecteur de condensation (on/off)	1	HK27 100019114	B24	€ 351	€ 351	€ 351	
Ballon tampon 25 litres	1	7738247	B24	€ 562	€ 562	€ 562	
Ballon tampon 50 litres	1	7738249	B24	€ 673	€ 673	€ 673	
Ballon tampon 80 L	1	EH85 100008841	B24	€ 708	€ 708	€ 708	
Ballon tampon B 150 T	1	EH60 100004415	B24	€ 814	€ 814	€ 814	



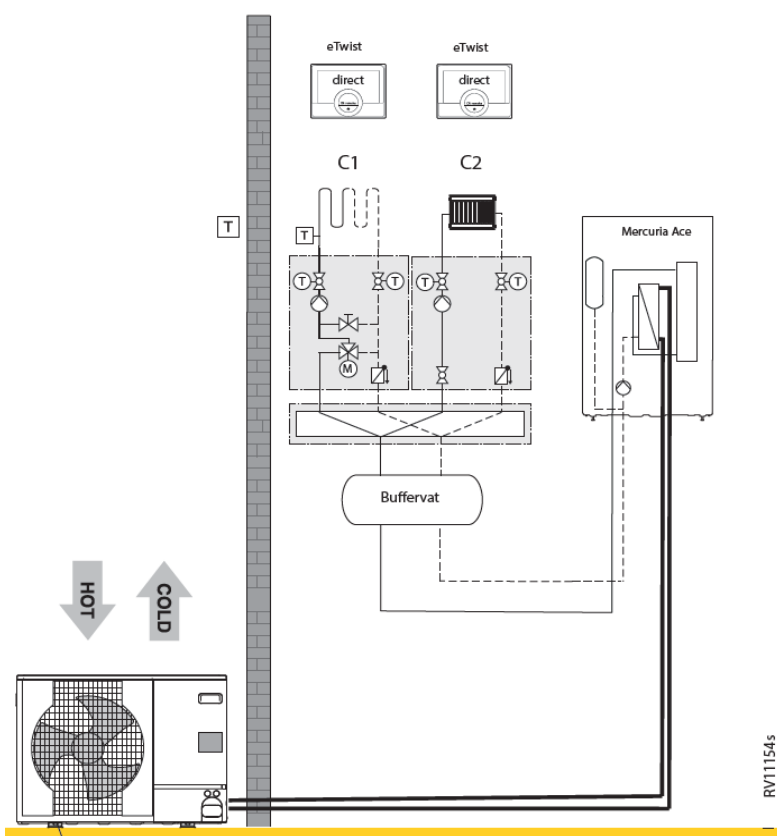

Mercuria Ace E 4,5-6-8 kW (2 circuits de chauffage (1 circuit direct, 1 circuit mixte))							
RV11154s							
	Collo	Article	PG	4,5 EM	6 EM	8 EM	
Mercuria Ace Split E 4,5 - 8 kW, module intérieur électrique R32	1	HK435	7791252	B24	€ 4.558	€ 4.558	€ 4.558
AWHPR 4 MR module extérieur	1	HK80	7736361	B24	€ 3.020	-	-
AWHPR 6 MR module extérieur	1	HK81	7736362	B24	-	€ 3.528	-
AWHPR 8 MR module extérieur	1	HK82	7736363	B24	-	-	€ 4.617
Support au sol caoutchouc 600 mm	1	EH879	7694974	B24	€ 200	€ 200	€ 200
Conduits frigorifiques avec isolation (1/2" - 1/4")Longeur: 10 m	1	EH142	100015476	B24	€ 351	€ 351	€ 351
Ballon tampon 50 litres	1		7738249	B24	€ 673	€ 673	€ 673
Sonde plongeante température chaudière ou cascade CTN10k	1	AD250	100013305	B09	€ 66	€ 66	€ 66
Collecteur 2/3 circuits de chauffage	1	EA140	100020164	B10	€ 412	€ 412	€ 412
Console murale pour collecteur EA140.	1	EA141	100020165	B10	€ 44	€ 44	€ 44
Module hydraulique pour circuit direct DN25	1	EA143	100020167	B10	€ 839	€ 839	€ 839
Module hydraulique pour circuit mélangé DN25	1	EA144	100020168	B10	€ 1.101	€ 1.101	€ 1.101
Platine extension SCB-04 pour gestion 2me circuit de chauffage	1	HK416	7789286	B09	€ 316	€ 316	€ 316
Remeha eTwist	2		7674557	B28	€ 594	€ 594	€ 594
<b>Prix total du système</b>					<b>€ 12.174</b>	<b>€ 12.682</b>	<b>€ 13.771</b>
<b>Optionnel :</b>							
Kit détecteur de condensation (on/off)	1	HK27	100019114	B24	€ 351	€ 351	€ 351
Ballon tampon 25 litres	1		7738247	B24	€ 562	€ 562	€ 562
Ballon tampon 80 L	1	EH85	100008841	B24	€ 708	€ 708	€ 708
Ballon tampon B 150 T	1	EH60	100004415	B24	€ 814	€ 814	€ 814

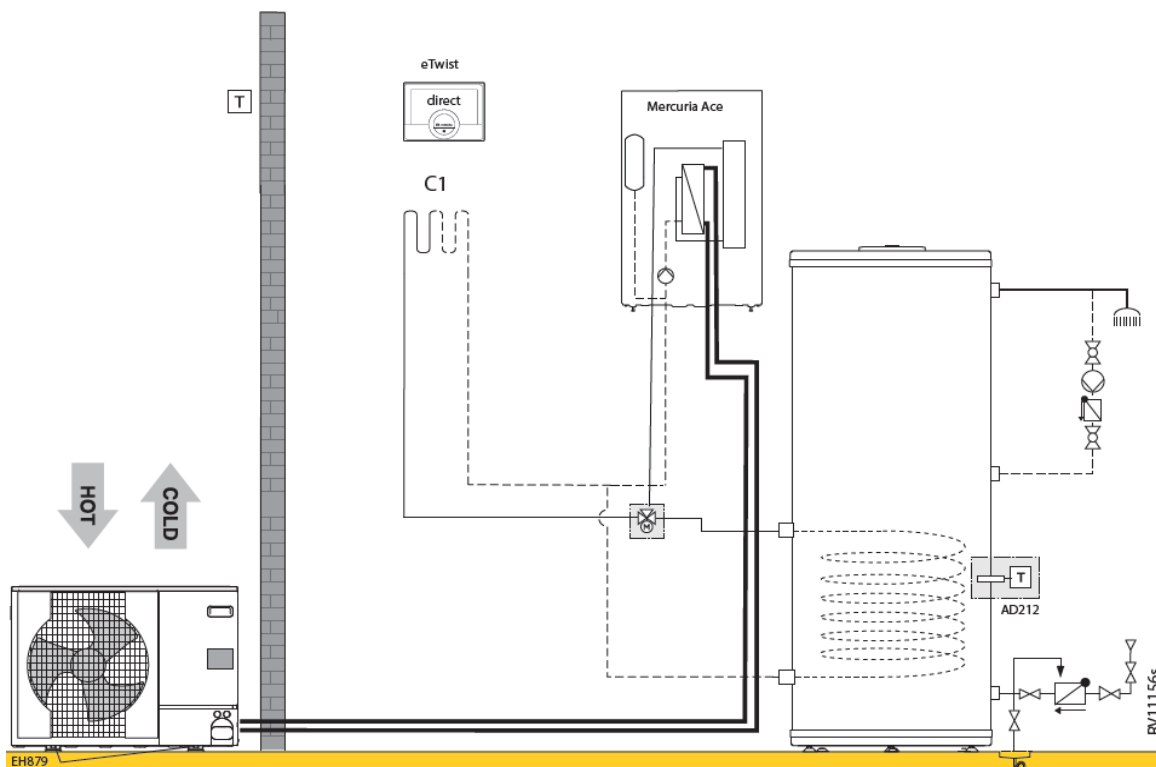

Mercuria Ace E 4,5-6-8 kW (1 circuit chauffage par le sol & ecs)							
RV11156s							
		Collo	Article	PG	4,5 EM	6 EM	8 EM
Mercuria Ace Split E 4,5 - 8 kW, module intérieur électrique R32	1	HK435	7791252	B24	€ 4.558	€ 4.558	€ 4.558
AWHPR 4 MR module extérieur	1	HK80	7736361	B24	€ 3.020	-	-
AWHPR 6 MR module extérieur	1	HK81	7736362	B24	-	€ 3.528	-
AWHPR 8 MR module extérieur	1	HK82	7736363	B24	-	-	€ 4.617
Support au sol caoutchouc 600 mm	1	EH879	7694974	B24	€ 200	€ 200	€ 200
Conduits frigorifiques avec isolation (1/2" - 1/4")Longueur: 10 m	1	EH142	100015476	B24	€ 351	€ 351	€ 351
Remeha eTwist	1		7674557	B28	€ 297	€ 297	€ 297
<b>Prix total du système</b>					<b>€ 8.426</b>	<b>€ 8.934</b>	<b>€ 10.023</b>
<b>Avec production d'eau chaude :</b>							
Remeha BP 200	1	EC631	100019211	B07	€ 1.903	€ 1.903	-
Remeha BP 300	1	EC632	100019212	B07	-	-	€ 2.162
Sonde Eau Chaude Sanitaire CTN10k, incl. câble 5m	1	AD212	100000030	B09	€ 67	€ 67	€ 67
Kit ECS Mercuria avec vanne trois-voies motorisée	1	EH812	7738250	B24	€ 206	€ 206	€ 206
<b>Optionnel :</b>							
Kit détecteur de condensation (on/off)	1	HK27	100019114	B24	€ 351	€ 351	€ 351
Ballon tampon 25 litres	1		7738247	B24	€ 562	€ 562	€ 562
Ballon tampon 50 litres	1		7738249	B24	€ 673	€ 673	€ 673
Ballon tampon 80 L	1	EH85	100008841	B24	€ 708	€ 708	€ 708
Ballon tampon B 150 T	1	EH60	100004415	B24	€ 814	€ 814	€ 814

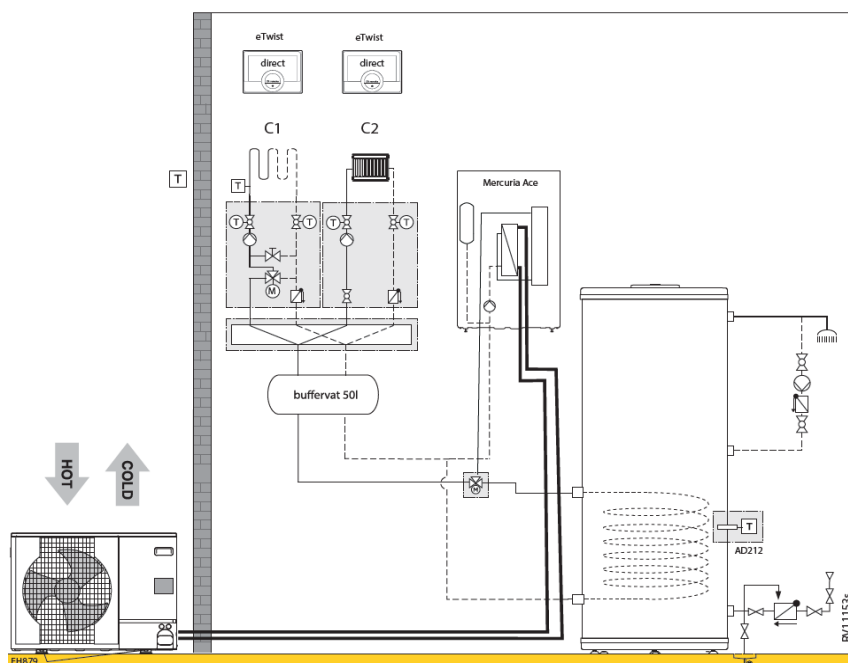

Mercuria Ace E 4,5-6-8 kW (2 circuits de chauffage (1 circuit direct, 1 circuit mixte)+ ecs)							
RV1153s							
		Collo	Article	PG	4,5 EM	6 EM	8 EM
Mercuria Ace Split E 4,5 - 8 kW, module intérieur électrique R32	1	HK435	7791252	B24	€ 4.558	€ 4.558	€ 4.558
AWHPR 4 MR module extérieur	1	HK80	7736361	B24	€ 3.020	-	-
AWHPR 6 MR module extérieur	1	HK81	7736362	B24	-	€ 3.528	-
AWHPR 8 MR module extérieur	1	HK82	7736363	B24	-	-	€ 4.617
Support au sol caoutchouc 600 mm	1	EH879	7694974	B24	€ 200	€ 200	€ 200
Conduits frigorifiques avec isolation (1/2" - 1/4")Longeur: 10 m	1	EH142	100015476	B24	€ 351	€ 351	€ 351
Ballon tampon 50 litres	1		7738249	B24	€ 673	€ 673	€ 673
Sonde plongeante température chaudière ou cascade CTN10k	1	AD250	100013305	B09	€ 66	€ 66	€ 66
Collecteur 2/3 circuits de chauffage	1	EA140	100020164	B10	€ 412	€ 412	€ 412
Console murale pour collecteur EA140.	1	EA141	100020165	B10	€ 44	€ 44	€ 44
Module hydraulique pour circuit direct DN25	1	EA143	100020167	B10	€ 839	€ 839	€ 839
Module hydraulique pour circuit mélangé DN25	1	EA144	100020168	B10	€ 1.101	€ 1.101	€ 1.101
Platine extension SCB-04 pour gestion 2me circuit de chauffage	1	HK416	7789286	B09	€ 316	€ 316	€ 316
Remeha eTwist	2		7674557	B28	€ 594	€ 594	€ 594
<b>Prix total du système</b>					<b>€ 12.174</b>	<b>€ 12.682</b>	<b>€ 13.771</b>
<b>Avec production d'eau chaude :</b>							
Remeha BP 200	1	EC631	100019211	B07	€ 1.903	€ 1.903	€ 1.903
Remeha BP 300	1	EC632	100019212	B07	€ 2.162	€ 2.162	€ 2.162
Sonde Eau Chaude Sanitaire CTN10k, incl. câble 5m	1	AD212	100000030	B09	€ 67	€ 67	€ 67
Kit ECS Mercuria avec vanne trois-voies motorisée	1	EH812	7738250	B24	€ 206	€ 206	€ 206
<b>Optionnel :</b>							
Kit détecteur de condensation (on/off)	1	HK27	100019114	B24	€ 351	€ 351	€ 351
Ballon tampon 25 litres	1		7738247	B24	€ 562	€ 562	€ 562
Ballon tampon 80 L	1	EH85	100008841	B24	€ 708	€ 708	€ 708
Ballon tampon B 150 T	1	EH60	100004415	B24	€ 814	€ 814	€ 814

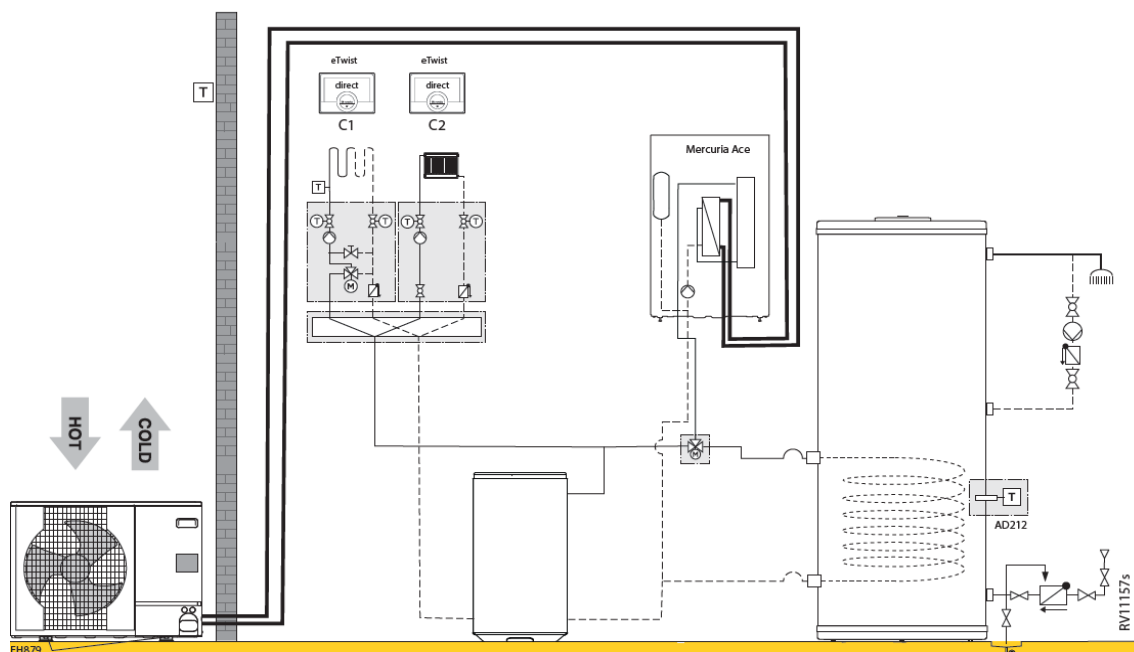

Mercuria Ace E 4,5-6-8kW (2 circuits de chauffage par ballon tampon 150 l (1 circuit direct, 1 circuit mixte) & ecs)							
RV11157s							
		Collo	Article	PG	4,5 EM	6 EM	8 EM
Mercuria Ace Split E 4,5 - 8 kW, module intérieur électrique R32	1	HK435	7791252	B24	€ 4.558	€ 4.558	€ 4.558
AWHPR 4 MR module extérieur	1	HK80	7736361	B24	€ 3.020	-	-
AWHPR 6 MR module extérieur	1	HK81	7736362	B24	-	€ 3.528	-
AWHPR 8 MR module extérieur	1	HK82	7736363	B24	-	-	€ 4.617
Support au sol caoutchouc 600 mm	1	EH879	7694974	B24	€ 200	€ 200	€ 200
Conduits frigorifiques avec isolation (1/2" - 1/4")Longueur: 10 m	1	EH142	100015476	B24	€ 351	€ 351	€ 351
Ballon tampon B 150 T	1	EH60	100004415	B24	€ 814	€ 814	€ 814
Sonde plongeante température chaudière ou cascade CTN10k	1	AD250	100013305	B09	€ 66	€ 66	€ 66
Collecteur 2/3 circuits de chauffage	1	EA140	100020164	B10	€ 412	€ 412	€ 412
Console murale pour collecteur EA140.	1	EA141	100020165	B10	€ 44	€ 44	€ 44
Module hydraulique pour circuit direct DN25	1	EA143	100020167	B10	€ 839	€ 839	€ 839
Module hydraulique pour circuit mélangé DN25	1	EA144	100020168	B10	€ 1.101	€ 1.101	€ 1.101
Platine extension SCB-04 pour gestion 2me circuit de chauffage	1	HK416	7789286	B09	€ 316	€ 316	€ 316
Remeha eTwist	2		7674557	B28	€ 594	€ 594	€ 594
<b>Prix total du système</b>					<b>€ 12.315</b>	<b>€ 12.823</b>	<b>€ 13.912</b>
<b>Avec production d'eau chaude :</b>							
Remeha BP 200	1	EC631	100019211	B07	€ 1.903	€ 1.903	€ 1.903
Remeha BP 300	1	EC632	100019212	B07	€ 2.162	€ 2.162	€ 2.162
Sonde Eau Chaude Sanitaire CTN10k, incl. câble 5m	1	AD212	100000030	B09	€ 67	€ 67	€ 67
Kit ECS Mercuria avec vanne trois-voies motorisée	1	EH812	7738250	B24	€ 206	€ 206	€ 206
<b>Optionnel :</b>							
Kit détecteur de condensation (on/off)	1	HK27	100019114	B24	€ 351	€ 351	€ 351
Ballon tampon 25 litres	1		7738247	B24	€ 562	€ 562	€ 562
Ballon tampon 50 litres	1		7738249	B24	€ 673	€ 673	€ 673
Ballon tampon 80 L	1	EH85	100008841	B24	€ 708	€ 708	€ 708

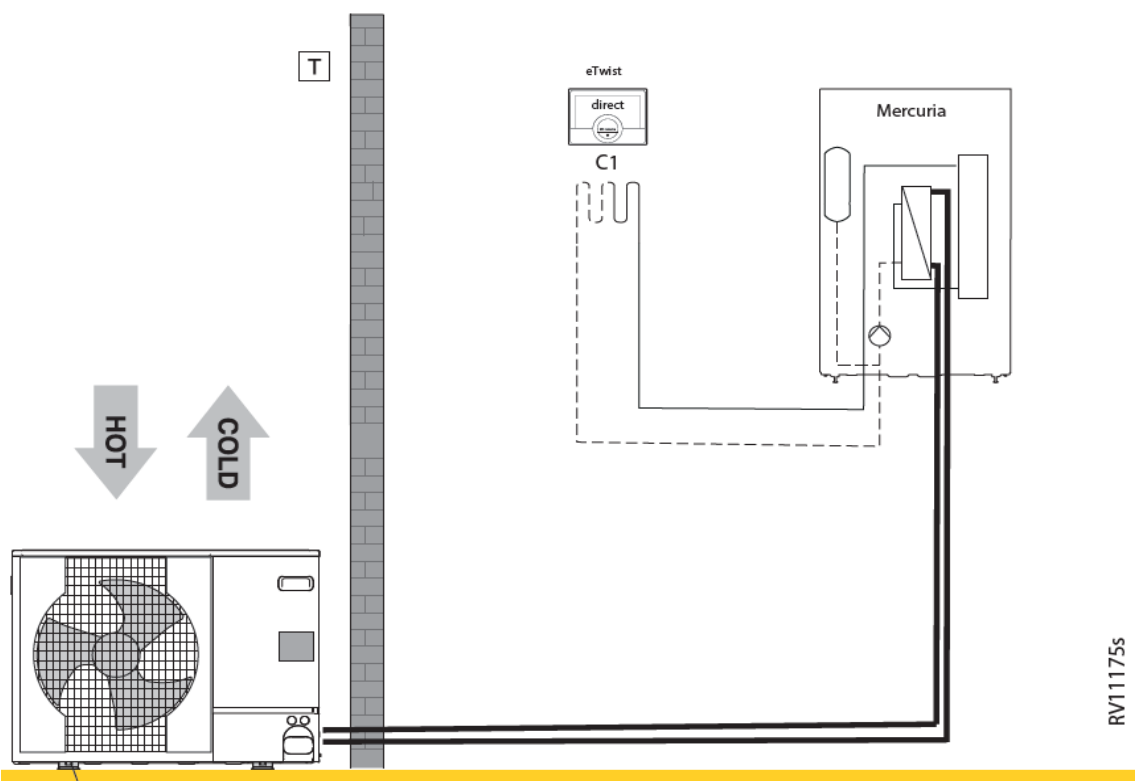

Mercuria E 11-16 kW (1 circuit chauffage par le sol)								
RV1175s								
		Collo	Article	PG	11 MR	16 MR	11 TR	16 TR
Mercuria Ace Split E 11 - 16 kW, module intérieur électrique R410A	1	EH892	7699122	B24	€ 4.486	€ 4.486	€ 4.486	€ 4.486
Module extérieur AWHP 11 MR-2R1.UK	1	EH382	7609927	B24	€ 5.287	-	-	-
Module extérieur AWHP 16 MR-2R1.UK	1	EH384	7609929	B24	-	€ 6.451	-	-
Module extérieur AWHP 11 TR-2R1.UK	1	EH383	7609928	B24	-	-	€ 5.636	-
Module extérieur AWHP 16 TR-2R1.UK	1	EH385	7609930	B24	-	-	-	€ 6.879
Support au sol caoutchouc 600 mm	1	EH879	7694974	B24	€ 200	€ 200	€ 200	€ 200
Conduits frigorifiques avec isolation (5/8" - 3/8")Longeur: 10 m	1	EH115	100012536	B24	€ 609	€ 609	€ 609	€ 609
Remeha eTwist	1		7674557	B28	€ 297	€ 297	€ 297	€ 297
<b>Prix total du système</b>					<b>€ 10.879</b>	<b>€ 12.043</b>	<b>€ 11.228</b>	<b>€ 12.471</b>
<b>Optionnel :</b>								
Kit détecteur de condensation (on/off)	1	HK27	100019114	B24	€ 351	€ 351	€ 351	€ 351
Ballon tampon 25 litres	1		7738247	B24	€ 562	€ 562	€ 562	€ 562
Ballon tampon 50 litres	1		7738249	B24	€ 673	€ 673	€ 673	€ 673
Ballon tampon 80 L	1	EH85	100008841	B24	€ 708	€ 708	€ 708	€ 708
Ballon tampon B 150 T	1	EH60	100004415	B24	€ 814	€ 814	€ 814	€ 814

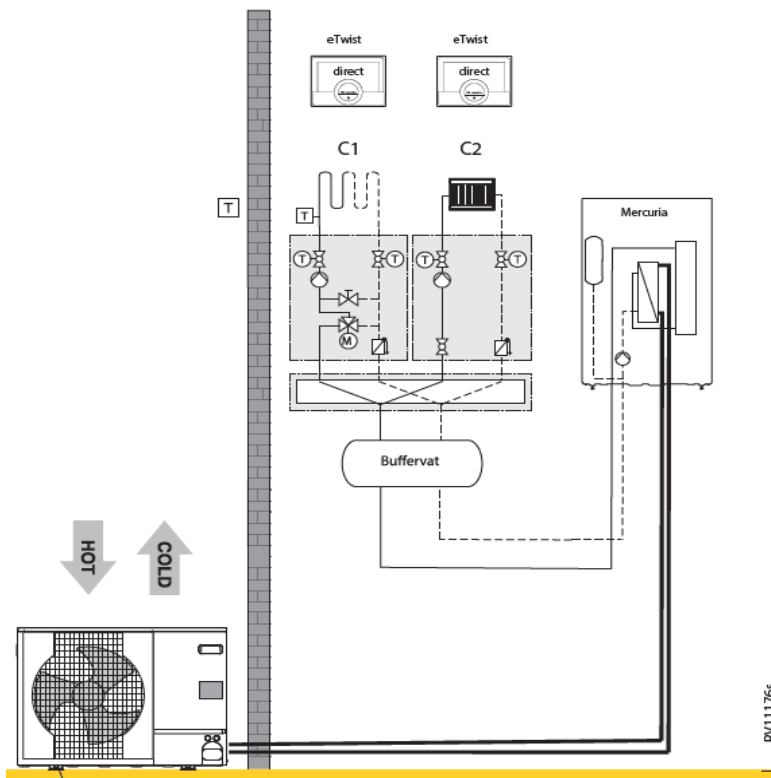

Mercuria E 11-16 kW (2 circuits de chauffage (1 circuit direct, 1 circuit mixte))								
RV11176s								
		Collo	Article	PG	11 MR	116 MR	11 TR	16 TR
Mercuria Ace Split E 11 - 16 kW, module intérieur électrique R410A	1	EH892	7699122	B24	€ 4.486	€ 4.486	€ 4.486	€ 4.486
Module extérieur AWHP 11 MR-2R1.UK	1	EH382	7609927	B24	€ 5.287	-	-	-
Module extérieur AWHP 16 MR-2R1.UK	1	EH384	7609929	B24	-	€ 6.451	-	-
Module extérieur AWHP 11 TR-2R1.UK	1	EH383	7609928	B24	-	-	€ 5.636	-
Module extérieur AWHP 16 TR-2R1.UK	1	EH385	7609930	B24	-	-	-	€ 6.879
Support au sol caoutchouc 600 mm	1	EH879	7694974	B24	€ 200	€ 200	€ 200	€ 200
Conduits frigorifiques avec isolation (5/8" - 3/8")Longeur: 10 m	1	EH115	100012536	B24	€ 609	€ 609	€ 609	€ 609
Ballon tampon 50 litres	1		7738249	B24	€ 673	€ 673	€ 673	€ 673
Sonde plongeante température chaudière ou cascade CTN10k	1	AD250	100013305	B09	€ 66	€ 66	€ 66	€ 66
Collecteur 2/3 circuits de chauffage	1	EA140	100020164	B10	€ 412	€ 412	€ 412	€ 412
Console murale pour collecteur EA140.	1	EA141	100020165	B10	€ 44	€ 44	€ 44	€ 44
Module hydraulique pour circuit direct DN25	1	EA143	100020167	B10	€ 839	€ 839	€ 839	€ 839
Module hydraulique pour circuit mélangé DN25	1	EA144	100020168	B10	€ 1.101	€ 1.101	€ 1.101	€ 1.101
Set SCB-04 IDU2WH	1	EH783	7683828	B24	€ 316	€ 316	€ 316	€ 316
Remeha eTwist	2		7674557	B28	€ 594	€ 594	€ 594	€ 594
<b>Prix total du système</b>					<b>€ 14.627</b>	<b>€ 15.791</b>	<b>€ 14.976</b>	<b>€ 16.219</b>
<b>Optionnel :</b>								
Kit détecteur de condensation (on/off)	1	HK27	100019114	B24	€ 351	€ 351	€ 351	€ 351
Ballon tampon 25 litres	1		7738247	B24	€ 562	€ 562	€ 562	€ 562
Ballon tampon 80 L	1	EH85	100008841	B24	€ 708	€ 708	€ 708	€ 708
Ballon tampon B 150 T	1	EH60	100004415	B24	€ 814	€ 814	€ 814	€ 814

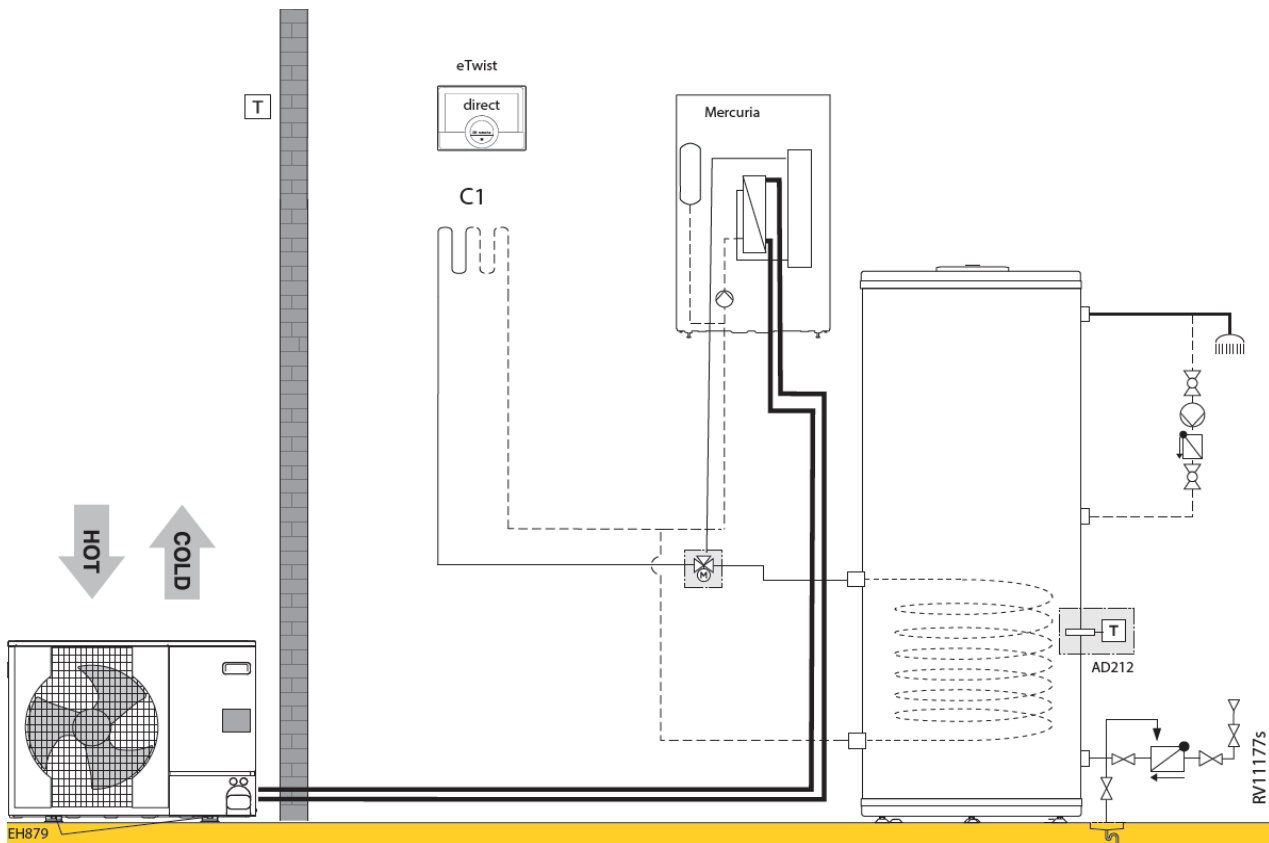

Mercuria E 11-16 kW (1 circuit chauffage par le sol & ecs)								
RV1177s								
		Collo	Article	PG	11 MR	16 MR	11 TR	16 TR
Mercuria Ace Split E 11 - 16 kW, module intérieur électrique R410A	1	EH892	7699122	B24	€ 4.486	€ 4.486	€ 4.486	€ 4.486
Module extérieur AWHP 11 MR-2R1.UK	1	EH382	7609927	B24	€ 5.287	-	-	-
Module extérieur AWHP 16 MR-2R1.UK	1	EH384	7609929	B24	-	€ 6.451	-	-
Module extérieur AWHP 11 TR-2R1.UK	1	EH383	7609928	B24	-	-	€ 5.636	-
Module extérieur AWHP 16 TR-2R1.UK	1	EH385	7609930	B24	-	-	-	€ 6.879
Support au sol caoutchouc 600 mm	1	EH879	7694974	B24	€ 200	€ 200	€ 200	€ 200
Conduits frigorifiques avec isolation (5/8" - 3/8")Longueur: 10 m	1	EH115	100012536	B24	€ 609	€ 609	€ 609	€ 609
Remeha eTwist	1		7674557	B28	€ 297	€ 297	€ 297	€ 297
<b>Prix total du système</b>					<b>€ 10.879</b>	<b>€ 12.043</b>	<b>€ 11.228</b>	<b>€ 12.471</b>
<b>Avec production d'eau chaude :</b>								
Remeha BP 300	1	EC632	100019212	B07	€ 2.162	€ 2.162	€ 2.162	€ 2.162
Sonde Eau Chaude Sanitaire CTN10k, incl. câble 5m	1	AD212	100000030	B09	€ 67	€ 67	€ 67	€ 67
Kit ECS Mercuria avec vanne trois-voies motorisée	1	EH812	7738250	B24	€ 206	€ 206	€ 206	€ 206
<b>Optionnel :</b>								
Kit détecteur de condensation (on/off)	1	HK27	100019114	B24	€ 351	€ 351	€ 351	€ 351
Ballon tampon 25 litres	1		7738247	B24	€ 562	€ 562	€ 562	€ 562
Ballon tampon 50 litres	1		7738249	B24	€ 673	€ 673	€ 673	€ 673
Ballon tampon 80 L	1	EH85	100008841	B24	€ 708	€ 708	€ 708	€ 708
Ballon tampon B 150 T	1	EH60	100004415	B24	€ 814	€ 814	€ 814	€ 814

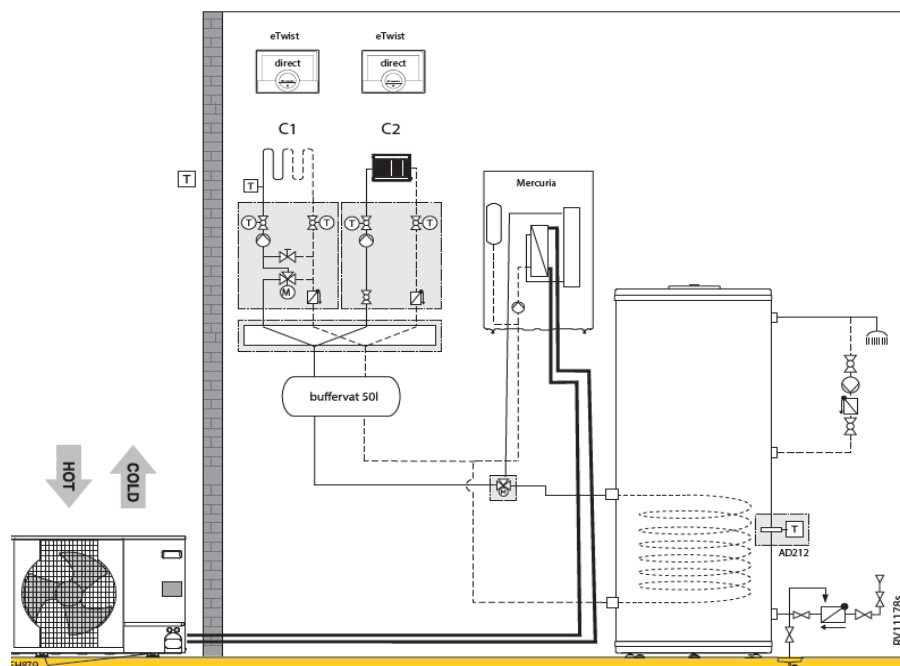

Mercuria E 11-16 kW (2 circuits de chauffage (1 circuit direct, 1 circuit mixte) + ecs)								
RV11178s								
	Collo	Article	PG	11 MR	16 MR	11 TR	16 TR	
Mercuria Ace Split E 11 - 16 kW, module intérieur électrique R410A	1	EH892	7699122	B24	€ 4.486	€ 4.486	€ 4.486	€ 4.486
Module extérieur AWHP 11 MR-2R1.UK	1	EH382	7609927	B24	€ 5.287	-	-	-
Module extérieur AWHP 16 MR-2R1.UK	1	EH384	7609929	B24	-	€ 6.451	-	-
Module extérieur AWHP 11 TR-2R1.UK	1	EH383	7609928	B24	-	-	€ 5.636	-
Module extérieur AWHP 16 TR-2R1.UK	1	EH385	7609930	B24	-	-	-	€ 6.879
Support au sol caoutchouc 600 mm	1	EH879	7694974	B24	€ 200	€ 200	€ 200	€ 200
Conduits frigorifiques avec isolation (5/8" - 3/8")Longueur: 10 m	1	EH115	100012536	B24	€ 609	€ 609	€ 609	€ 609
Ballon tampon 50 litres	1		7738249	B24	€ 673	€ 673	€ 673	€ 673
Sonde plongeante température chaudière ou cascade CTN10k	1	AD250	100013305	B09	€ 66	€ 66	€ 66	€ 66
Collecteur 2/3 circuits de chauffage	1	EA140	100020164	B10	€ 412	€ 412	€ 412	€ 412
Console murale pour collecteur EA140.	1	EA141	100020165	B10	€ 44	€ 44	€ 44	€ 44
Module hydraulique pour circuit direct DN25	1	EA143	100020167	B10	€ 839	€ 839	€ 839	€ 839
Module hydraulique pour circuit mélangé DN25	1	EA144	100020168	B10	€ 1.101	€ 1.101	€ 1.101	€ 1.101
Set SCB-04 IDU2WH	1	EH783	7683828	B24	€ 316	€ 316	€ 316	€ 316
Remeha eTwist	2		7674557	B28	€ 594	€ 594	€ 594	€ 594
<b>Prix total du système</b>					<b>€ 14.627</b>	<b>€ 15.791</b>	<b>€ 14.976</b>	<b>€ 16.219</b>
<b>Avec production d'eau chaude :</b>								
Remeha BP 300	1	EC632	100019212	B07	€ 2.162	€ 2.162	€ 2.162	€ 2.162
Sonde Eau Chaude Sanitaire CTN10k, incl. câble 5m	1	AD212	100000030	B09	€ 67	€ 67	€ 67	€ 67
Kit ECS Mercuria avec vanne trois-voies motorisée	1	EH812	7738250	B24	€ 206	€ 206	€ 206	€ 206
<b>Optionnel :</b>								
Kit détecteur de condensation (on/off)	1	HK27	100019114	B24	€ 351	€ 351	€ 351	€ 351
Ballon tampon 25 litres	1		7738247	B24	€ 562	€ 562	€ 562	€ 562
Ballon tampon 80 L	1	EH85	100008841	B24	€ 708	€ 708	€ 708	€ 708
Ballon tampon B 150 T	1	EH60	100004415	B24	€ 814	€ 814	€ 814	€ 814



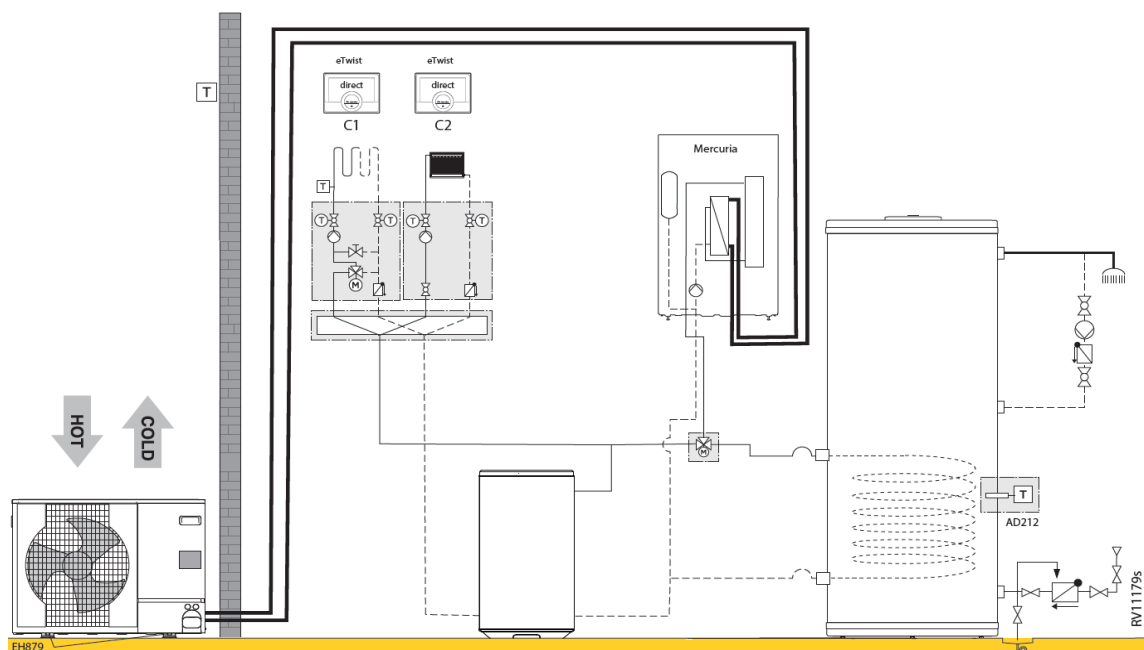

Mercuria E 11-16 kW (2 circuits de chauffage par ballon tampon 150 l (1 circuit direct, 1 circuit mixte) & ecs)								
RV1179s								
		Collo	Article	PG	11 MR	16 MR	11 TR	16 TR
Mercuria Ace Split E 11 - 16 kW, module intérieur électrique R410A	1	EH892	7699122	B24	€ 4.486	€ 4.486	€ 4.486	€ 4.486
Module extérieur AWHP 11 MR-2R1.UK	1	EH382	7609927	B24	€ 5.287	-	-	-
Module extérieur AWHP 16 MR-2R1.UK	1	EH384	7609929	B24	-	€ 6.451	-	-
Module extérieur AWHP 11 TR-2R1.UK	1	EH383	7609928	B24	-	-	€ 5.636	-
Module extérieur AWHP 16 TR-2R1.UK	1	EH385	7609930	B24	-	-	-	€ 6.879
Support au sol caoutchouc 600 mm	1	EH879	7694974	B24	€ 200	€ 200	€ 200	€ 200
Conduits frigorifiques avec isolation (5/8" - 3/8")Longueur: 10 m	1	EH115	100012536	B24	€ 609	€ 609	€ 609	€ 609
Ballon tampon B 150 T	1	EH60	100004415	B24	€ 814	€ 814	€ 814	€ 814
Sonde plongeante température chaudière ou cascade CTN10k	1	AD250	100013305	B09	€ 66	€ 66	€ 66	€ 66
Collecteur 2/3 circuits de chauffage	1	EA140	100020164	B10	€ 412	€ 412	€ 412	€ 412
Console murale pour collecteur EA140.	1	EA141	100020165	B10	€ 44	€ 44	€ 44	€ 44
Module hydraulique pour circuit direct DN25	1	EA143	100020167	B10	€ 839	€ 839	€ 839	€ 839
Module hydraulique pour circuit mélangé DN25	1	EA144	100020168	B10	€ 1.101	€ 1.101	€ 1.101	€ 1.101
Set SCB-04 IDU2WH	1	EH783	7683828	B24	€ 316	€ 316	€ 316	€ 316
Remeha eTwist	2		7674557	B28	€ 594	€ 594	€ 594	€ 594
<b>Prix total du système</b>					<b>€ 14.768</b>	<b>€ 15.932</b>	<b>€ 15.117</b>	<b>€ 16.360</b>
<b>Avec production d'eau chaude :</b>								
Remeha BP 300	1	EC632	100019212	B07	€ 2.162	€ 2.162	€ 2.162	€ 2.162
Sonde Eau Chaude Sanitaire CTN10k, incl. câble 5m	1	AD212	100000030	B09	€ 67	€ 67	€ 67	€ 67
Kit ECS Mercuria avec vanne trois-voies motorisée	1	EH812	7738250	B24	€ 206	€ 206	€ 206	€ 206
<b>Optionnel :</b>								
Kit détecteur de condensation (on/off)	1	HK27	100019114	B24	€ 351	€ 351	€ 351	€ 351
Ballon tampon 25 litres	1		7738247	B24	€ 562	€ 562	€ 562	€ 562
Ballon tampon 50 litres	1		7738249	B24	€ 673	€ 673	€ 673	€ 673
Ballon tampon 80 L	1	EH85	100008841	B24	€ 708	€ 708	€ 708	€ 708

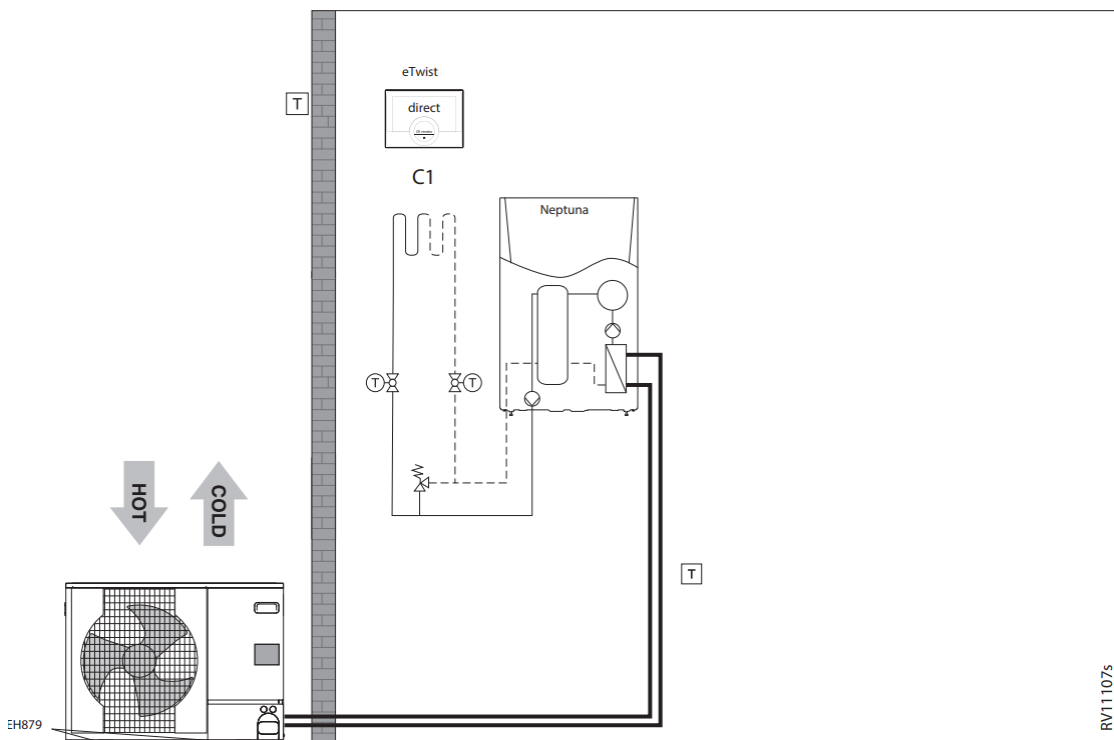

Neptuna E 4,5-6-8-11-16 ( 1 circuit mixte)							
RV11107s							
	Collo	Article	PG	4,5 EM	6 EM	8 EM	
<b>Neptuna E 4.5 kW mono</b>							
Binnenunit WPR/E 4-8 MK3	1	EH793	7683256	B24	€ 5.916	-	-
Buitenunit AWHP 4.5 MR	1	EH616	7656794	B24	€ 2.398	-	-
Aansluitadapter frigo enkel voor 6 kW	1	EH146	100015480	B24	€ 84	-	-
<b>Neptuna E 6 kW mono</b>							
Binnenunit WPR/E 4-8 MK3	1	EH793	7683256	B24	-	€ 5.916	-
Buitenunit AWHP 6 MR-3	1	EH672	7668016	B24	-	€ 3.349	-
Aansluitadapter frigo enkel voor 6 kW	1	EH146	100015480	B24	-	€ 84	-
<b>Neptuna E 8 kW mono</b>							
Binnenunit WPR/E 4-8 MK3	1	EH793	7683256	B24	-	-	€ 5.916
Buitenunit AWHP 8 MR-2R1.UK	1	EH381	7609926	B24	-	-	€ 3.942
Kit montage op de grond in rubber 600 mm	1	EH879	7694974	B24	€ 200	€ 200	€ 200
Geïsoleerde koelleidingen (1/2" - 1/4")Lengte 10 m	1	EH142	100015476	B24	€ 351	€ 351	-
Geïsoleerde koelleidingen (5/8" - 3/8")Lengte 10 m	1	EH115	100012536	B24	-	-	€ 609
Remeha eTwist	1		7674557	B28	€ 297	€ 297	€ 297
Set bekabeling rechtstreekse vloerverwarming	1	HA255	7624902	B24	€ 61	€ 61	€ 61
<b>Prix total du système</b>					<b>€ 9.307</b>	<b>€ 10.258</b>	<b>€ 11.025</b>
<b>Optionnel :</b>							
Set geluiddemper buitenunit. Aansluiten op SCB-10.	1	EH829	7688755	B01	-	€ 177	€ 177
Geïsoleerde koelleidingen (5/8" - 3/8")Lengte 5 m	1	EH114	100012535	B24	-	-	€ 331
Geïsoleerde koelleidingen (5/8" - 3/8")Lengte 20 m	1	EH116	100012537	B24	-	-	€ 946
Set isolatie koeling	1	EH811	7682396	B01	€ 195	€ 195	€ 195
Vochtigheidsdetectie (on/off)	1	HK27	100019114	B24	€ 351	€ 351	€ 351
Set isolatie mengkraan	1	HK25	100018411	B24	€ 38	€ 38	€ 38

		Collo	Article	PG	11 EM	11 ET	16 EM	16 ET
Neptuna E 11 kW - mono								
Binnenunit WPR/E 11-16 MK3	1	EH795	7683258	B24	€ 6.174	-	-	-
Buitenunit AWHP 11 MR-2R1.UK	1	EH382	7609927	B24	€ 5.287	-	-	-
Neptuna E 11 kW tri								
Binnenunit WPR/E 11-16 MK3	1	EH795	7683258	B24	-	€ 6.174	-	-
Buitenunit AWHP 11 TR-2R1.UK	1	EH383	7609928	B24	-	€ 5.636	-	-
Neptuna E 16 kW mono								
Binnenunit WPR/E 11-16 MK3	1	EH795	7683258	B24	-	-	€ 6.174	-
Buitenunit AWHP 16 MR-2R1.UK	1	EH384	7609929	B24	-	-	€ 6.451	-
Neptuna E 16 kW driefasig:								
Binnenunit WPR/E 11-16 MK3	1	EH795	7683258	B24	-	-	-	€ 6.174
Buitenunit AWHP 16 TR-2R1.UK	1	EH385	7609930	B24	-	-	-	€ 6.879
Kit montage op de grond in rubber 600 mm	1	EH879	7694974	B24	€ 200	€ 200	€ 200	€ 200
Geïsoleerde koelleidingen (5/8" - 3/8")Lengte 10 m	1	EH115	100012536	B24	€ 609	€ 609	€ 609	€ 609
Remeha eTwist	1		7674557	B28	€ 297	€ 297	€ 297	€ 297
Set bekabeling rechtstreekse vloerverwarming	1	HA255	7624902	B24	€ 61	€ 61	€ 61	€ 61
<b>Prix total du système</b>					<b>€ 12.628</b>	<b>€ 12.977</b>	<b>€ 13.792</b>	<b>€ 14.220</b>
<b>Optionnel :</b>								
Set geluiddemper buitenunit. Aansluiten op SCB-10.	1	EH829	7688755	B01	€ 177	€ 177	€ 177	€ 177
Geïsoleerde koelleidingen (5/8" - 3/8")Lengte 5 m	1	EH114	100012535	B24	€ 331	€ 331	€ 331	€ 331
Geïsoleerde koelleidingen (5/8" - 3/8")Lengte 20 m	1	EH116	100012537	B24	€ 946	€ 946	€ 946	€ 946
Set isolatie koeling	1	EH811	7682396	B01	€ 195	€ 195	€ 195	€ 195
Vochtigheidsdetectie (on/off)	1	HK27	100019114	B24	€ 351	€ 351	€ 351	€ 351
Set isolatie mengkraan	1	HK25	100018411	B24	€ 38	€ 38	€ 38	€ 38

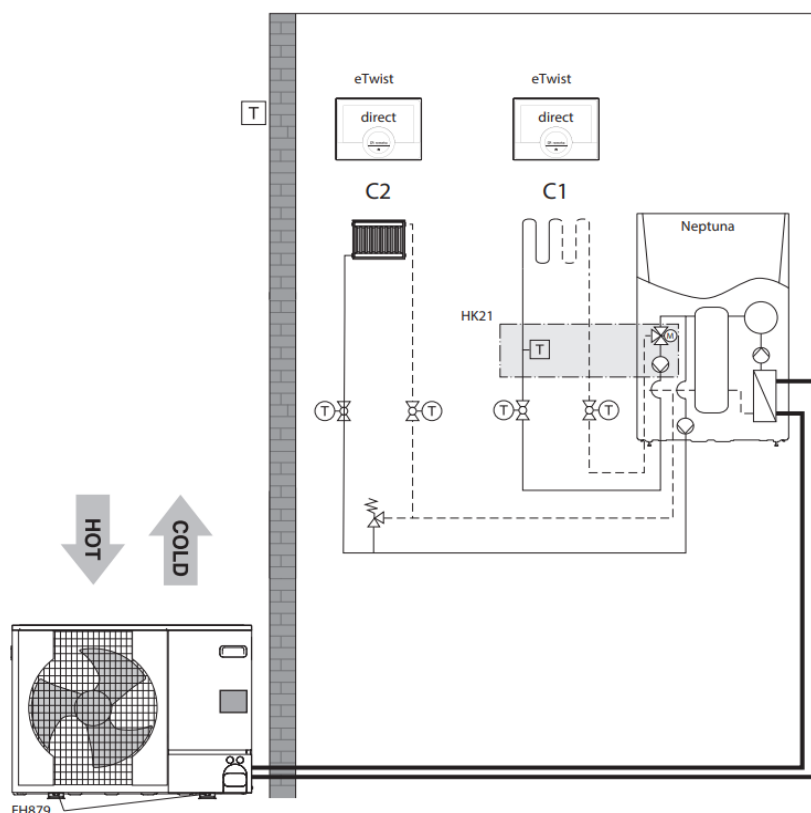

RV11108s

Neptuna E 4,5-6-8-11-16 (2 circuits de chauffage (1 circuit direct, 1 circuit mixte))						
RV11108s						
	Collo	Article	PG	4,5 EM	6 EM	8 EM
<b>Neptuna E 4.5 kW mono</b>						
Module intérieur WPR/E 4-8 MK3	1	EH793 7683256	B24	€ 5.916	-	-
Module extérieur AWHP 4.5 MR	1	EH616 7656794	B24	€ 2.398	-	-
Raccord d'adaptation frigo pour 6kW	1	EH146 100015480	B24	€ 84	-	-
<b>Neptuna E 6 kW mono</b>						
Module intérieur WPR/E 4-8 MK3	1	EH793 7683256	B24	-	€ 5.916	-
Module extérieur AWHP 6 MR-3	1	EH672 7668016	B24	-	€ 3.349	-
Raccord d'adaptation frigo pour 6kW	1	EH146 100015480	B24	-	€ 84	-
<b>Neptuna E 8 kW mono</b>						
Module intérieur WPR/E 4-8 MK3	1	EH793 7683256	B24	-	-	€ 5.916
Module extérieur AWHP 8 MR-2R1.UK	1	EH381 7609926	B24	-	-	€ 3.942
Support au sol caoutchouc 600 mm	1	EH879 7694974	B24	€ 200	€ 200	€ 200
Conduits frigorifiques avec isolation (1/2" - 1/4")Longueur: 10 m	1	EH142 100015476	B24	€ 351	€ 351	-
Conduits frigorifiques avec isolation (5/8" - 3/8")Longueur: 10 m	1	EH115 100012536	B24	-	-	€ 609
Remeha eTwist	2	7674557	B28	€ 594	€ 594	€ 594
Kit circuit mélangé pour module intérieur (EH792-EH797)	1	HK21 100017830	B24	€ 1.000	€ 1.000	€ 1.000
Kit cablage plancher chauffant	1	HA255 7624902	B24	€ 61	€ 61	€ 61
<b>Prix total du système</b>				<b>€ 10.604</b>	<b>€ 11.555</b>	<b>€ 12.322</b>
<b>Optionnel :</b>						
Conduits frigorifiques avec isolation (5/8" - 3/8")Longueur: 5m	1	EH114 100012535	B24	-	-	€ 331
Conduits frigorifiques avec isolation (5/8" - 3/8")Longueur: 20 m	1	EH116 100012537	B24	-	-	€ 946
Kit isolation mode froid	1	EH811 7682396	B01	€ 195	€ 195	€ 195
Kit détecteur de condensation (on/off)	1	HK27 100019114	B24	€ 351	€ 351	€ 351
Kit isolation vanne 3 voies	1	HK25 100018411	B24	€ 38	€ 38	€ 38

		Collo	Article	PG	11 EM	11 ET	16 EM	16 ET
Neptuna E 11 kW mono								
Module intérieur WPR/E 11-16 MK3	1	EH795	7683258	B24	€ 6.174	-	-	-
Module extérieur AWHP 11 MR-2R1.UK	1	EH382	7609927	B24	€ 5.287	-	-	-
Neptuna E 11 kW tri								
Module intérieur WPR/E 11-16 MK3	1	EH795	7683258	B24	-	€ 6.174	-	-
Module extérieur AWHP 11 TR-2R1.UK	1	EH383	7609928	B24	-	€ 5.636	-	-
Neptuna E 16 kW mono								
Module intérieur WPR/E 11-16 MK3	1	EH795	7683258	B24	-	-	€ 6.174	-
Module extérieur AWHP 16 MR-2R1.UK	1	EH384	7609929	B24	-	-	€ 6.451	-
Neptuna E 16 kW tri								
Module intérieur WPR/E 11-16 MK3	1	EH795	7683258	B24	-	-	-	€ 6.174
Module extérieur AWHP 16 TR-2R1.UK	1	EH385	7609930	B24	-	-	-	€ 6.879
Support au sol caoutchouc 600 mm	1	EH879	7694974	B24	€ 200	€ 200	€ 200	€ 200
Conduits frigorifiques avec isolation (5/8" - 3/8")Longeur: 10 m	1	EH115	100012536	B24	€ 609	€ 609	€ 609	€ 609
Remeha eTwist	2		7674557	B28	€ 594	€ 594	€ 594	€ 594
Kit circuit mélangé pour module intérieur (EH792-EH797)	1	HK21	100017830	B24	€ 1.000	€ 1.000	€ 1.000	€ 1.000
Kit cablage plancher chauffant	1	HA255	7624902	B24	€ 61	€ 61	€ 61	€ 61
<b>Prix total du système</b>					<b>€ 13.925</b>	<b>€ 14.274</b>	<b>€ 15.089</b>	<b>€ 15.517</b>
<b>Optionnel :</b>								
Conduits frigorifiques avec isolation (5/8" - 3/8")Longeur: 5m	1	EH114	100012535	B24	€ 331	€ 331	€ 331	€ 331
Conduits frigorifiques avec isolation (5/8" - 3/8")Longeur: 20 m	1	EH116	100012537	B24	€ 946	€ 946	€ 946	€ 946
Kit isolation mode froid	1	EH811	7682396	B01	€ 195	€ 195	€ 195	€ 195
Kit détecteur de condensation (on/off)	1	HK27	100019114	B24	€ 351	€ 351	€ 351	€ 351
Kit isolation vanne 3 voies	1	HK25	100018411	B24	€ 38	€ 38	€ 38	€ 38

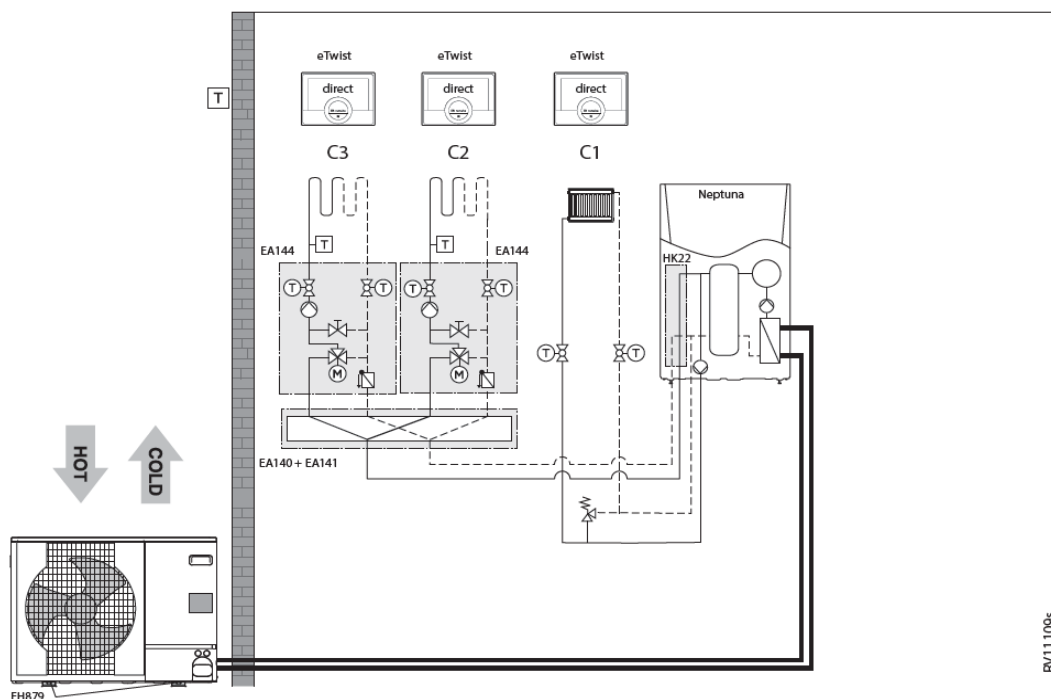

RV11109s

Neptuna E 4,5-6-8-11-16 (3 circuits de chauffage (1 circuit direct, 2 circuits mixtes))						
RV11109s						
	Collo	Article	PG	4,5 EM	6 EM	8 EM
<b>Neptuna E 4.5 kW mono</b>						
Module intérieur WPR/E 4-8 MK3	1	EH793 7683256	B24	€ 5.916	-	-
Module extérieur AWHP 4.5 MR	1	EH616 7656794	B24	€ 2.398	-	-
Raccord d'adaptation frigo pour 6kW	1	EH146 100015480	B24	€ 84	-	-
<b>Neptuna E 6 kW mono</b>						
Module intérieur WPR/E 4-8 MK3	1	EH793 7683256	B24	-	€ 5.916	-
Module extérieur AWHP 6 MR-3	1	EH672 7668016	B24	-	€ 3.349	-
Raccord d'adaptation frigo pour 6kW	1	EH146 100015480	B24	-	€ 84	-
<b>Neptuna E 8 kW mono</b>						
Module intérieur WPR/E 4-8 MK3	1	EH793 7683256	B24	-	-	€ 5.916
Module extérieur AWHP 8 MR-2R1.UK	1	EH381 7609926	B24	-	-	€ 3.942
Support au sol caoutchouc 600 mm	1	EH879 7694974	B24	€ 200	€ 200	€ 200
Conduits frigorifiques avec isolation (1/2" - 1/4")Longueur: 10 m	1	EH142 100015476	B24	€ 351	€ 351	-
Conduits frigorifiques avec isolation (5/8" - 3/8")Longueur: 10 m	1	EH115 100012536	B24	-	-	€ 609
Remeha eTwist	3	7674557	B28	€ 891	€ 891	€ 891
Kit de raccordement pour circuits de chauffage externes	1	HK22 100017832	B24	€ 183	€ 183	€ 183
Sonde de départ pour circuit avec vanne mélangeuse.	1	AD199 88017017	B09	€ 98	€ 98	€ 98
Platine + sonde CTN10k pour circuit avec vanne mélangeuse.	1	AD249 100013304	B09	€ 204	€ 204	€ 204
Module hydraulique pour circuit mélangé DN25	2	EA144 100020168	B10	€ 2.202	€ 2.202	€ 2.202
Collecteur 2/3 circuits de chauffage	1	EA140 100020164	B10	€ 412	€ 412	€ 412
Console murale pour collecteur EA140.	1	EA141 100020165	B10	€ 44	€ 44	€ 44
<b>Prix total du système</b>				<b>€ 12.984</b>	<b>€ 13.935</b>	<b>€ 14.701</b>
<b>Optionnel :</b>						
Conduits frigorifiques avec isolation (5/8" - 3/8")Longueur: 5m	1	EH114 100012535	B24	-	-	€ 331
Conduits frigorifiques avec isolation (5/8" - 3/8")Longueur: 20 m	1	EH116 100012537	B24	-	-	€ 946
Kit isolation mode froid	1	EH811 7682396	B01	€ 195	€ 195	€ 195
Kit détecteur de condensation (on/off)	1	HK27 100019114	B24	€ 351	€ 351	€ 351
Kit isolation vanne 3 voies	1	HK25 100018411	B24	€ 38	€ 38	€ 38

		Collo	Article	PG	11 EM	11 ET	16 EM	16 ET
Neptuna E 11 kW mono								
Module intérieur WPR/E 11-16 MK3	1	EH795	7683258	B24	€ 6.174	-	-	-
Module extérieur AWHP 11 MR-2R1.UK	1	EH382	7609927	B24	€ 5.287	-	-	-
Neptuna E 11 kW tri								
Module intérieur WPR/E 11-16 MK3	1	EH795	7683258	B24	-	€ 6.174	-	-
Module extérieur AWHP 11 TR-2R1.UK	1	EH383	7609928	B24	-	€ 5.636	-	-
Neptuna E 16 kW mono								
Module intérieur WPR/E 11-16 MK3	1	EH795	7683258	B24	-	-	€ 6.174	-
Module extérieur AWHP 16 MR-2R1.UK	1	EH384	7609929	B24	-	-	€ 6.451	-
Neptuna E 16 kW tri:								
Module intérieur WPR/E 11-16 MK3	1	EH795	7683258	B24	-	-	-	€ 6.174
Module extérieur AWHP 16 TR-2R1.UK	1	EH385	7609930	B24	-	-	-	€ 6.879
Support au sol caoutchouc 600 mm	1	EH879	7694974	B24	€ 200	€ 200	€ 200	€ 200
Conduits frigorifiques avec isolation (5/8" - 3/8")Longeur: 10 m	1	EH115	100012536	B24	€ 609	€ 609	€ 609	€ 609
Remeha eTwist	3		7674557	B28	€ 891	€ 891	€ 891	€ 891
Kit de raccordement pour circuits de chauffage externes	1	HK22	100017832	B24	€ 183	€ 183	€ 183	€ 183
Sonde de départ pour circuit avec vanne mélangeuse.	1	AD199	88017017	B09	€ 98	€ 98	€ 98	€ 98
Platine + sonde CTN10k pour circuit avec vanne mélangeuse.	1	AD249	100013304	B09	€ 204	€ 204	€ 204	€ 204
Module hydraulique pour circuit mélangé DN25	2	EA144	100020168	B10	€ 2.202	€ 2.202	€ 2.202	€ 2.202
Collecteur 2/3 circuits de chauffage	1	EA140	100020164	B10	€ 412	€ 412	€ 412	€ 412
Console murale pour collecteur EA140.	1	EA141	100020165	B10	€ 44	€ 44	€ 44	€ 44
<b>Prix total du système</b>					<b>€ 16.304</b>	<b>€ 16.653</b>	<b>€ 17.468</b>	<b>€ 17.896</b>
<b>Optionnel :</b>								
Conduits frigorifiques avec isolation (5/8" - 3/8")Longeur: 5m	1	EH114	100012535	B24	€ 331	€ 331	€ 331	€ 331
Conduits frigorifiques avec isolation (5/8" - 3/8")Longeur: 20 m	1	EH116	100012537	B24	€ 946	€ 946	€ 946	€ 946
Kit isolation mode froid	1	EH811	7682396	B01	€ 195	€ 195	€ 195	€ 195
Kit détecteur de condensation (on/off)	1	HK27	100019114	B24	€ 351	€ 351	€ 351	€ 351
Kit isolation vanne 3 voies	1	HK25	100018411	B24	€ 38	€ 38	€ 38	€ 38

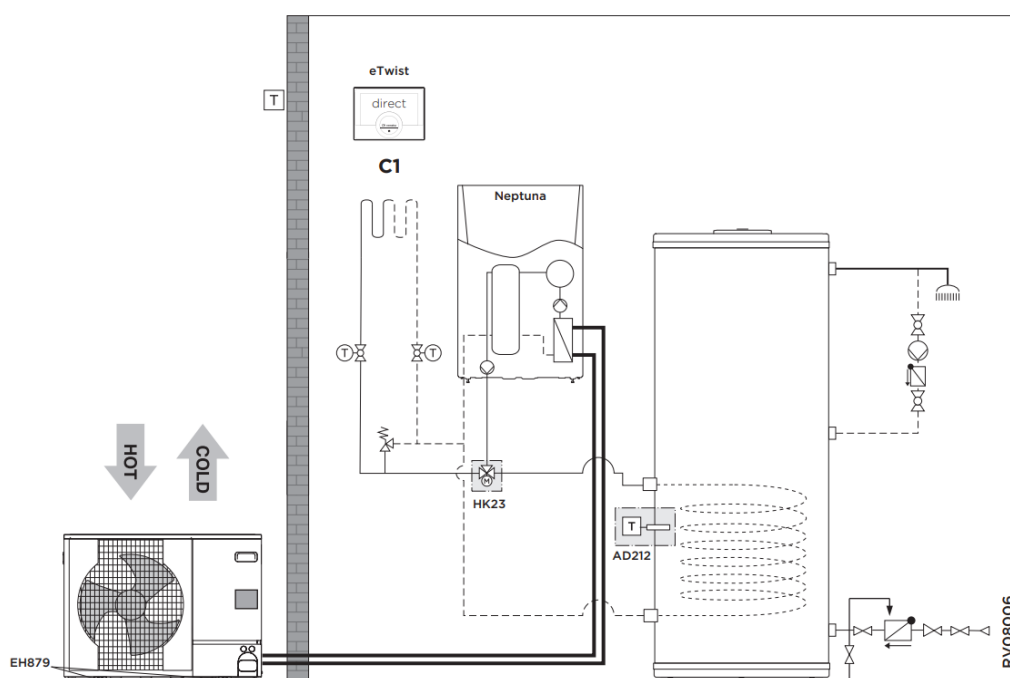

Neptuna E 4,5-6-8-11-16 (1 circuit de chauffage mix & ecs)							
RV08006							
		Collo	Article	PG	4,5 EM	6 EM	8 EM
Neptuna E 4.5 kW mono							
Module intérieur WPR/E 4-8 MK3	1	EH793	7683256	B24	€ 5.916	-	-
Module extérieur AWHP 4.5 MR	1	EH616	7656794	B24	€ 2.398	-	-
Raccord d'adaptation frigo pour 6kW	1	EH146	100015480	B24	€ 84	-	-
Neptuna E 6 kW mono							
Module intérieur WPR/E 4-8 MK3	1	EH793	7683256	B24	-	€ 5.916	-
Module extérieur AWHP 6 MR-3	1	EH672	7668016	B24	-	€ 3.349	-
Raccord d'adaptation frigo pour 6kW	1	EH146	100015480	B24	-	€ 84	-
Neptuna E 8 kW mono							
Module intérieur WPR/E 4-8 MK3	1	EH793	7683256	B24	-	-	€ 5.916
Module extérieur AWHP 8 MR-2R1.UK	1	EH381	7609926	B24	-	-	€ 3.942
Support au sol caoutchouc 600 mm	1	EH879	7694974	B24	€ 200	€ 200	€ 200
Conduits frigorifiques avec isolation (1/2" - 1/4")Longueur: 10 m	1	EH142	100015476	B24	€ 351	€ 351	-
Conduits frigorifiques avec isolation (5/8" - 3/8")Longueur: 10 m	1	EH115	100012536	B24	-	-	€ 609
Remeha eTwist	1	0	7674557	B28	€ 297	€ 297	€ 297
Kit cablage plancher chauffant	1	HA255	7624902	B24	€ 61	€ 61	€ 61
<b>Avec production d'eau chaude :</b>							
Remeha BP 150	1	EC630	100019210	B07	€ 1.686	€ 1.686	-
Remeha BP 200	1	EC631	100019211	B07	-	-	€ 1.903
Sonde Eau Chaude Sanitaire CTN10k, incl. câble 5m	1	AD212	100000030	B09	€ 67	€ 67	€ 67
Kit priorité ECS (vanne d'inversion cc/ecs)	1	EH812	7684175	B24	€ 235	€ 235	€ 235
<b>Prix total du système</b>					<b>€ 11.295</b>	<b>€ 12.246</b>	<b>€ 13.230</b>
<b>Optionnel :</b>							
Kit silencieux module extérieur. Raccordement sur SCB-10.	1	EH829	7688755	B01	-	€ 177	€ 177
Conduits frigorifiques avec isolation (5/8" - 3/8")Longueur: 5m	1	EH114	100012535	B24	-	-	€ 331
Conduits frigorifiques avec isolation (5/8" - 3/8")Longueur: 20 m	1	EH116	100012537	B24	-	-	€ 946
Kit isolation mode froid	1	EH811	7682396	B01	€ 195	€ 195	€ 195
Kit détecteur de condensation (on/off)	1	HK27	100019114	B24	€ 351	€ 351	€ 351
Kit isolation vanne 3 voies	1	HK25	100018411	B24	€ 38	€ 38	€ 38



		Collo	Article	PG	11 EM	11 ET	16 EM	16 ET
Neptuna E 11 kW - mono								
Module intérieur WPR/E 11-16 MK3	1	EH795	7683258	B24	€ 6.174	-	-	-
Module extérieur AWHP 11 MR-2R1.UK	1	EH382	7609927	B24	€ 5.287	-	-	-
Neptuna E 11 kW tri								
Module intérieur WPR/E 11-16 MK3	1	EH795	7683258	B24	-	€ 6.174	-	-
Module extérieur AWHP 11 TR-2R1.UK	1	EH383	7609928	B24	-	€ 5.636	-	-
Neptuna E 16 kW mono								
Module intérieur WPR/E 11-16 MK3	1	EH795	7683258	B24	-	-	€ 6.174	-
Module extérieur AWHP 16 MR-2R1.UK	1	EH384	7609929	B24	-	-	€ 6.451	-
Neptuna E 16 kW driefasig:								
Module intérieur WPR/E 11-16 MK3	1	EH795	7683258	B24	-	-	-	€ 6.174
Module extérieur AWHP 16 TR-2R1.UK	1	EH385	7609930	B24	-	-	-	€ 6.879
Support au sol caoutchouc 600 mm	1	EH879	7694974	B24	€ 200	€ 200	€ 200	€ 200
Conduits frigorifiques avec isolation (5/8" - 3/8")Longueur: 10 m	1	EH115	100012536	B24	€ 609	€ 609	€ 609	€ 609
Remeha eTwist	1		7674557	B28	€ 297	€ 297	€ 297	€ 297
Kit cablage plancher chauffant	1	HA255	7624902	B24	€ 61	€ 61	€ 61	€ 61
<b>Avec production d'eau chaude :</b>								
Remeha BP 200	1	EC631	100019211	B07	€ 1.903	-	-	-
Remeha BP 300	1	EC632	100019212	B07	-	€ 2.162	€ 2.162	€ 2.162
Sonde Eau Chaude Sanitaire CTN10k, incl. câble 5m	1	AD212	100000030	B09	€ 67	€ 67	€ 67	€ 67
Kit priorité ECS (vanne d'inversion cc/ecs)	1	EH812	7684175	B24	€ 235	€ 235	€ 235	€ 235
<b>Prix total du système</b>					<b>€ 14.833</b>	<b>€ 15.441</b>	<b>€ 16.256</b>	<b>€ 16.684</b>
<b>Optionnel :</b>								
Kit silencieux module extérieur. Raccordement sur SCB-10.	1	EH829	7688755	B01	€ 177	€ 177	€ 177	€ 177
Conduits frigorifiques avec isolation (5/8" - 3/8")Longueur: 5m	1	EH114	100012535	B24	€ 331	€ 331	€ 331	€ 331
Conduits frigorifiques avec isolation (5/8" - 3/8")Longueur: 20 m	1	EH116	100012537	B24	€ 946	€ 946	€ 946	€ 946
Kit isolation mode froid	1	EH811	7682396	B01	€ 195	€ 195	€ 195	€ 195
Kit détecteur de condensation (on/off)	1	HK27	100019114	B24	€ 351	€ 351	€ 351	€ 351
Kit isolation vanne 3 voies	1	HK25	100018411	B24	€ 38	€ 38	€ 38	€ 38

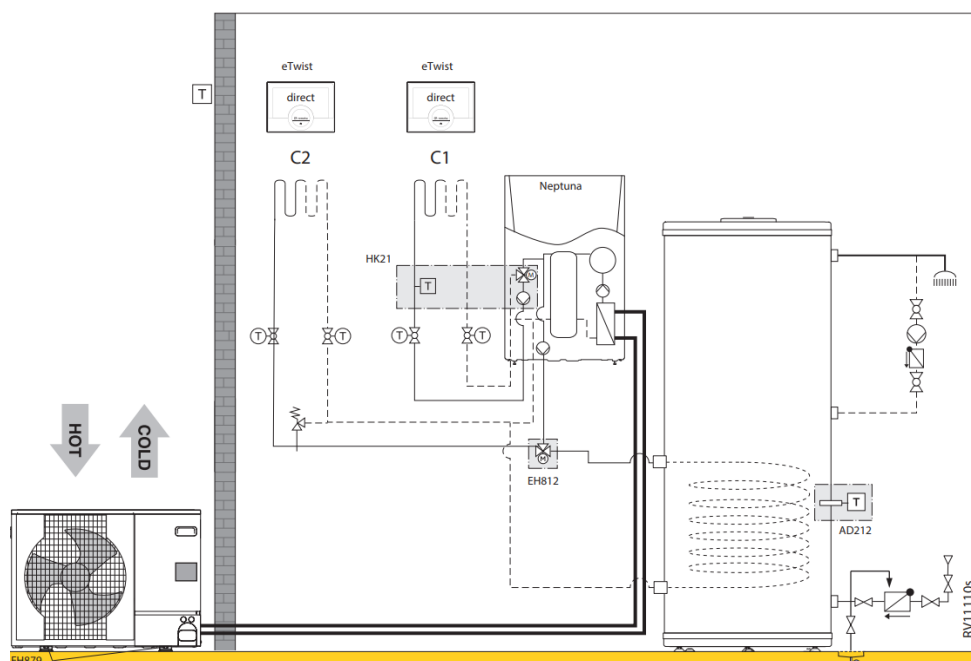

Neptuna E 4,5-6-8-11-16 (2 circuits de chauffage (1 circuit direct, 1 circuit mixte & ecs))							
RV11105							
		Collo	Article	PG	4,5 EM	6 EM	8 EM
<b>Neptuna E 4.5 kW mono</b>							
Module intérieur WPR/E 4-8 MK3	1	EH793	7683256	B24	€ 5.916	-	-
Module extérieur AWHP 4.5 MR	1	EH616	7656794	B24	€ 2.398	-	-
Raccord d'adaptation frigo pour 6kW	1	EH146	100015480	B24	€ 84	-	-
<b>Neptuna E 6 kW mono</b>							
Module intérieur WPR/E 4-8 MK3	1	EH793	7683256	B24	-	€ 5.916	-
Module extérieur AWHP 6 MR-3	1	EH672	7668016	B24	-	€ 3.349	-
Raccord d'adaptation frigo pour 6kW	1	EH146	100015480	B24	-	€ 84	-
<b>Neptuna E 8 kW mono</b>							
Module intérieur WPR/E 4-8 MK3	1	EH793	7683256	B24	-	-	€ 5.916
Module extérieur AWHP 8 MR-2R1.UK	1	EH381	7609926	B24	-	-	€ 3.942
Support au sol caoutchouc 600 mm	1	EH879	7694974	B24	€ 200	€ 200	€ 200
Conduits frigorifiques avec isolation (1/2" - 1/4")Longeur: 10 m	1	EH142	100015476	B24	€ 351	€ 351	-
Conduits frigorifiques avec isolation (5/8" - 3/8")Longeur: 10 m	1	EH115	100012536	B24	-	-	€ 609
Remeha eTwist	2		7674557	B28	€ 594	€ 594	€ 594
Kit circuit mélangé pour module intérieur (EH792-EH797)	1	HK21	100017830	B24	€ 1.000	€ 1.000	€ 1.000
Kit cablage plancher chauffant	2	HA255	7624902	B24	€ 123	€ 123	€ 123
<b>Avec production d'eau chaude :</b>							
Remeha BP 150	1	EC630	100019210	B07	€ 1.686	€ 1.686	-
Remeha BP 200	1	EC631	100019211	B07	-	-	€ 1.903
Sonde Eau Chaude Sanitaire CTN10k, incl. câble 5m	1	AD212	100000030	B09	€ 67	€ 67	€ 67
Kit priorité ECS (vanne d'inversion cc/ecs)	1	EH812	7684175	B24	€ 235	€ 235	€ 235
<b>Prix total du système</b>					<b>€ 12.654</b>	<b>€ 13.605</b>	<b>€ 14.589</b>
<b>Optionnel :</b>							
Kit silencieux module extérieur. Raccordement sur SCB-10.	1	EH829	7688755	B01	-	€ 177	€ 177
Conduits frigorifiques avec isolation (5/8" - 3/8")Longeur: 5m	1	EH114	100012535	B24	-	-	€ 331
Conduits frigorifiques avec isolation (5/8" - 3/8")Longeur: 20 m	1	EH116	100012537	B24	-	-	€ 946
Kit isolation mode froid	1	EH811	7682396	B01	€ 195	€ 195	€ 195
Kit détecteur de condensation (on/off)	1	HK27	100019114	B24	€ 351	€ 351	€ 351
Kit isolation vanne 3 voies	1	HK25	100018411	B24	€ 38	€ 38	€ 38

		Collo	Article	PG	11 EM	11 ET	16 EM	16 ET
Neptuna E 11 kW - mono								
Module intérieur WPR/E 11-16 MK3	1	EH795	7683258	B24	€ 6.174	-	-	-
Module extérieur AWHP 11 MR-2R1.UK	1	EH382	7609927	B24	€ 5.287	-	-	-
Neptuna E 11 kW tri								
Module intérieur WPR/E 11-16 MK3	1	EH795	7683258	B24	-	€ 6.174	-	-
Module extérieur AWHP 11 TR-2R1.UK	1	EH383	7609928	B24	-	€ 5.636	-	-
Neptuna E 16 kW mono								
Module intérieur WPR/E 11-16 MK3	1	EH795	7683258	B24	-	-	€ 6.174	-
Module extérieur AWHP 16 MR-2R1.UK	1	EH384	7609929	B24	-	-	€ 6.451	-
Neptuna E 16 kW driefasig:								
Module intérieur WPR/E 11-16 MK3	1	EH795	7683258	B24	-	-	-	€ 6.174
Module extérieur AWHP 16 TR-2R1.UK	1	EH385	7609930	B24	-	-	-	€ 6.879
Support au sol caoutchouc 600 mm	1	EH879	7694974	B24	€ 200	€ 200	€ 200	€ 200
Conduits frigorifiques avec isolation (5/8" - 3/8")Longeur: 10 m	1	EH115	100012536	B24	€ 609	€ 609	€ 609	€ 609
Remeha eTwist	2		7674557	B28	€ 594	€ 594	€ 594	€ 594
Kit circuit mélangé pour module intérieur (EH792-EH797)	1	HK21	100017830	B24	€ 1.000	€ 1.000	€ 1.000	€ 1.000
Kit cablage plancher chauffant	2	HA255	7624902	B24	€ 123	€ 123	€ 123	€ 123
<b>Avec production d'eau chaude :</b>								
Remeha BP 200	1	EC631	100019211	B07	€ 1.903	-	-	-
Remeha BP 300	1	EC632	100019212	B07	-	€ 2.162	€ 2.162	€ 2.162
Sonde Eau Chaude Sanitaire CTN10k, incl. câble 5m	1	AD212	100000030	B09	€ 67	€ 67	€ 67	€ 67
Kit priorité ECS (vanne d'inversion cc/ecs)	1	EH812	7684175	B24	€ 235	€ 235	€ 235	€ 235
<b>Prix total du système</b>					<b>€ 16.192</b>	<b>€ 16.799</b>	<b>€ 17.614</b>	<b>€ 18.042</b>
<b>Optionnel :</b>								
Kit silencieux module extérieur. Raccordement sur SCB-10.	1	EH829	7688755	B01	€ 177	€ 177	€ 177	€ 177
Conduits frigorifiques avec isolation (5/8" - 3/8")Longeur: 5m	1	EH114	100012535	B24	€ 331	€ 331	€ 331	€ 331
Conduits frigorifiques avec isolation (5/8" - 3/8")Longeur: 20 m	1	EH116	100012537	B24	€ 946	€ 946	€ 946	€ 946
Kit isolation mode froid	1	EH811	7682396	B01	€ 195	€ 195	€ 195	€ 195
Kit détecteur de condensation (on/off)	1	HK27	100019114	B24	€ 351	€ 351	€ 351	€ 351
Kit isolation vanne 3 voies	1	HK25	100018411	B24	€ 38	€ 38	€ 38	€ 38

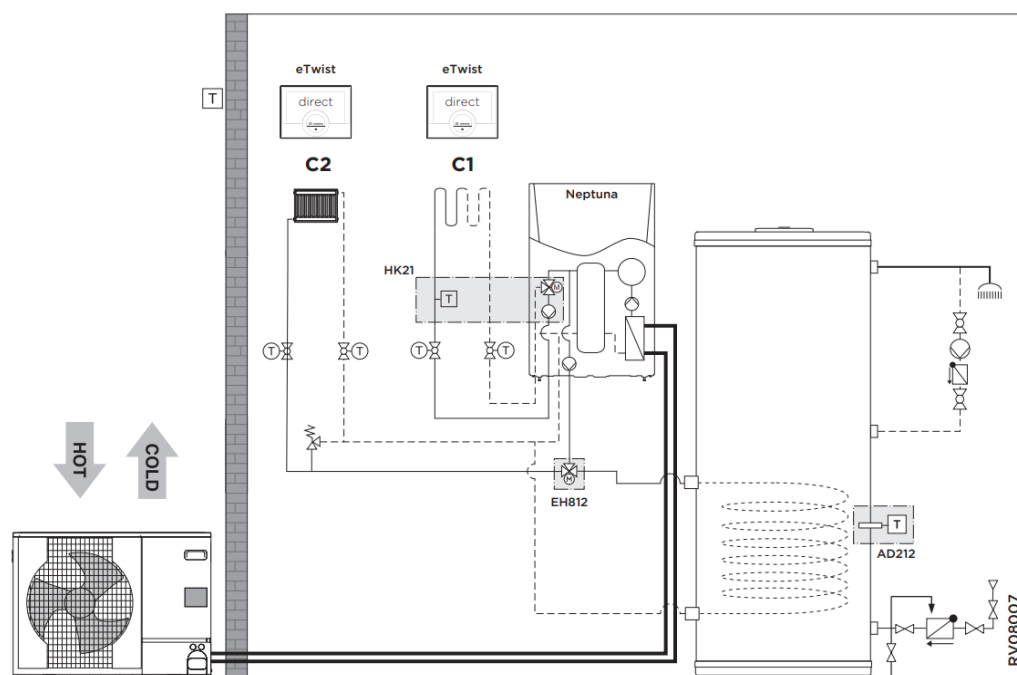

Neptuna E 4,5-6-8-11-16 (2 circuits de chauffage (1 circuit direct, 1 circuit mixte & ecs))							
RV08007							
		Collo	Article	PG	4,5 EM	6 EM	8 EM
<b>Neptuna E 4.5 kW mono</b>							
Binnenunit WPR/E 4-8 MK3	1	EH793	7683256	B24	€ 5.916	-	-
Buitenunit AWHP 4.5 MR	1	EH616	7656794	B24	€ 2.398	-	-
Aansluitadapter frigo enkel voor 6 kW	1	EH146	100015480	B24	€ 84	-	-
<b>Neptuna E 6 kW mono</b>							
Binnenunit WPR/E 4-8 MK3	1	EH793	7683256	B24	-	€ 5.916	-
Buitenunit AWHP 6 MR-3	1	EH672	7668016	B24	-	€ 3.349	-
Aansluitadapter frigo enkel voor 6 kW	1	EH146	100015480	B24	-	€ 84	-
<b>Neptuna E 8 kW mono</b>							
Binnenunit WPR/E 4-8 MK3	1	EH793	7683256	B24	-	-	€ 5.916
Buitenunit AWHP 8 MR-2R1.UK	1	EH381	7609926	B24	-	-	€ 3.942
Kit montage op de grond in rubber 600 mm	1	EH879	7694974	B24	€ 200	€ 200	€ 200
Geïsoleerde koelleidingen (1/2" - 1/4")Lengte 10 m	1	EH142	100015476	B24	€ 351	€ 351	-
Geïsoleerde koelleidingen (5/8" - 3/8")Lengte 10 m	1	EH115	100012536	B24	-	-	€ 609
Remeha eTwist	2		7674557	B28	€ 594	€ 594	€ 594
Set gemengde cv-kring voor binnenunit (EH792-EH797)	1	HK21	100017830	B24	€ 1.000	€ 1.000	€ 1.000
Set bekabeling rechtstreekse vloerverwarming	1	HA255	7624902	B24	€ 61	€ 61	€ 61
<b>Avec production d'eau chaude :</b>							
Remeha BP 150	1	EC630	100019210	B07	€ 1.686	€ 1.686	-
Remeha BP 200	1	EC631	100019211	B07	-	-	€ 1.903
Sanitair WarmWatervoeler NTC10k, incl. 5 m kabel	1	AD212	100000030	B09	€ 67	€ 67	€ 67
Inbouwset voorrangschakeling ecs (omschakelventiel cv/ecs)	1	EH812	7684175	B24	€ 235	€ 235	€ 235
<b>Prix total du système</b>					<b>€ 12.592</b>	<b>€ 13.543</b>	<b>€ 14.527</b>
<b>Optionnel :</b>							
Set geluiddemper buitenunit. Aansluiten op SCB-10.	1	EH829	7688755	B01	-	€ 177	€ 177
Geïsoleerde koelleidingen (5/8" - 3/8")Lengte 5 m	1	EH114	100012535	B24	-	-	€ 331
Geïsoleerde koelleidingen (5/8" - 3/8")Lengte 20 m	1	EH116	100012537	B24	-	-	€ 946
Set isolatie koeling	1	EH811	7682396	B01	€ 195	€ 195	€ 195
Vochtigheidsdetectie (on/off)	1	HK27	100019114	B24	€ 351	€ 351	€ 351
Set isolatie mengkraan	1	HK25	100018411	B24	€ 38	€ 38	€ 38

		Collo	Article	PG	11 EM	11 ET	16 EM	16 ET
Neptuna E 11 kW - mono								
Binnenunit WPR/E 11-16 MK3	1	EH795	7683258	B24	€ 6.174	-	-	-
Buitenunit AWHP 11 MR-2R1.UK	1	EH382	7609927	B24	€ 5.287	-	-	-
Neptuna E 11 kW tri								
Binnenunit WPR/E 11-16 MK3	1	EH795	7683258	B24	-	€ 6.174	-	-
Buitenunit AWHP 11 TR-2R1.UK	1	EH383	7609928	B24	-	€ 5.636	-	-
Neptuna E 16 kW mono								
Binnenunit WPR/E 11-16 MK3	1	EH795	7683258	B24	-	-	€ 6.174	-
Buitenunit AWHP 16 MR-2R1.UK	1	EH384	7609929	B24	-	-	€ 6.451	-
Neptuna E 16 kW driefasig:								
Binnenunit WPR/E 11-16 MK3	1	EH795	7683258	B24	-	-	-	€ 6.174
Buitenunit AWHP 16 TR-2R1.UK	1	EH385	7609930	B24	-	-	-	€ 6.879
Kit montage op de grond in rubber 600 mm	1	EH879	7694974	B24	€ 200	€ 200	€ 200	€ 200
Geïsoleerde koelleidingen (5/8" - 3/8")Lengte 10 m	1	EH115	100012536	B24	€ 609	€ 609	€ 609	€ 609
Remeha eTwist	2		7674557	B28	€ 594	€ 594	€ 594	€ 594
Set gemengde cv-kring voor binnenunit (EH792-EH797)	1	HK21	100017830	B24	€ 1.000	€ 1.000	€ 1.000	€ 1.000
Set bekabeling rechtstreekse vloerverwarming	1	HA255	7624902	B24	€ 61	€ 61	€ 61	€ 61
<b>Avec production d'eau chaude :</b>								
Remeha BP 200	1	EC631	100019211	B07	€ 1.903	-	-	-
Remeha BP 300	1	EC632	100019212	B07	-	€ 2.162	€ 2.162	€ 2.162
Sanitair WarmWatervoeler NTC10k, incl. 5 m kabel	1	AD212	100000030	B09	€ 67	€ 67	€ 67	€ 67
Inbouwset voorrangschakeling ecs (omschakelventiel cv/ecs)	1	EH812	7684175	B24	€ 235	€ 235	€ 235	€ 235
<b>Prix total du système</b>					<b>€ 16.130</b>	<b>€ 16.738</b>	<b>€ 17.553</b>	<b>€ 17.981</b>
<b>Optionnel :</b>								
Set geluiddemper buitenunit. Aansluiten op SCB-10.	1	EH829	7688755	B01	€ 177	€ 177	€ 177	€ 177
Geïsoleerde koelleidingen (5/8" - 3/8")Lengte 5 m	1	EH114	100012535	B24	€ 331	€ 331	€ 331	€ 331
Geïsoleerde koelleidingen (5/8" - 3/8")Lengte 20 m	1	EH116	100012537	B24	€ 946	€ 946	€ 946	€ 946
Set isolatie koeling	1	EH811	7682396	B01	€ 195	€ 195	€ 195	€ 195
Vochtigheidsdetectie (on/off)	1	HK27	100019114	B24	€ 351	€ 351	€ 351	€ 351
Set isolatie mengkraan	1	HK25	100018411	B24	€ 38	€ 38	€ 38	€ 38

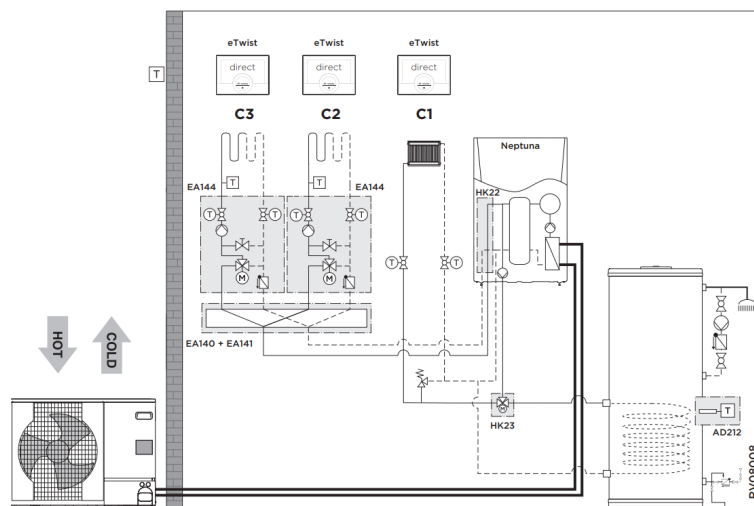

Neptuna E 4,5-6-8-11-16 (3 circuits de chauffage (1 circuit direct, 2 circuits mixtes) & ecs)							
RV08008							
		Collo	Article	PG	4,5 EM	6 EM	8 EM
<b>Neptuna E 4.5 kW mono</b>							
Module intérieur WPR/E 4-8 MK3	1	EH793	7683256	B24	€ 5.916	-	-
Module extérieur AWHP 4.5 MR	1	EH616	7656794	B24	€ 2.398	-	-
Raccord d'adaptation frigo pour 6kW	1	EH146	100015480	B24	€ 84	-	-
<b>Neptuna E 6 kW mono</b>							
Module intérieur WPR/E 4-8 MK3	1	EH793	7683256	B24	-	€ 5.916	-
Module extérieur AWHP 6 MR-3	1	EH672	7668016	B24	-	€ 3.349	-
Raccord d'adaptation frigo pour 6kW	1	EH146	100015480	B24	-	€ 84	-
<b>Neptuna E 8 kW mono</b>							
Module intérieur WPR/E 4-8 MK3	1	EH793	7683256	B24	-	-	€ 5.916
Module extérieur AWHP 8 MR-2R1.UK	1	EH381	7609926	B24	-	-	€ 3.942
Support au sol caoutchouc 600 mm	1	EH879	7694974	B24	€ 200	€ 200	€ 200
Conduits frigorifiques avec isolation (1/2" - 1/4")Longeur: 10 m	1	EH142	100015476	B24	€ 351	€ 351	-
Conduits frigorifiques avec isolation (5/8" - 3/8")Longeur: 10 m	1	EH115	100012536	B24	-	-	€ 609
Remeha eTwist	3		7674557	B28	€ 891	€ 891	€ 891
Kit de raccordement pour circuits de chauffage externes	1	HK22	100017832	B24	€ 183	€ 183	€ 183
Sonde de départ pour circuit avec vanne mélangeuse.	1	AD199	88017017	B09	€ 98	€ 98	€ 98
Platine + sonde CTN10k pour circuit avec vanne mélangeuse.	1	AD249	100013304	B09	€ 204	€ 204	€ 204
Module hydraulique pour circuit mélangé DN25	2	EA144	100020168	B10	€ 2.202	€ 2.202	€ 2.202
Collecteur 2/3 circuits de chauffage	1	EA140	100020164	B10	€ 412	€ 412	€ 412
Console murale pour collecteur EA140.	1	EA141	100020165	B10	€ 44	€ 44	€ 44
<b>Avec production d'eau chaude :</b>							
Remeha BP 150	1	EC630	100019210	B07	€ 1.686	€ 1.686	-
Remeha BP 200	1	EC631	100019211	B07	-	-	€ 1.903
Sonde Eau Chaude Sanitaire CTN10k, incl. câble 5m	1	AD212	100000030	B09	€ 67	€ 67	€ 67
Kit priorité ECS (vanne d'inversion cc/ecs)	1	EH812	7684175	B24	€ 235	€ 235	€ 235
<b>Prix total du système</b>					<b>€ 14.972</b>	<b>€ 15.923</b>	<b>€ 16.907</b>
<b>Optionnel :</b>							
Kit silencieux module extérieur. Raccordement sur SCB-10.	1	EH829	7688755	B01	-	€ 177	€ 177
Conduits frigorifiques avec isolation (5/8" - 3/8")Longeur: 5m	1	EH114	100012535	B24	-	-	€ 331
Conduits frigorifiques avec isolation (5/8" - 3/8")Longeur: 20 m	1	EH116	100012537	B24	-	-	€ 946
Kit isolation mode froid	1	EH811	7682396	B01	€ 195	€ 195	€ 195
Kit détecteur de condensation (on/off)	1	HK27	100019114	B24	€ 351	€ 351	€ 351
Kit isolation vanne 3 voies	1	HK25	100018411	B24	€ 38	€ 38	€ 38

		Collo	Article	PG	11 EM	11 ET	16 EM	16 ET
Neptuna E 11 kW - mono								
Module intérieur WPR/E 11-16 MK3	1	EH795	7683258	B24	€ 6.174	-	-	-
Module extérieur AWHP 11 MR-2R1.UK	1	EH382	7609927	B24	€ 5.287	-	-	-
Neptuna E 11 kW tri								
Module intérieur WPR/E 11-16 MK3	1	EH795	7683258	B24	-	€ 6.174	-	-
Module extérieur AWHP 11 TR-2R1.UK	1	EH383	7609928	B24	-	€ 5.636	-	-
Neptuna E 16 kW mono								
Module intérieur WPR/E 11-16 MK3	1	EH795	7683258	B24	-	-	€ 6.174	-
Module extérieur AWHP 16 MR-2R1.UK	1	EH384	7609929	B24	-	-	€ 6.451	-
Neptuna E 16 kW driefasig:								
Module intérieur WPR/E 11-16 MK3	1	EH795	7683258	B24	-	-	-	€ 6.174
Module extérieur AWHP 16 TR-2R1.UK	1	EH385	7609930	B24	-	-	-	€ 6.879
Support au sol caoutchouc 600 mm	1	EH879	7694974	B24	€ 200	€ 200	€ 200	€ 200
Conduits frigorifiques avec isolation (5/8" - 3/8")Longeur: 10 m	1	EH115	100012536	B24	€ 609	€ 609	€ 609	€ 609
Remeha eTwist	3		7674557	B28	€ 891	€ 891	€ 891	€ 891
Kit de raccordement pour circuits de chauffage externes	1	HK22	100017832	B24	€ 183	€ 183	€ 183	€ 183
Sonde de départ pour circuit avec vanne mélangeuse.	1	AD199	88017017	B09	€ 98	€ 98	€ 98	€ 98
Platine + sonde CTN10k pour circuit avec vanne mélangeuse.	1	AD249	100013304	B09	€ 204	€ 204	€ 204	€ 204
Module hydraulique pour circuit mélangé DN25	2	EA144	100020168	B10	€ 2.202	€ 2.202	€ 2.202	€ 2.202
Collecteur 2/3 circuits de chauffage	1	EA140	100020164	B10	€ 412	€ 412	€ 412	€ 412
Console murale pour collecteur EA140.	1	EA141	100020165	B10	€ 44	€ 44	€ 44	€ 44
<b>Avec production d'eau chaude :</b>								
Remeha BP 200	1	EC631	100019211	B07	€ 1.903	-	-	-
Remeha BP 300	1	EC632	100019212	B07	-	€ 2.162	€ 2.162	€ 2.162
Sonde Eau Chaude Sanitaire CTN10k, incl. câble 5m	1	AD212	100000030	B09	€ 67	€ 67	€ 67	€ 67
Kit priorité ECS (vanne d'inversion cc/ecs)	1	EH812	7684175	B24	€ 235	€ 235	€ 235	€ 235
<b>Prix total du système</b>					<b>€ 18.510</b>	<b>€ 19.117</b>	<b>€ 19.932</b>	<b>€ 20.360</b>
<b>Optionnel :</b>								
Kit silencieux module extérieur. Raccordement sur SCB-10.	1	EH829	7688755	B01	€ 177	€ 177	€ 177	€ 177
Conduits frigorifiques avec isolation (5/8" - 3/8")Longeur: 5m	1	EH114	100012535	B24	€ 331	€ 331	€ 331	€ 331
Conduits frigorifiques avec isolation (5/8" - 3/8")Longeur: 20 m	1	EH116	100012537	B24	€ 946	€ 946	€ 946	€ 946
Kit isolation mode froid	1	EH811	7682396	B01	€ 195	€ 195	€ 195	€ 195
Kit détecteur de condensation (on/off)	1	HK27	100019114	B24	€ 351	€ 351	€ 351	€ 351
Kit isolation vanne 3 voies	1	HK25	100018411	B24	€ 38	€ 38	€ 38	€ 38

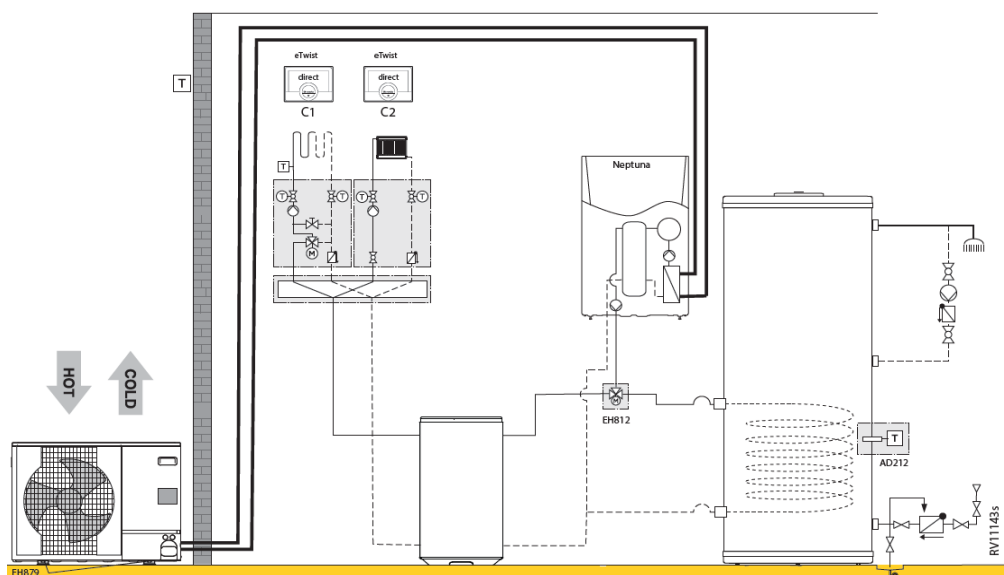

Neptuna E 4,5-6-8-11-16 (2 circuits de chauffage par ballon tampon 150 l (1 circuit direct, 1 circuit mixte) & ecs)							
RV11143s							
		Collo	Article	PG	4,5 EM	6 EM	8 EM
<b>Neptuna H 4.5 kW mono</b>							
Module intérieur WPR/E 4-8 MK3	1	EH793	7683256	B24	€ 5.916	-	-
Module extérieur AWHP 4.5 MR	1	EH616	7656794	B24	€ 2.398	-	-
Raccord d'adaptation frigo pour 6kW	1	EH146	100015480	B24	€ 84	-	-
<b>Neptuna H 6 kW mono</b>							
Module intérieur WPR/E 4-8 MK3	1	EH793	7683256	B24	-	€ 5.916	-
Module extérieur AWHP 6 MR-3	1	EH672	7668016	B24	-	€ 3.349	-
Raccord d'adaptation frigo pour 6kW	1	EH146	100015480	B24	-	€ 84	-
<b>Neptuna H 8 kW mono</b>							
Module intérieur WPR/E 4-8 MK3	1	EH793	7683256	B24	-	-	€ 5.916
Module extérieur AWHP 8 MR-2R1.UK	1	EH381	7609926	B24	-	-	€ 3.942
Support au sol caoutchouc 600 mm	1	EH879	7694974	B24	€ 200	€ 200	€ 200
Conduits frigorifiques avec isolation (1/2" - 1/4")Longeur: 10 m	1	EH142	100015476	B24	€ 351	€ 351	-
Conduits frigorifiques avec isolation (5/8" - 3/8")Longeur: 10 m	1	EH115	100012536	B24	-	-	€ 609
Remeha eTwist	2		7674557	B28	€ 594	€ 594	€ 594
Sonde de départ pour circuit avec vanne mélangeuse.	1	AD199	88017017	B09	€ 98	€ 98	€ 98
Sonde plongeante température chaudière ou cascade CTN10k	1	AD250	100013305	B09	€ 66	€ 66	€ 66
Ballon tampon B 150 T	1	EH60	100004415	B24	€ 814	€ 814	€ 814
Module hydraulique pour circuit mélangé DN25	1	EA144	100020168	B10	€ 1.101	€ 1.101	€ 1.101
Module hydraulique pour circuit direct DN25	1	EA143	100020167	B10	€ 839	€ 839	€ 839
Collecteur 2/3 circuits de chauffage	1	EA140	100020164	B10	€ 412	€ 412	€ 412
Console murale pour collecteur EA140.	1	EA141	100020165	B10	€ 44	€ 44	€ 44
<b>Prix total du système</b>					<b>€ 12.917</b>	<b>€ 13.868</b>	<b>€ 14.635</b>
<b>Avec production d'eau chaude :</b>							
Remeha BP 200	1	EC631	100019211	B07	€ 1.903	-	-
Remeha BP 300	1	EC632	100019212	B07	-	€ 2.162	€ 2.162
Sonde Eau Chaude Sanitaire CTN10k, incl. câble 5m	1	AD212	100000030	B09	€ 67	€ 67	€ 67
Kit priorité ECS (vanne d'inversion cc/ecs)	1	EH812	7684175	B24	€ 235	€ 235	€ 235
<b>Optionnel :</b>							
Kit silencieux module extérieur. Raccordement sur SCB-10.	1	EH829	7688755	B01	-	€ 177	€ 177
Conduits frigorifiques avec isolation (5/8" - 3/8")Longeur: 5m	1	EH114	100012535	B24	-	-	€ 331
Conduits frigorifiques avec isolation (5/8" - 3/8")Longeur: 20 m	1	EH116	100012537	B24	-	-	€ 946
Kit isolation mode froid	1	EH811	7682396	B01	€ 195	€ 195	€ 195
Kit détecteur de condensation (on/off)	1	HK27	100019114	B24	€ 351	€ 351	€ 351
Kit isolation vanne 3 voies	1	HK25	100018411	B24	€ 38	€ 38	€ 38



		Collo	Article	PG	11 EM	11 ET	16 EM	16 ET
Neptuna H 11 kW mono								
Module intérieur WPR/E 11-16 MK3	1	EH795	7683258	B24	€ 6.174	-	-	-
Module extérieur AWHP 11 MR-2R1.UK	1	EH382	7609927	B24	€ 5.287	-	-	-
Neptuna H 11 kW tri								
Module intérieur WPR/E 11-16 MK3	1	EH795	7683258	B24	-	€ 6.174	-	-
Module extérieur AWHP 11 TR-2R1.UK	1	EH383	7609928	B24	-	€ 5.636	-	-
Neptuna H 16 kW mono								
Module intérieur WPR/E 11-16 MK3	1	EH795	7683258	B24	-	-	€ 6.174	-
Module extérieur AWHP 16 MR-2R1.UK	1	EH384	7609929	B24	-	-	€ 6.451	-
Neptuna H 16 kW tri								
Module intérieur WPR/E 11-16 MK3	1	EH795	7683258	B24	-	-	-	€ 6.174
Module extérieur AWHP 16 TR-2R1.UK	1	EH385	7609930	B24	-	-	-	€ 6.879
Support au sol caoutchouc 600 mm	1	EH879	7694974	B24	€ 200	€ 200	€ 200	€ 200
Conduits frigorifiques avec isolation (5/8" - 3/8")Longeur: 10 m	1	EH115	100012536	B24	€ 609	€ 609	€ 609	€ 609
Remeha eTwist	2		7674557	B28	€ 594	€ 594	€ 594	€ 594
Sonde de départ pour circuit avec vanne mélangeuse.	1	AD199	88017017	B09	€ 98	€ 98	€ 98	€ 98
Sonde plongeante température chaudière ou cascade CTN10k	1	AD250	100013305	B09	€ 66	€ 66	€ 66	€ 66
Ballon tampon B 150 T	1	EH60	100004415	B24	€ 814	€ 814	€ 814	€ 814
Module hydraulique pour circuit mélangé DN25	1	EA144	100020168	B10	€ 1.101	€ 1.101	€ 1.101	€ 1.101
Module hydraulique pour circuit direct DN25	1	EA143	100020167	B10	€ 839	€ 839	€ 839	€ 839
Collecteur 2/3 circuits de chauffage	1	EA140	100020164	B10	€ 412	€ 412	€ 412	€ 412
Console murale pour collecteur EA140.	1	EA141	100020165	B10	€ 44	€ 44	€ 44	€ 44
<b>Prix total du système</b>					<b>€ 16.238</b>	<b>€ 16.587</b>	<b>€ 17.402</b>	<b>€ 17.830</b>
<b>Avec production d'eau chaude :</b>								
Remeha BP 200	1	EC631	100019211	B07	€ 1.903	-	-	-
Remeha BP 300	1	EC632	100019212	B07	-	€ 2.162	€ 2.162	€ 2.162
Sonde Eau Chaude Sanitaire CTN10k, incl. câble 5m	1	AD212	100000030	B09	€ 67	€ 67	€ 67	€ 67
Kit priorité ECS (vanne d'inversion cc/ecs)	1	EH812	7684175	B24	€ 235	€ 235	€ 235	€ 235
<b>Optionnel :</b>								
Kit silencieux module extérieur. Raccordement sur SCB-10.	1	EH829	7688755	B01	€ 177	€ 177	€ 177	€ 177
Conduits frigorifiques avec isolation (5/8" - 3/8")Longeur: 5m	1	EH114	100012535	B24	€ 331	€ 331	€ 331	€ 331
Conduits frigorifiques avec isolation (5/8" - 3/8")Longeur: 20 m	1	EH116	100012537	B24	€ 946	€ 946	€ 946	€ 946
Kit isolation mode froid	1	EH811	7682396	B01	€ 195	€ 195	€ 195	€ 195
Kit détecteur de condensation (on/off)	1	HK27	100019114	B24	€ 351	€ 351	€ 351	€ 351
Kit isolation vanne 3 voies	1	HK25	100018411	B24	€ 38	€ 38	€ 38	€ 38

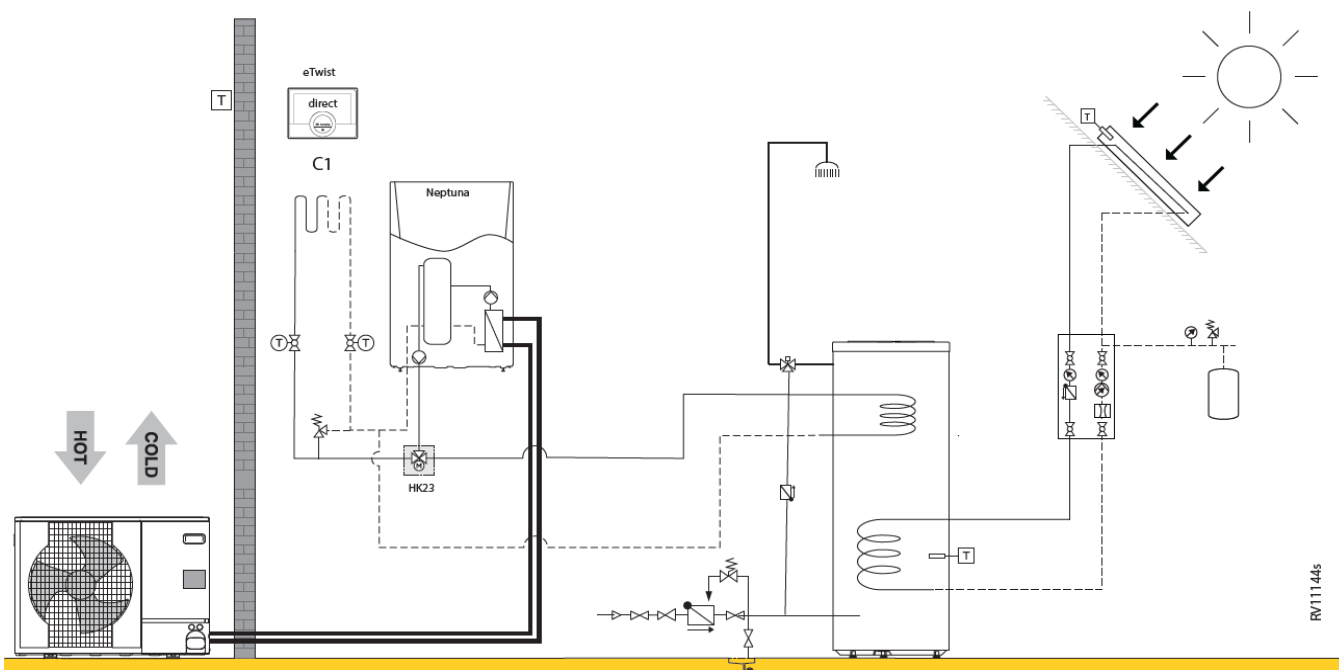

Neptuna E 4,5-6-8-11-16 + Calenta Ace solo 15-25-35 s ((1 circuits de chauffage mixte) & ecs avec le EAS-WS 380-470 B)							
RV11144s							
		Collo	Article	PG	4,5 EM	6 EM	8 EM
<b>Neptuna E 4.5 kW mono</b>							
Module intérieur WPR/E 4-8 MK3	1	EH793	7683256	B24	€ 5.916	-	-
Module extérieur AWHP 4.5 MR	1	EH616	7656794	B24	€ 2.398	-	-
Raccord d'adaptation frigo pour 6kW	1	EH146	100015480	B24	€ 84	-	-
<b>Neptuna E 6 kW mono</b>							
Module intérieur WPR/E 4-8 MK3	1	EH793	7683256	B24	-	€ 5.916	-
Module extérieur AWHP 6 MR-3	1	EH672	7668016	B24	-	€ 3.349	-
Raccord d'adaptation frigo pour 6kW	1	EH146	100015480	B24	-	€ 84	-
<b>Neptuna E 8 kW mono</b>							
Module intérieur WPR/E 4-8 MK3	1	EH793	7683256	B24	-	-	€ 5.916
Module extérieur AWHP 8 MR-2R1.UK	1	EH381	7609926	B24	-	-	€ 3.942
Support au sol caoutchouc 600 mm	1	EH879	7694974	B24	€ 200	€ 200	€ 200
Conduits frigorifiques avec isolation (1/2" - 1/4")Longeur: 10 m	1	EH142	100015476	B24	€ 351	€ 351	-
Conduits frigorifiques avec isolation (5/8" - 3/8")Longeur: 10 m	1	EH115	100012536	B24	-	-	€ 609
Remeha eTwist	1		7674557	B28	€ 297	€ 297	€ 297
Kit cablage plancher chauffant	1	HA255	7624902	B24	€ 61	€ 61	€ 61
<b>Avec production d'eau chaude :</b>							
EAS-WS 380 B WAERMEPUMPEN	1	EASWS380B	7681402	B08	€ 3.286	€ 3.286	€ 3.286
Kit capteur Solaire 2x C250 V ST.	1		7626388	B08	€ 3.232	€ 3.232	€ 3.232
Station solaire DKSL 6-8 MSB	1	ER710	7630417	B08	€ 888	€ 888	€ 888
Régulation solaire Sol PLUS incl. 3 sondes	1	ER709	7630422	B08	€ 413	€ 413	€ 413
Mitigeur thermostatique Ø 3/4"	1	EG78	89807767	B08	€ 224	€ 224	€ 224
Vase d'expansion circuit solaire Contenance 24 litres.	1	EG118	100019428	B08	€ 179	€ 179	€ 179
Kit d'accrochage au mur pour vase d'expansion jusqu'à 24 litres.	1	EC118	89807238	B08	€ 108	€ 108	€ 108
Duo-Tube Cu 15 L= 10 m	1	EG106	89807000	B08	€ 759	€ 759	€ 759
<b>Prix total du système</b>					<b>€ 18.396</b>	<b>€ 19.347</b>	<b>€ 20.113</b>
<b>Optionnel :</b>							
Kit silencieux module extérieur. Raccordement sur SCB-10.	1	EH829	7688755	B01	-	€ 177	€ 177
Conduits frigorifiques avec isolation (5/8" - 3/8")Longeur: 5m	1	EH114	100012535	B24	-	-	€ 331
Conduits frigorifiques avec isolation (5/8" - 3/8")Longeur: 20 m	1	EH116	100012537	B24	-	-	€ 946
Kit isolation mode froid	1	EH811	7682396	B01	€ 195	€ 195	€ 195
Kit détecteur de condensation (on/off)	1	HK27	100019114	B24	€ 351	€ 351	€ 351

		Collo	Article	PG	11 EM	11 ET	16 EM	16 ET
Neptuna H 11 kW mono								
Module intérieur WPR/E 11-16 MK3	1	EH795	7683258	B24	€ 6.174	-	-	-
Module extérieur AWHP 11 MR-2R1.UK	1	EH382	7609927	B24	€ 5.287	-	-	-
Neptuna E 11 kW tri								
Module intérieur WPR/E 11-16 MK3	1	EH795	7683258	B24	-	€ 6.174	-	-
Module extérieur AWHP 11 TR-2R1.UK	1	EH383	7609928	B24	-	€ 5.636	-	-
Neptuna E 16 kW mono								
Module intérieur WPR/E 11-16 MK3	1	EH795	7683258	B24	-	-	€ 6.174	-
Module extérieur AWHP 16 MR-2R1.UK	1	EH384	7609929	B24	-	-	€ 6.451	-
Neptuna E 16 kW driefasig:								
Module intérieur WPR/E 11-16 MK3	1	EH795	7683258	B24	-	-	-	€ 6.174
Module extérieur AWHP 16 TR-2R1.UK	1	EH385	7609930	B24	-	-	-	€ 6.879
Support au sol caoutchouc 600 mm	1	EH879	7694974	B24	€ 200	€ 200	€ 200	€ 200
Conduits frigorifiques avec isolation (5/8" - 3/8")Longeur: 10 m	1	EH115	100012536	B24	€ 609	€ 609	€ 609	€ 609
Remeha eTwist	1		7674557	B28	€ 297	€ 297	€ 297	€ 297
Kit cablage plancher chauffant	1	HA255	7624902	B24	€ 61	€ 61	€ 61	€ 61
<b>Avec production d'eau chaude :</b>								
EAS-WS 470 B WAERMEPUMPEN	1	EASWS470B	7681403	B08	€ 3.890	€ 3.890	€ 3.890	€ 3.890
Kit capteur Solaire 3x C250 V ST.	1		7626389	B08	€ 4.793	€ 4.793	€ 4.793	€ 4.793
Station solaire DKSL 6-8 MSB	1	ER710	7630417	B08	€ 888	€ 888	€ 888	€ 888
Régulation solaire Sol PLUS incl. 3 sondes	1	ER709	7630422	B08	€ 413	€ 413	€ 413	€ 413
Mitigeur thermostatique Ø 3/4"	1	EG78	89807767	B08	€ 224	€ 224	€ 224	€ 224
Vase d'expansion circuit solaire Contenance 24 litres.	1	EG118	100019428	B08	€ 179	€ 179	€ 179	€ 179
Kit d'accrochage au mur pour vase d'expansion jusqu'à 24 litres.	1	EC118	89807238	B08	€ 108	€ 108	€ 108	€ 108
Duo-Tube Cu 15 L= 10 m	1	EG106	89807000	B08	€ 759	€ 759	€ 759	€ 759
<b>Prix total du système</b>					<b>€ 23.882</b>	<b>€ 24.231</b>	<b>€ 25.046</b>	<b>€ 25.474</b>
<b>Optionnel :</b>								
Kit silencieux module extérieur. Raccordement sur SCB-10.	1	EH829	7688755	B01	€ 177	€ 177	€ 177	€ 177
Conduits frigorifiques avec isolation (5/8" - 3/8")Longeur: 5m	1	EH114	100012535	B24	€ 331	€ 331	€ 331	€ 331
Conduits frigorifiques avec isolation (5/8" - 3/8")Longeur: 20 m	1	EH116	100012537	B24	€ 946	€ 946	€ 946	€ 946
Kit isolation mode froid	1	EH811	7682396	B01	€ 195	€ 195	€ 195	€ 195
Kit détecteur de condensation (on/off)	1	HK27	100019114	B24	€ 351	€ 351	€ 351	€ 351

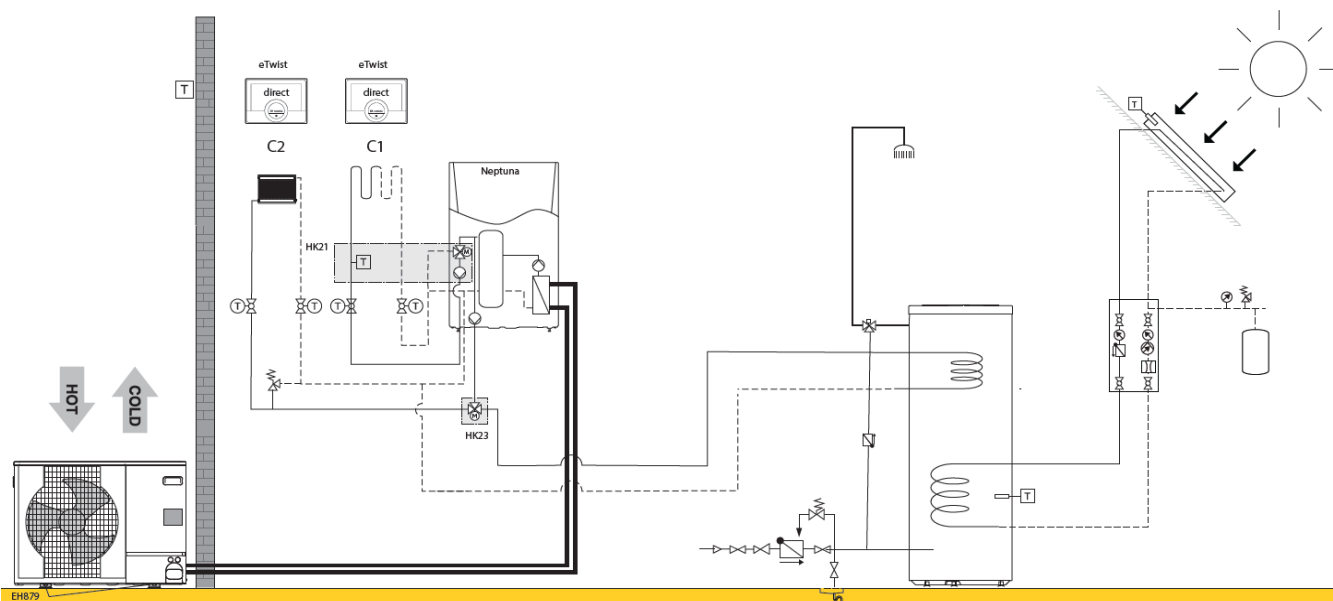

**Neptuna E 4,5-6-8-11-16 + Calenta Ace solo 15-25-35 s (2 circuits de chauffage (1 circuit direct, 2 circuits mixtes) & ecs avec le EAS-WS 380-470 B)**

RV11145s							
		Collo	Article	PG	4,5 EM	6 EM	8 EM
Neptuna E 4.5 kW mono							
Module intérieur WPR/E 4-8 MK3	1	EH793	7683256	B24	€ 5.916	-	-
Module extérieur AWHP 4.5 MR	1	EH616	7656794	B24	€ 2.398	-	-
Raccord d'adaptation frigo pour 6kW	1	EH146	100015480	B24	€ 84	-	-
Neptuna E 6 kW mono							
Module intérieur WPR/E 4-8 MK3	1	EH793	7683256	B24	-	€ 5.916	-
Module extérieur AWHP 6 MR-3	1	EH672	7668016	B24	-	€ 3.349	-
Raccord d'adaptation frigo pour 6kW	1	EH146	100015480	B24	-	€ 84	-
Neptuna E 8 kW mono							
Module intérieur WPR/E 4-8 MK3	1	EH793	7683256	B24	-	-	€ 5.916
Module extérieur AWHP 8 MR-2R1.UK	1	EH381	7609926	B24	-	-	€ 3.942
Support au sol caoutchouc 600 mm	1	EH879	7694974	B24	€ 200	€ 200	€ 200
Conduits frigorifiques avec isolation (1/2" - 1/4")Longeur: 10 m	1	EH142	100015476	B24	€ 351	€ 351	-
Conduits frigorifiques avec isolation (5/8" - 3/8")Longeur: 10 m	1	EH115	100012536	B24	-	-	€ 609
Remeha eTwist	2		7674557	B28	€ 594	€ 594	€ 594
Kit cablage plancher chauffant	1	HA255	7624902	B24	€ 61	€ 61	€ 61
Kit circuit mélangé pour module intérieur (EH792-EH797)	1	HK21	100017830	B24	€ 1.000	€ 1.000	€ 1.000
<b>Avec production d'eau chaude :</b>							
EAS-WS 380 B WAERMEPUMPEN	1	EASWS380B	7681402	B08	€ 3.286	€ 3.286	€ 3.286
Kit capteur Solaire 2x C250 V ST.	1		7626388	B08	€ 3.232	€ 3.232	€ 3.232
Station solaire DKSL 6-8 MSB	1	ER710	7630417	B08	€ 888	€ 888	€ 888
Régulation solaire Sol PLUS incl. 3 sondes	1	ER709	7630422	B08	€ 413	€ 413	€ 413
Mitigeur thermostatique Ø 3/4"	1	EG78	89807767	B08	€ 224	€ 224	€ 224
Vase d'expansion circuit solaire Contenance 24 litres.	1	EG118	100019428	B08	€ 179	€ 179	€ 179
Kit d'accrochage au mur pour vase d'expansion jusqu'à 24 litres.	1	EC118	89807238	B08	€ 108	€ 108	€ 108
Duo-Tube Cu 15 L= 10 m	1	EG106	89807000	B08	€ 759	€ 759	€ 759
<b>Prix total du système</b>					<b>€ 19.693</b>	<b>€ 20.644</b>	<b>€ 21.410</b>
<b>Optionnel :</b>							
Kit silencieux module extérieur. Raccordement sur SCB-10.	1	EH829	7688755	B01	-	€ 177	€ 177
Conduits frigorifiques avec isolation (5/8" - 3/8")Longeur: 5m	1	EH114	100012535	B24	-	-	€ 331
Conduits frigorifiques avec isolation (5/8" - 3/8")Longeur: 20 m	1	EH116	100012537	B24	-	-	€ 946
Kit isolation mode froid	1	EH811	7682396	B01	€ 195	€ 195	€ 195
Kit détecteur de condensation (on/off)	1	HK27	100019114	B24	€ 351	€ 351	€ 351
Kit isolation vanne 3 voies	1	HK25	100018411	B24	€ 38	€ 38	€ 38

		Collo	Article	PG	11 EM	11 ET	16 EM	16 ET
Neptuna H 11 kW mono								
Module intérieur WPR/E 11-16 MK3	1	EH795	7683258	B24	€ 6.174	-	-	-
Module extérieur AWHP 11 MR-2R1.UK	1	EH382	7609927	B24	€ 5.287	-	-	-
Neptuna E 11 kW tri								
Module intérieur WPR/E 11-16 MK3	1	EH795	7683258	B24	-	€ 6.174	-	-
Module extérieur AWHP 11 TR-2R1.UK	1	EH383	7609928	B24	-	€ 5.636	-	-
Neptuna E 16 kW mono								
Module intérieur WPR/E 11-16 MK3	1	EH795	7683258	B24	-	-	€ 6.174	-
Module extérieur AWHP 16 MR-2R1.UK	1	EH384	7609929	B24	-	-	€ 6.451	-
Neptuna E 16 kW driefasig:								
Module intérieur WPR/E 11-16 MK3	1	EH795	7683258	B24	-	-	-	€ 6.174
Module extérieur AWHP 16 TR-2R1.UK	1	EH385	7609930	B24	-	-	-	€ 6.879
Support au sol caoutchouc 600 mm	1	EH879	7694974	B24	€ 200	€ 200	€ 200	€ 200
Conduits frigorifiques avec isolation (5/8" - 3/8")Longueur: 10 m	1	EH115	100012536	B24	€ 609	€ 609	€ 609	€ 609
Remeha eTwist	2		7674557	B28	€ 594	€ 594	€ 594	€ 594
Kit cablage plancher chauffant	1	HA255	7624902	B24	€ 61	€ 61	€ 61	€ 61
Kit circuit mélangé pour module intérieur (EH792-EH797)	1	HK21	100017830	B24	€ 1.000	€ 1.000	€ 1.000	€ 1.000
<b>Avec production d'eau chaude :</b>								
EAS-WS 470 B WAERMEMPUMPEN	1	EASWS470B	7681403	B08	€ 3.890	€ 3.890	€ 3.890	€ 3.890
Kit capteur Solaire 3x C250 V ST.	1		7626389	B08	€ 4.793	€ 4.793	€ 4.793	€ 4.793
Station solaire DKSL 6-8 MSB	1	ER710	7630417	B08	€ 888	€ 888	€ 888	€ 888
Régulation solaire Sol PLUS incl. 3 sondes	1	ER709	7630422	B08	€ 413	€ 413	€ 413	€ 413
Mitigeur thermostatique Ø 3/4"	1	EG78	89807767	B08	€ 224	€ 224	€ 224	€ 224
Vase d'expansion circuit solaire Contenance 24 litres.	1	EG118	100019428	B08	€ 179	€ 179	€ 179	€ 179
Kit d'accrochage au mur pour vase d'expansion jusqu'à 24 litres.	1	EC118	89807238	B08	€ 108	€ 108	€ 108	€ 108
Duo-Tube Cu 15 L= 10 m	1	EG106	89807000	B08	€ 759	€ 759	€ 759	€ 759
<b>Prix total du système</b>					<b>€ 25.179</b>	<b>€ 25.528</b>	<b>€ 26.343</b>	<b>€ 26.771</b>
<b>Optionnel :</b>								
Kit silencieux module extérieur. Raccordement sur SCB-10.	1	EH829	7688755	B01	€ 177	€ 177	€ 177	€ 177
Conduits frigorifiques avec isolation (5/8" - 3/8")Longueur: 5m	1	EH114	100012535	B24	€ 331	€ 331	€ 331	€ 331
Conduits frigorifiques avec isolation (5/8" - 3/8")Longueur: 20 m	1	EH116	100012537	B24	€ 946	€ 946	€ 946	€ 946
Kit isolation mode froid	1	EH811	7682396	B01	€ 195	€ 195	€ 195	€ 195
Kit détecteur de condensation (on/off)	1	HK27	100019114	B24	€ 351	€ 351	€ 351	€ 351
Kit isolation vanne 3 voies	1	HK25	100018411	B24	€ 38	€ 38	€ 38	€ 38

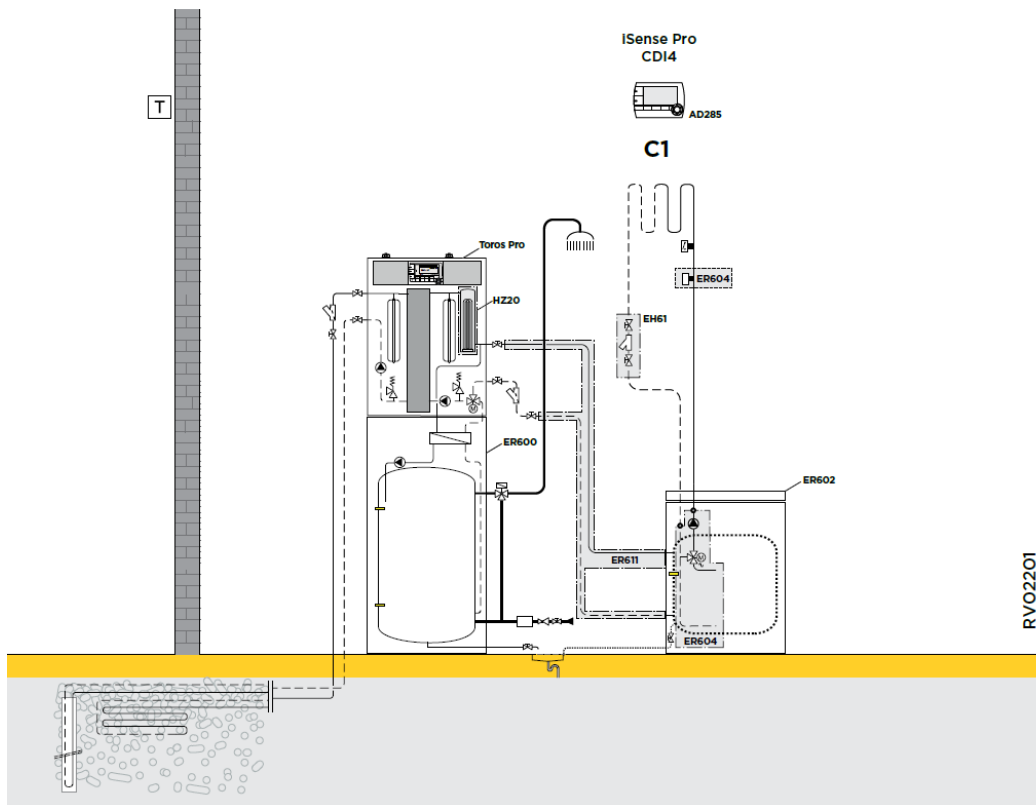

Toros Pro 5-9-12-15-19-27 captatie (1 circuit mixte & ecs)												
RV02201												
	Collo	Article	PG	5 MR	5 TR	9 MR	9 TR	12 MR	12 TR	15 TR	19 TR	27 TR
Toros Pro 5 MR	1	7793342	B24	€ 9.046	-	-	-	-	-	-	-	-
Toros Pro 5 TR	1	7793364	B24	-	€ 9.046	-	-	-	-	-	-	-
Toros Pro 9 MR	1	7795702	B24	-	-	€ 9.965	-	-	-	-	-	-
Toros Pro 9 TR	1	7795706	B24	-	-	-	€ 9.965	-	-	-	-	-
Toros Pro 12 MR	1	7795707	B24	-	-	-	-	€ 11.497	-	-	-	-
Toros Pro 12 TR	1	7795828	B24	-	-	-	-	-	€ 11.497	-	-	-
Toros Pro 15 TR	1	7795832	B24	-	-	-	-	-	-	€ 12.417	-	-
Toros Pro 19 TR	1	7795837	B24	-	-	-	-	-	-	-	€ 13.030	-
Toros Pro 27 TR	1	7795845	B24	-	-	-	-	-	-	-	-	€ 13.797
COLIS BALLON TAMPON GSHP 200L	1	ER602 7607396	B24	€ 1.331	€ 1.331	€ 1.331	€ 1.331	€ 1.331	€ 1.331	€ 1.331	€ 1.331	€ 1.331
BALLON 200 GHl	1	ER600 7613947	B24	€ 2.400	€ 2.400	€ 2.400	€ 2.400	€ 2.400	€ 2.400	€ 2.400	€ 2.400	€ 2.400
VANNE INVERSION + SONDE ECS GSHP 19 - 27 kW	1	HZ17 7616429	B24	-	-	-	-	-	-	-	€ 469	€ 469
KIT DE LIAISON PAC-BALLON B200	1	ER611 7611489	B24	€ 417	€ 417	€ 417	€ 417	€ 417	€ 417	€ 417	€ 417	€ 417
KIT CABLAGE THERMOSTAT DE SECURITE PCBT	1	HZ29 7622431	B24	€ 69	€ 69	€ 69	€ 69	€ 69	€ 69	€ 69	€ 69	€ 69
KIT CIRCUIT PLANCHER CHAUFFANT	1	ER604 7610411	B24	€ 914	€ 914	€ 914	€ 914	€ 914	€ 914	€ 914	€ 914	€ 914
Filtre de protection 400um + vanne d'isolement	1	EH61 100004417	B24	€ 104	€ 104	€ 104	€ 104	€ 104	€ 104	€ 104	€ 104	€ 104
Sonde Eau Chaude Sanitaire CTN10k, incl. câble 5m	2	AD212 100000030	B09	€ 134	€ 134	€ 134	€ 134	€ 134	€ 134	€ 134	€ 134	€ 134
Sonde plongeante température chaudière ou cascade CTN10k	1	AD250 100013305	B09	€ 66	€ 66	€ 66	€ 66	€ 66	€ 66	€ 66	€ 66	€ 66
Commande à distance filaire iSense PRO CDI4 (filaire).	1	AD258 100013478	B09	€ 252	€ 252	€ 252	€ 252	€ 252	€ 252	€ 252	€ 252	€ 252
Kit Wilo Para 25/1-8 pour GSHP 19	1	HZ63 7622062	B24	-	-	-	-	-	-	-	€ 997	-
<b>Prix total du système</b>				<b>€ 14.733</b>	<b>€ 14.733</b>	<b>€ 15.652</b>	<b>€ 15.652</b>	<b>€ 17.184</b>	<b>€ 17.184</b>	<b>€ 18.104</b>	<b>€ 20.183</b>	<b>€ 19.953</b>
<b>optioneel</b>												
KIT APPOINT ELECTRIQUE 9 kW GSHP 05 à 15 kW	1	HZ20 7616680	B24	€ 1.415	€ 1.415	€ 1.415	€ 1.415	€ 1.415	€ 1.415	€ 1.415	-	-
KIT APPOINT ELECTRIQUE 9 kW GSHP 19 - 27 kW	1	HZ19 7616643	B24	-	-	-	-	-	-	-	€ 1.495	€ 1.495
KIT ISOLATION MODE FROID	1	ER581 7620436	B24	€ 254	€ 254	€ 254	€ 254	€ 254	€ 254	€ 254	€ 254	€ 254
Kit détecteur de condensation (on/off)	1	HK27 100019114	B24	€ 351	€ 351	€ 351	€ 351	€ 351	€ 351	€ 351	€ 351	€ 351

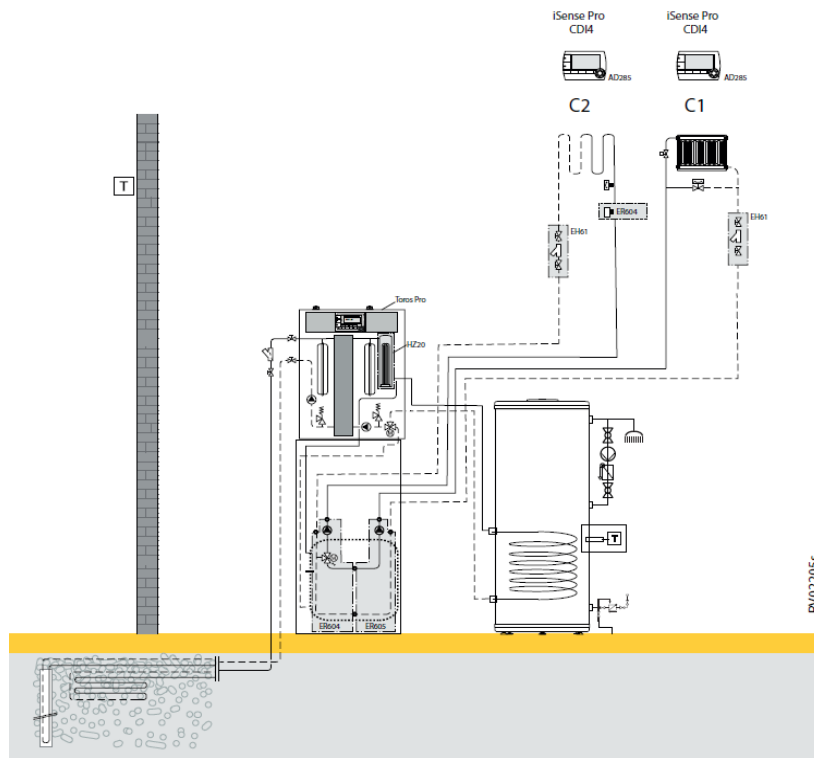

Toros Pro 5-9-12-15-19-27 grond-water (2 circuits de chauffage (1 circuit mixte + 1 circuit direct) & ecs)													
RV02205s													
	Collo	Article	PG	5 MR	5 TR	9 MR	9 TR	12 MR	12 TR	15 TR	19 TR	27 TR	
Toros Pro 5 MR	1	7793342	B24	€ 9.046	-	-	-	-	-	-	-	-	-
Toros Pro 5 TR	1	7793364	B24	-	€ 9.046	-	-	-	-	-	-	-	-
Toros Pro 9 MR	1	7795702	B24	-	-	€ 9.965	-	-	-	-	-	-	-
Toros Pro 9 TR	1	7795706	B24	-	-	-	€ 9.965	-	-	-	-	-	-
Toros Pro 12 MR	1	7795707	B24	-	-	-	-	€ 11.497	-	-	-	-	-
Toros Pro 12 TR	1	7795828	B24	-	-	-	-	-	€ 11.497	-	-	-	-
Toros Pro 15 TR	1	7795832	B24	-	-	-	-	-	-	€ 12.417	-	-	-
Toros Pro 19 TR	1	7795837	B24	-	-	-	-	-	-	-	€ 13.030	-	-
Toros Pro 27 TR	1	7795845	B24	-	-	-	-	-	-	-	-	€ 13.797	-
COLIS BALLON TAMPON GSHP 200L	1	ER602	7607396	B24	€ 1.331	€ 1.331	€ 1.331	€ 1.331	€ 1.331	€ 1.331	€ 1.331	€ 1.331	€ 1.331
VANNE INVERSION + SONDE ECS GSHP 19 - 27 kW	1	HZ17	7616429	B24	-	-	-	-	-	-	-	€ 469	€ 469
KIT DE LIAISON PAC-BALLON V200	1	ER610	7611488	B24	€ 336	€ 336	€ 336	€ 336	€ 336	€ 336	€ 336	€ 336	€ 336
Remeha BP 300	1	EC632	100019212	B07	€ 2.162	€ 2.162	€ 2.162	€ 2.162	€ 2.162	€ 2.162	-	-	-
Remeha BP 401	1	EC792	7683303	B07	-	-	-	-	-	-	€ 2.449	-	-
Remeha BP 501	1	EC797	7683325	B07	-	-	-	-	-	-	-	€ 2.780	€ 2.780
Kit Wilo Para 25/1-8 pour GSHP 19	1	HZ63	7622062	B24	-	-	-	-	-	-	-	€ 997	-
KIT CABLAGE THERMOSTAT DE SECURITE PCBT	1	HZ29	7622431	B24	€ 69	€ 69	€ 69	€ 69	€ 69	€ 69	€ 69	€ 69	€ 69
KIT CIRCUIT PLANCHER CHAUFFANT	1	ER604	7610411	B24	€ 914	€ 914	€ 914	€ 914	€ 914	€ 914	€ 914	€ 914	€ 914
KIT CIRCUIT RADIATEUR	1	ER605	7610412	B24	€ 832	€ 832	€ 832	€ 832	€ 832	€ 832	€ 832	€ 832	€ 832
Filtre de protection 400um + vanne d'isolement	2	EH61	100004417	B24	€ 208	€ 208	€ 208	€ 208	€ 208	€ 208	€ 208	€ 208	€ 208
Sonde Eau Chaude Sanitaire CTN10k, incl. câble 5m	1	AD212	100000030	B09	€ 67	€ 67	€ 67	€ 67	€ 67	€ 67	€ 67	€ 67	€ 67
Sonde plongeante température chaudière ou cascade CTN10k	1	AD250	100013305	B09	€ 66	€ 66	€ 66	€ 66	€ 66	€ 66	€ 66	€ 66	€ 66
Commande à distance filaire iSense PRO CDI4 (filaire).	2	AD258	100013478	B09	€ 505	€ 505	€ 505	€ 505	€ 505	€ 505	€ 505	€ 505	€ 505
<b>Prix total du système</b>				<b>€ 15.536</b>	<b>€ 15.536</b>	<b>€ 16.455</b>	<b>€ 16.455</b>	<b>€ 17.987</b>	<b>€ 17.987</b>	<b>€ 19.194</b>	<b>€ 21.603</b>	<b>€ 21.373</b>	
<b>optioneel</b>													
KIT APPOINT ELECTRIQUE 9 kW GSHP 05 à 15 kW	1	HZ20	7616680	B24	€ 1.415	€ 1.415	€ 1.415	€ 1.415	€ 1.415	€ 1.415	-	-	-
KIT APPOINT ELECTRIQUE 9 kW GSHP 19 - 27 kW	1	HZ19	7616643	B24	-	-	-	-	-	-	-	€ 1.495	€ 1.495
KIT ISOLATION MODE FROID	1	ER581	7620436	B24	€ 254	€ 254	€ 254	€ 254	€ 254	€ 254	€ 254	€ 254	€ 254
Kit détecteur de condensation (on/off)	1	HK27	100019114	B24	€ 351	€ 351	€ 351	€ 351	€ 351	€ 351	€ 351	€ 351	€ 351

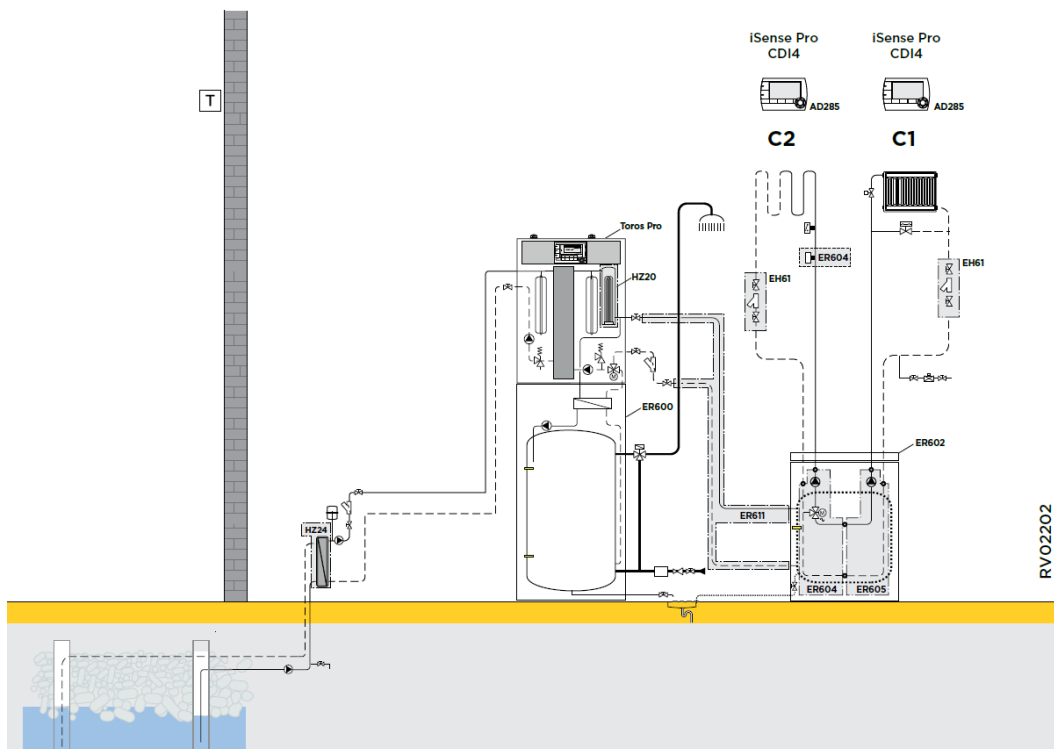

Toros Pro 5-9-12-15-19-27 water-water (2 circuits de chauffage (1 circuit mixte + 1 circuit direct) & ecs)												
RV02202												
	Collo	Article	PG	5 MR	5 TR	9 MR	9 TR	12 MR	12 TR	15 TR	19 TR	27 TR
Toros Pro 5 MR	1	7793342	B24	€ 9.046	-	-	-	-	-	-	-	-
Toros Pro 5 TR	1	7793364	B24	-	€ 9.046	-	-	-	-	-	-	-
Toros Pro 9 MR	1	7795702	B24	-	-	€ 9.965	-	-	-	-	-	-
Toros Pro 9 TR	1	7795706	B24	-	-	-	€ 9.965	-	-	-	-	-
Toros Pro 12 MR	1	7795707	B24	-	-	-	-	€ 11.497	-	-	-	-
Toros Pro 12 TR	1	7795828	B24	-	-	-	-	-	€ 11.497	-	-	-
Toros Pro 15 TR	1	7795832	B24	-	-	-	-	-	-	€ 12.417	-	-
Toros Pro 19 TR	1	7795837	B24	-	-	-	-	-	-	-	€ 13.030	-
Toros Pro 27 TR	1	7795845	B24	-	-	-	-	-	-	-	-	€ 13.797
COLIS BALLON TAMPON GSHP 200L	1	ER602	7607396	B24	€ 1.331	€ 1.331	€ 1.331	€ 1.331	€ 1.331	€ 1.331	€ 1.331	€ 1.331
BALLON 200 GHl	1	ER600	7613947	B24	€ 2.400	€ 2.400	€ 2.400	€ 2.400	€ 2.400	€ 2.400	€ 2.400	€ 2.400
VANNE INVERSION + SONDE ECS GSHP 19 - 27 kW	1	HZ17	7616429	B24	-	-	-	-	-	-	€ 469	€ 469
KIT DE LIAISON PAC-BALLON B200	1	ER611	7611489	B24	€ 417	€ 417	€ 417	€ 417	€ 417	€ 417	€ 417	€ 417
kW	1	HZ24	7618061	B24	€ 1.245	€ 1.245	€ 1.245	€ 1.245	-	-	-	-
kW	1	HZ26	7618063	B24	-	-	-	-	€ 1.495	€ 1.495	€ 1.495	-
kW	1	HZ28	7618065	B24	-	-	-	-	-	-	-	€ 1.994
Kit Wilo Para 25/1-8 pour GSHP 19	1	HZ63	7622062	B24	-	-	-	-	-	-	€ 997	-
KIT CABLAGE THERMOSTAT DE SECURITE PCBT	1	HZ29	7622431	B24	€ 69	€ 69	€ 69	€ 69	€ 69	€ 69	€ 69	€ 69
KIT CIRCUIT PLANCHER CHAUFFANT	1	ER604	7610411	B24	€ 914	€ 914	€ 914	€ 914	€ 914	€ 914	€ 914	€ 914
KIT CIRCUIT RADIATEUR	1	ER605	7610412	B24	€ 832	€ 832	€ 832	€ 832	€ 832	€ 832	€ 832	€ 832
Sonde Eau Chaude Sanitaire CTN10K, incl. câble 5m	2	AD212	100000030	B09	€ 134	€ 134	€ 134	€ 134	€ 134	€ 134	€ 134	€ 134
Sonde plongante temperature chaudiere ou cascade CTN10K	1	AD250	100013305	B09	€ 66	€ 66	€ 66	€ 66	€ 66	€ 66	€ 66	€ 66
Commande a distance filaire iSense PRO CDI4 (filaire).	2	AD258	100013478	B09	€ 505	€ 505	€ 505	€ 505	€ 505	€ 505	€ 505	€ 505
<b>Prix total du système</b>				<b>€ 16.959</b>	<b>€ 16.959</b>	<b>€ 17.878</b>	<b>€ 17.878</b>	<b>€ 19.659</b>	<b>€ 19.659</b>	<b>€ 20.579</b>	<b>€ 23.158</b>	<b>€ 22.928</b>
<b>optioneel</b>												
KIT APPOINT ELECTRIQUE 9 kW GSHP 05 à 15 kW	1	HZ20	7616680	B24	€ 1.415	€ 1.415	€ 1.415	€ 1.415	€ 1.415	€ 1.415	-	-
KIT APPOINT ELECTRIQUE 9 kW GSHP 19 - 27 kW	1	HZ19	7616643	B24	-	-	-	-	-	-	€ 1.495	€ 1.495
KIT ISOLATION MODE FROID	1	ER581	7620436	B24	€ 254	€ 254	€ 254	€ 254	€ 254	€ 254	€ 254	€ 254
Kit détecteur de condensation (on/off)	1	HK27	100019114	B24	€ 351	€ 351	€ 351	€ 351	€ 351	€ 351	€ 351	€ 351



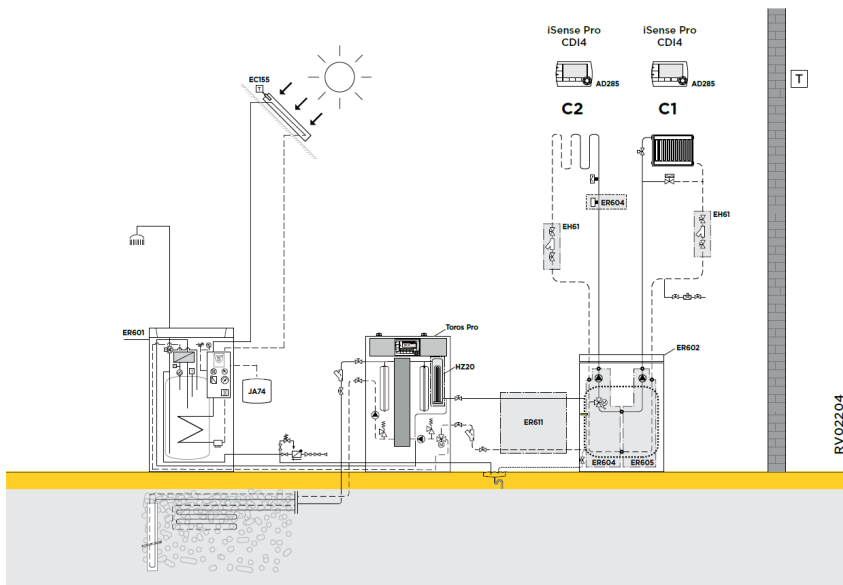

Torus Pro 5-9-12-15-19-27 captatie (2 circuits de chauffage (1 circuit mixte + 1 circuit direct) & ecs par un ballon solaire)												
RV02204												
	Collo	Article	PG	5 MR	5 TR	9 MR	9 TR	12 MR	12 TR	15 TR	19 TR	27 TR
Torus Pro 5 MR	1	7793342	B24	€ 9.046	-	-	-	-	-	-	-	-
Torus Pro 5 TR	1	7793364	B24	-	€ 9.046	-	-	-	-	-	-	-
Torus Pro 9 MR	1	7795702	B24	-	-	€ 9.965	-	-	-	-	-	-
Torus Pro 9 TR	1	7795706	B24	-	-	-	€ 9.965	-	-	-	-	-
Torus Pro 12 MR	1	7795707	B24	-	-	-	-	€ 11.497	-	-	-	-
Torus Pro 12 TR	1	7795828	B24	-	-	-	-	-	€ 11.497	-	-	-
Torus Pro 15 TR	1	7795832	B24	-	-	-	-	-	-	€ 12.417	-	-
Torus Pro 19 TR	1	7795837	B24	-	-	-	-	-	-	-	€ 13.030	-
Torus Pro 27 TR	1	7795845	B24	-	-	-	-	-	-	-	-	€ 13.797
Torus Pro 27 TR	1	7795845	B24	-	-	-	-	-	-	-	-	€ 13.797
COLIS BALLON TAMPON GSHP 200L	1	ER602	7607396	B24	€ 1.331	€ 1.331	€ 1.331	€ 1.331	€ 1.331	€ 1.331	€ 1.331	€ 1.331
BALLON 200 GSHP	1	ER601	7607389	B24	€ 2.719	€ 2.719	€ 2.719	€ 2.719	€ 2.719	€ 2.719	€ 2.719	€ 2.719
VANNE INVERSION + SONDE ECS GSHP 19 - 27 kW	1	HZ17	7616429	B24	-	-	-	-	-	-	€ 469	€ 469
Kit capteur Solaire 2x C250 V ST.	1		7626388	B08	€ 3.232	€ 3.232	€ 3.232	€ 3.232	€ 3.232	€ 3.232	€ 3.232	€ 3.232
Duo-Tube Cu 15 L= 10 m	1	EG106	89807000	B08	€ 759	€ 759	€ 759	€ 759	€ 759	€ 759	€ 759	€ 759
Kit vase d'expansion solaire (18 litres 10 bar)	1	JA74	7607001	B01	€ 260	€ 260	€ 260	€ 260	€ 260	€ 260	€ 260	€ 260
Sonde capteur Pt1000	1	EC155	100008011	B08	€ 96	€ 96	€ 96	€ 96	€ 96	€ 96	€ 96	€ 96
KIT DE LIAISON PAC-BALLON B200	1	ER611	7611489	B24	€ 417	€ 417	€ 417	€ 417	€ 417	€ 417	€ 417	€ 417
KIT CABLAGE THERMOSTAT DE SECURITE PCBT	1	HZ29	7622431	B24	€ 69	€ 69	€ 69	€ 69	€ 69	€ 69	€ 69	€ 69
KIT CIRCUIT PLANCHER CHAUFFANT	1	ER604	7610411	B24	€ 914	€ 914	€ 914	€ 914	€ 914	€ 914	€ 914	€ 914
KIT CIRCUIT RADIATEUR	1	ER605	7610412	B24	€ 832	€ 832	€ 832	€ 832	€ 832	€ 832	€ 832	€ 832
Filtre de protection 400um + vanne d'isolement	2	EH61	100004417	B24	€ 208	€ 208	€ 208	€ 208	€ 208	€ 208	€ 208	€ 208
Sonde Eau Chaude Sanitaire CTN10k, incl. câble 5m	2	AD212	100000030	B09	€ 134	€ 134	€ 134	€ 134	€ 134	€ 134	€ 134	€ 134
Sonde plongeante temperature chaudière ou cascade CTN10k	1	AD250	100013305	B09	€ 66	€ 66	€ 66	€ 66	€ 66	€ 66	€ 66	€ 66
Commande a distance maire iSense PRO CD14 (filaire).	2	AD258	100013478	B09	€ 505	€ 505	€ 505	€ 505	€ 505	€ 505	€ 505	€ 505
Kit Wilo Para 25/1-8 pour GSHP 19	1	HZ63	7622062	B24	-	-	-	-	-	-	€ 997	-
<b>Prix total du systeme</b>				<b>€ 20.588</b>	<b>€ 20.588</b>	<b>€ 21.507</b>	<b>€ 21.507</b>	<b>€ 23.039</b>	<b>€ 23.039</b>	<b>€ 23.959</b>	<b>€ 26.038</b>	<b>€ 39.605</b>
<b>optioneel</b>												
KIT APPOINT ELECTRIQUE 9 kW GSHP 05 à 15 kW	1	HZ20	7616680	B24	€ 1.415	€ 1.415	€ 1.415	€ 1.415	€ 1.415	€ 1.415	-	-
KIT APPOINT ELECTRIQUE 9 kW GSHP 19 - 27 kW	1	HZ19	7616643	B24	-	-	-	-	-	-	€ 1.495	€ 1.495
KIT ISOLATION MODE FROID	1	ER581	7620436	B24	€ 254	€ 254	€ 254	€ 254	€ 254	€ 254	€ 254	€ 254
Kit détecteur de condensation (on/off)	1	HK27	100019114	B24	€ 351	€ 351	€ 351	€ 351	€ 351	€ 351	€ 351	€ 351

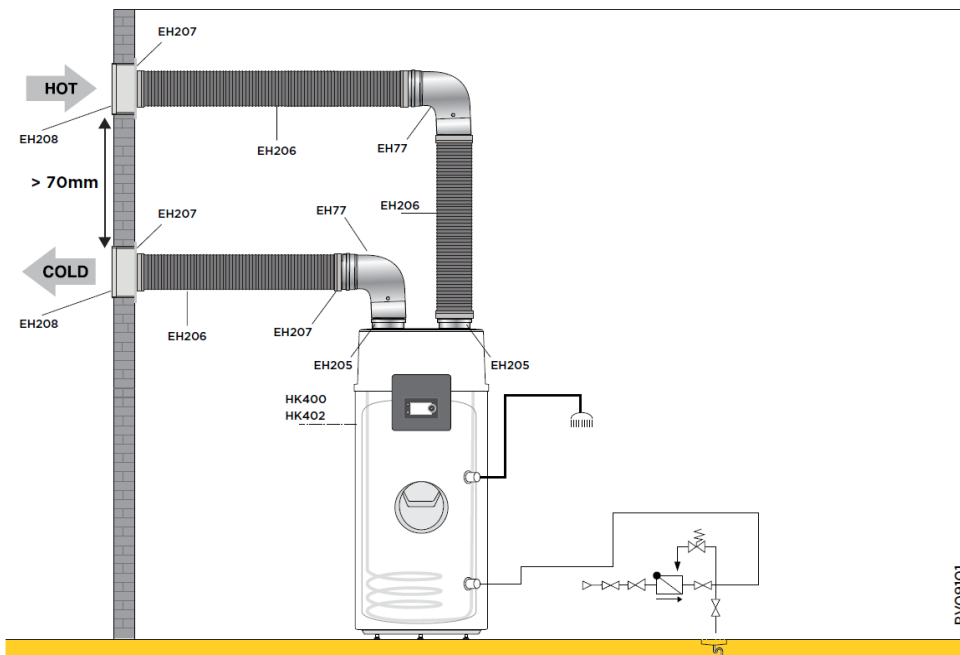

Azorra Ace 200 250						
RV09101						
		Collo	Article	PG	200	250
Azorra Ace 200	1		7785409	B06	€ 2.885	-
Azorra Ace 250	1		7785410	B06	-	€ 3.047
Jeu de 2 coudes 90° PE Ø 160 mm incl. 2 manchons	1	EH273	100019965	B06	€ 75	€ 75
Jeu de 2 conduits Lg= 1m PE Ø 160 mm incl. 2 manchons	2	EH272	100019964	B06	€ 179	€ 179
Jeu de 2 colliers de fixation Ø 160 mm	2	EH207	100017623	B06	€ 49	€ 49
<b>Prix total du système</b>					<b>€ 3.188</b>	<b>€ 3.350</b>

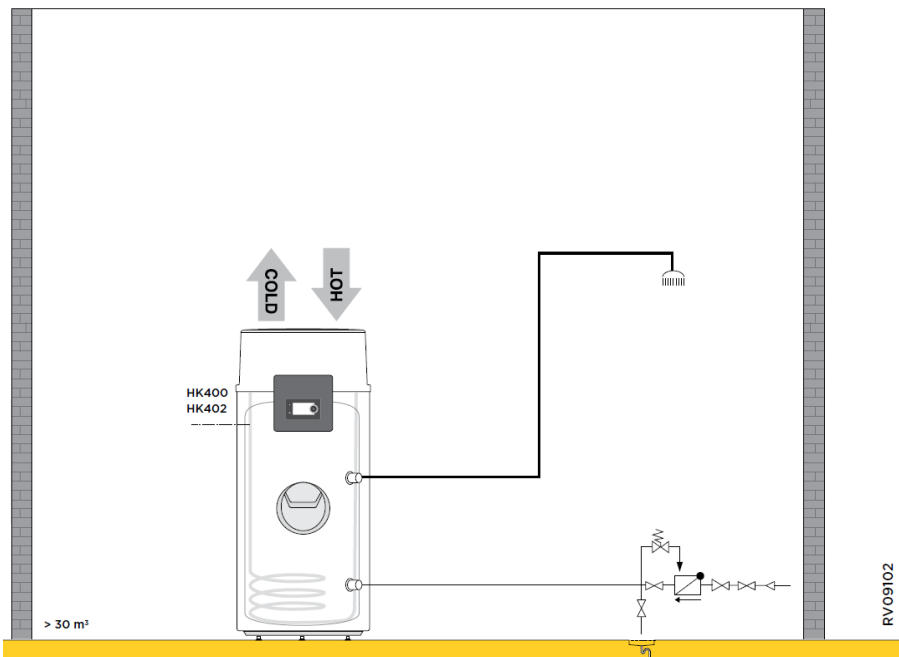

Azorra Ace 200 250						
RV09102						
		Collo	Article	PG	200	250
Azorra Ace 200	1		7785409		€ 2.885	-
Azorra Ace 250	1		7785410		-	€ 3.047
<b>Prix total du système</b>					<b>€ 2.885</b>	<b>€ 3.047</b>

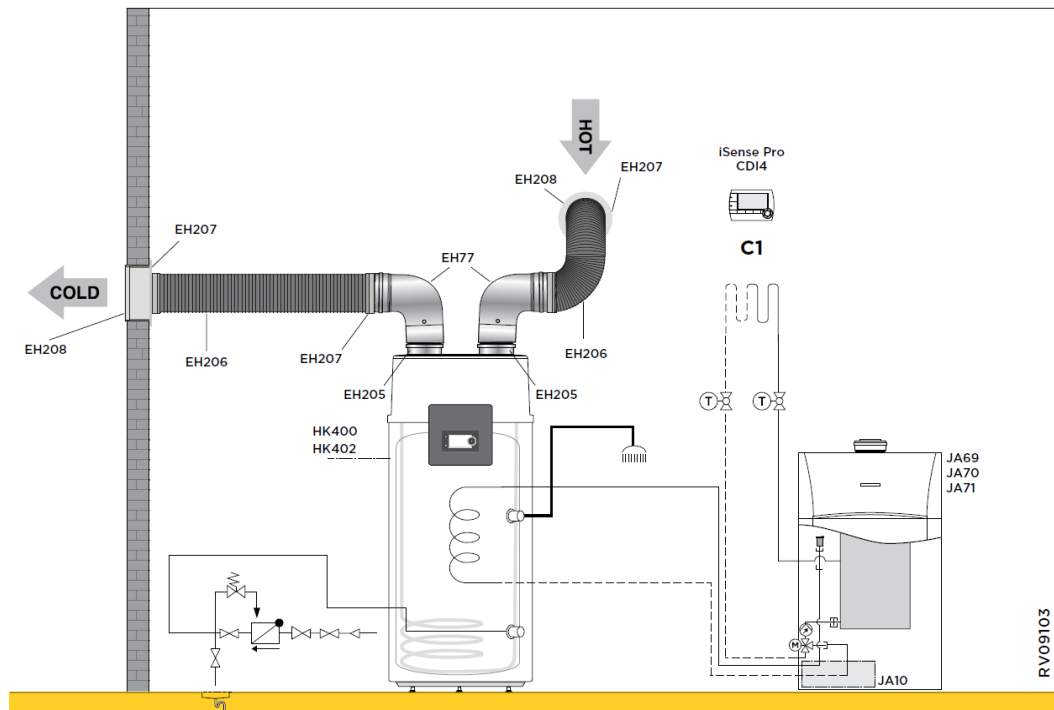

Azorra Ace 200 250 H						
RVO9103						
	Collo	Article	PG	200H	250H	
Azorra Ace 200H	1	7785411	B06	€ 2.973	-	
Azorra Ace 250H	1	7785412	B06	-	€ 3.138	
Jeu de 2 coudes 90° PE Ø 160 mm incl. 2 manchons	1	EH273 100019965	B06	€ 75	€ 75	
Gaine souple isolée Ø 160 mm Lg= 3 m	2	EH206 100017622	B06	€ 680	€ 680	
Jeu de 2 colliers de fixation Ø 160 mm	2	EH207 100017623	B06	€ 49	€ 49	
Remeha Calora TOWER Gas 15 Si	1	JA69 7604700	B02	€ 3.430	€ 3.430	
Kit tuyauterie entre CTG et ballon sanitaire externe	1	JA10 100017393	B02	€ 108	€ 108	
Commande à distance filaire iSense PRO CDI4 (filaire).	1	AD258 100013478	B09	€ 252	€ 252	
<b>Prix total du système</b>				<b>€ 7.567</b>	<b>€ 7.732</b>	

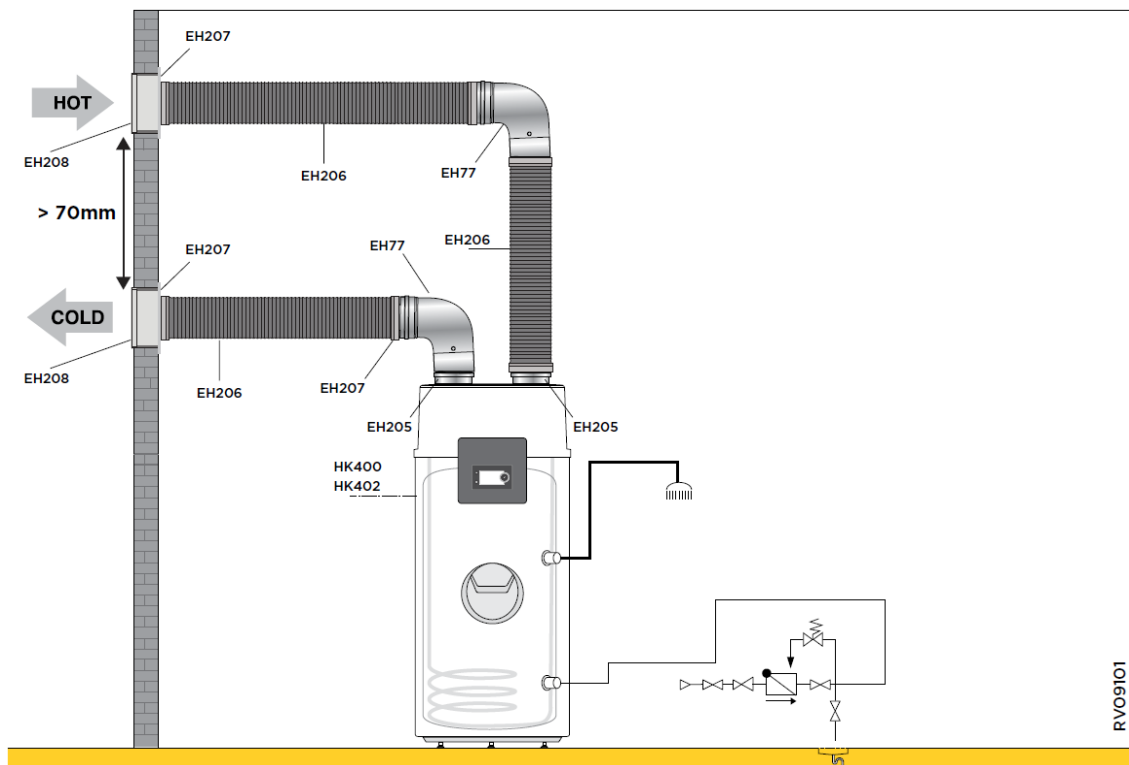

Azorra Ace 200 - 250 (avec prise murale flexible)						
RV09101						
		Collo	Article	PG	200	250
Azorra Ace 200	1		7785409	B06	€ 2.885	-
Azorra Ace 250	1		7785410	B06	-	€ 3.047
Jeu de 2 coudes 90° PE Ø 160 mm incl. 2 manchons	2	EH273	100019965	B06	€ 150	€ 150
Gaine souple isolée Ø 160 mm Lg= 3 m	3	EH206	100017622	B06	€ 1.020	€ 1.020
Jeu de 2 colliers de fixation Ø 160 mm	3	EH207	100017623	B06	€ 74	€ 74
<b>Prix total du système</b>					<b>€ 4.128</b>	<b>€ 4.290</b>
<b>Si par le toit :</b>						
Terminal vertical noir Ø 160 mm	1	EH275	100019967	B06	€ 293	€ 293
Solin d'étanchéité pour toit plat pour terminal Ø 160 mm	1	EH276	100019968	B06	€ 64	€ 64
Solin d'étanchéité pour toit en pente 25 à 45° pour terminal Ø 160 mm	1	EH277	100019969	B06	€ 240	€ 240

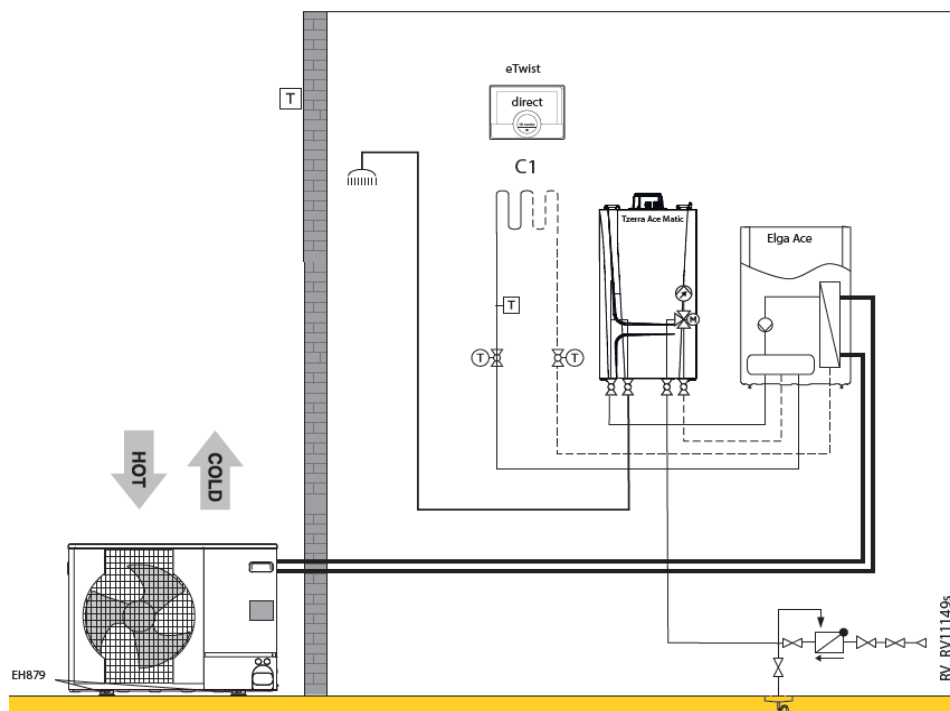

Elga Ace H 4-6 + Tzerra Ace Matic 28c - 35c (1 circuit direct & ecs)						
RV11149s						
		Collo	Article	PG	4 EM	6 EM
Module intérieur Elga Ace H 4KW	1	HK86	7741497	B24	€ 3.040	-
Module extérieur AWHPT 4MR	1	HK78	7735613	B24	€ 1.219	-
Module intérieur Elga Ace H 6KW	1	HK87	7741499	B24	-	€ 3.130
Module extérieur AWHPT 6MR	1	HK79	7735614	B24	-	€ 2.567
Support au sol caoutchouc 600 mm	1	EH879	7694974	B24	€ 200	€ 200
EZ Clean PRO 4/4" Pot de décantation magnétique. Raccord. 4/4"	1		7675368	B27	€ 206	€ 206
Remeha eTwist	1		7674557	B28	€ 297	€ 297
<b>Prix total du système</b>					<b>€ 4.962</b>	<b>€ 6.400</b>
<b>avec une Tzerra Ace Matic</b>						
TZERRA ACE-MATIC 28C -BE-	1		7826400	B01	€ 2.199	€ 2.199
TZERRA ACE-MATIC 35C -BE-	1		7825250	B01	€ 2.499	€ 2.499
Kit de raccordement hydraulique avec kit de remplissage Pour chaudières Avanta Ace 28c et 35c	1		7783162	B01	€ 267	€ 267
<b>Optionnel :</b>						
Kit isolation pour mode climatisation	1	EH859	7677244	B01	€ 331	€ 331
Kit détecteur de condensation (on/off)	1	HK27	100019114	B24	€ 351	€ 351
Ballon tampon 50 litres	1		7738249	B24	€ 673	€ 673
Ballon tampon 25 litres	1		7738247	B24	€ 562	€ 562

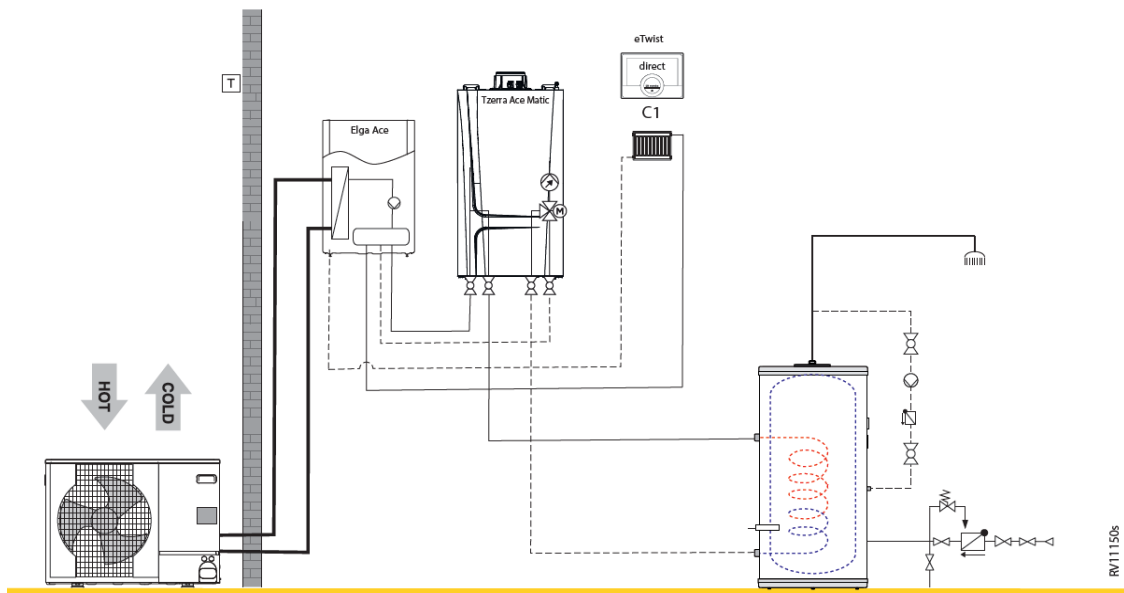

Elga Ace H 4-6 + Tzerra Ace Matic solo 25 s (1 circuit direct & ecs)						
RV11150s						
		Collo	Article	PG	4 EM	6 EM
Module intérieur Elga Ace H 4KW	1	HK86	7741497	B24	€ 3.040	-
Module extérieur AWHPT 4MR	1	HK78	7735613	B24	€ 1.219	-
Module intérieur Elga Ace H 6KW	1	HK87	7741499	B24	-	€ 3.130
Module extérieur AWHPT 6MR	1	HK79	7735614	B24	-	€ 2.567
Support au sol caoutchouc 600 mm	1	EH879	7694974	B24	€ 200	€ 200
EZ Clean PRO 4/4" Pot de décantation magnétique. Raccord. 4/4"	1		7675368	B27	€ 206	€ 206
Remeha eTwist	1		7674557	B28	€ 297	€ 297
<b>avec une Tzerra Ace Matic solo</b>						
TZERRA ACE-MATIC 25S -BE-	1		7825254	B01	€ 1.999	€ 1.999
Kit de raccordement hydraulique pour solo	1		7828127	B01	€ 210	€ 210
<b>Prix total du système</b>					<b>€ 7.171</b>	<b>€ 8.609</b>
<b>avec un boiler</b>						
Sonde Eau Chaude Sanitaire CTN10k, incl. câble 5m	1	AD212	100000030	B09	€ 67	€ 67
Remeha Aqua pro 100	1		98617	B07	€ 1.432	€ 1.432
Remeha Aqua pro 150	1		98618	B07	€ 1.576	€ 1.576
Remeha Aqua pro 200	1		98619	B07	€ 1.767	€ 1.767
Remeha BP 150	1	EC630	100019210	B07	€ 1.686	€ 1.686
Remeha BP 200	1	EC631	100019211	B07	€ 1.903	€ 1.903
<b>Optionnel :</b>						
Kit isolation pour mode climatisation	1	EH859	7677244	B01	€ 331	€ 331
Kit détecteur de condensation (on/off)	1	HK27	100019114	B24	€ 351	€ 351
Ballon tampon 50 litres	1		7738249	B24	€ 673	€ 673
Ballon tampon 25 litres	1		7738247	B24	€ 562	€ 562

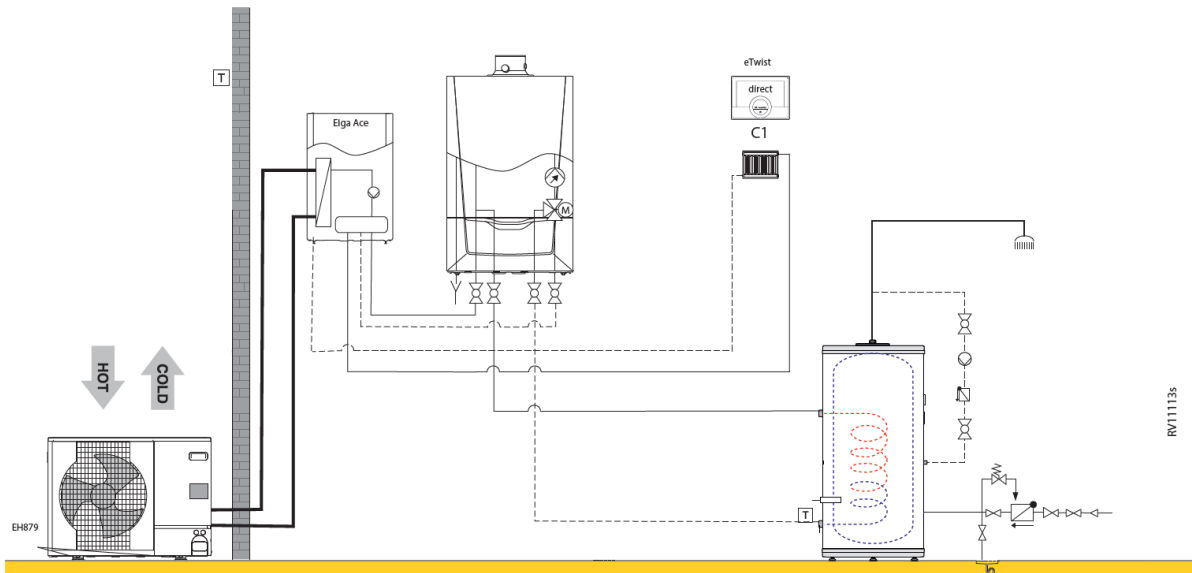

Elga Ace H 4-6 + Calenta Ace solo 15-25-35 s (1 circuit direct & ecs)						
RV1113s						
		Collo	Article	PG	4 EM	6 EM
Module intérieur Elga Ace H 4KW	1	HK86	7741497	B24	€ 3.040	-
Module extérieur AWHPT 4MR	1	HK78	7735613	B24	€ 1.219	-
Module intérieur Elga Ace H 6KW	1	HK87	7741499	B24	-	€ 3.130
Module extérieur AWHPT 6MR	1	HK79	7735614	B24	-	€ 2.567
Support au sol caoutchouc 600 mm	1	EH879	7694974	B24	€ 200	€ 200
EZ Clean PRO 4/4" Pot de décantation magnétique. Raccord. 4/4"	1		7675368	B27	€ 206	€ 206
Remeha eTwist	1		7674557	B28	€ 297	€ 297
Sonde Eau Chaude Sanitaire CTN10k, incl. câble 5m	1	AD212	100000030	B09	€ 67	€ 67
<b>Prix total du système</b>					<b>€ 5.029</b>	<b>€ 6.467</b>
<b>avec une Calenta Ace</b>						
Remeha Calenta Ace 15s incl. dossier complet	1		7673201	B01	€ 3.321	€ 3.321
Remeha Calenta Ace 25s incl. dossier complet	1		7673202	B01	€ 3.460	€ 3.460
Remeha Calenta Ace 35s incl. dossier complet	1		7673203	B01	€ 3.595	€ 3.595
<b>avec un boiler</b>						
Remeha Aqua pro 100	1		98617	B07	€ 1.432	€ 1.432
Remeha Aqua pro 150	1		98618	B07	€ 1.576	€ 1.576
Remeha Aqua pro 200	1		98619	B07	€ 1.767	€ 1.767
Remeha BP 150	1	EC630	100019210	B07	€ 1.686	€ 1.686
Remeha BP 200	1	EC631	100019211	B07	€ 1.903	€ 1.903
<b>Optionnel :</b>						
Kit isolation pour mode climatisation	1	EH859	7677244	B01	€ 331	€ 331
Kit détecteur de condensation (on/off)	1	HK27	100019114	B24	€ 351	€ 351
Ballon tampon 50 litres	1		7738249	B24	€ 673	€ 673
Ballon tampon 25 litres	1		7738247	B24	€ 562	€ 562



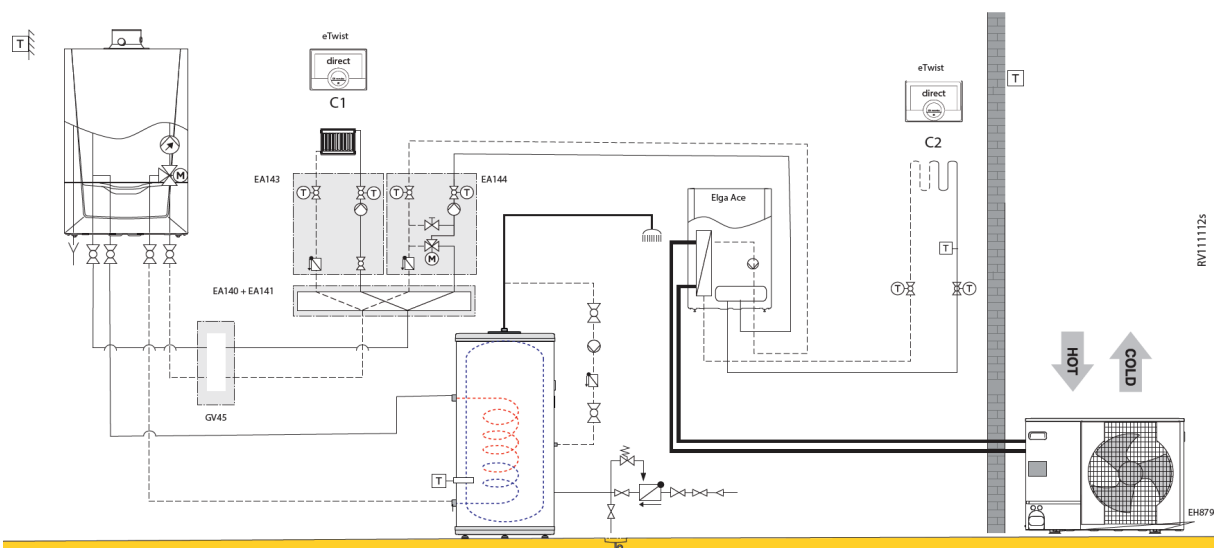

**Elga Ace H 4-6 + Calenta Ace solo 15-25-35 s (2 circuits de chauffage (1 circuit direct via Calenta Ace, 1 circuit direct via Elga Ace) & ecs)**

RV11112s						
		Collo	Article	PG	4 EM	6 EM
Module intérieur Elga Ace H 4KW	1	HK86	7741497	B24	€ 3.040	-
Module extérieur AWHPT 4MR	1	HK78	7735613	B24	€ 1.219	-
Module intérieur Elga Ace H 6KW	1	HK87	7741499	B24	-	€ 3.130
Module extérieur AWHPT 6MR	1	HK79	7735614	B24	-	€ 2.567
Support au sol caoutchouc 600 mm	1	EH879	7694974	B24	€ 200	€ 200
EZ Clean PRO 4/4" Pot de décantation magnétique. Raccord. 4/4"	1		7675368	B27	€ 206	€ 206
Remeha eTwist	2		7674557	B28	€ 594	€ 594
Sonde de départ pour circuit avec vanne mélangeuse.	1	AD199	88017017	B09	€ 98	€ 98
Sonde plongeante température chaudière ou cascade CTN10k	1	AD250	100013305	B09	€ 66	€ 66
Bouteille casse-pression jusqu'à 3,0 m³/h (45-65kW).	1	GV45	100019346	B02	€ 638	€ 638
Collecteur 2/3 circuits de chauffage	1	EA140	100020164	B10	€ 412	€ 412
Console murale pour collecteur EA140.	1	EA141	100020165	B10	€ 44	€ 44
Module hydraulique pour circuit direct DN25	1	EA143	100020167	B10	€ 839	€ 839
Module hydraulique pour circuit mélangé DN25	1	EA144	100020168	B10	€ 1.101	€ 1.101
Sonde Eau Chaude Sanitaire CTN10k, incl. câble 5m	1	AD212	100000030	B09	€ 67	€ 67
<b>Prix total du système</b>					<b>€ 8.524</b>	<b>€ 9.962</b>
<b>avec une Calenta Ace</b>						
Remeha Calenta Ace 15s incl. dossier complet	1		7673201	B01	€ 3.321	€ 3.321
Remeha Calenta Ace 25s incl. dossier complet	1		7673202	B01	€ 3.460	€ 3.460
Remeha Calenta Ace 35s incl. dossier complet	1		7673203	B01	€ 3.595	€ 3.595
<b>avec un boiler</b>						
Remeha BP 150	1	EC630	100019210	B07	€ 1.686	€ 1.686
Remeha BP 200	1	EC631	100019211	B07	€ 1.903	€ 1.903
<b>Optionnel :</b>						
Kit isolation pour mode climatisation	1	EH859	7677244	B01	€ 331	€ 331
Kit détecteur de condensation (on/off)	1	HK27	100019114	B24	€ 351	€ 351
Ballon tampon 50 litres	1		7738249	B24	€ 673	€ 673
Ballon tampon 25 litres	1		7738247	B24	€ 562	€ 562

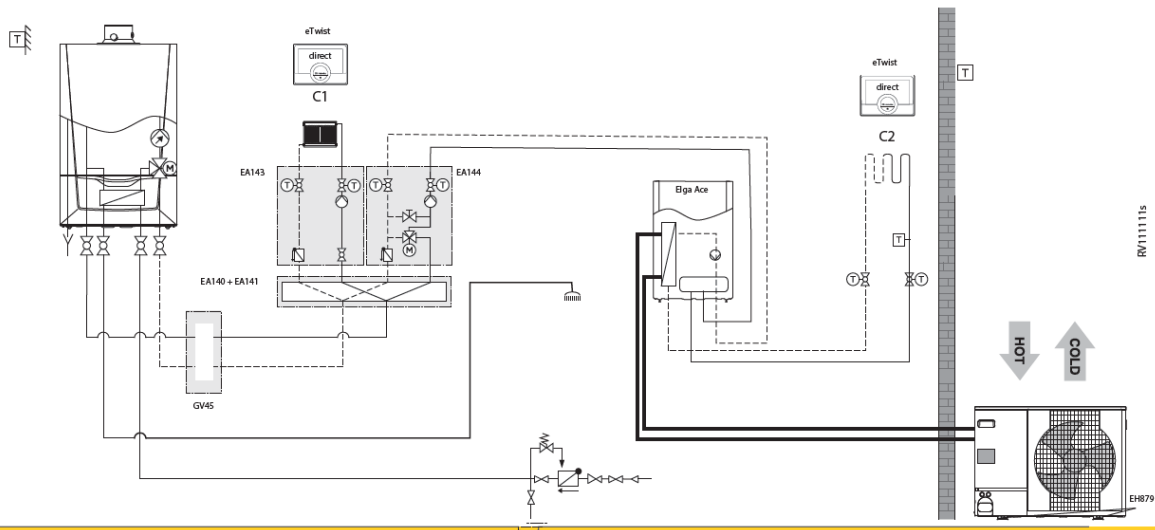

Elga Ace 4-6 + Calenta Ace combi 28-40 c (2 circuits de chauffage (1 circuit direct via Calenta Ace, 1 circuit direct via Elga Ace) & ecs)						
RV11111s						
		Collo	Article	PG	4 EM	6 EM
Module intérieur Elga Ace H 4KW	1	HK86	7741497	B24	€ 3.040	-
Module extérieur AWHPT 4MR	1	HK78	7735613	B24	€ 1.219	-
Module intérieur Elga Ace H 6KW	1	HK87	7741499	B24	-	€ 3.130
Module extérieur AWHPT 6MR	1	HK79	7735614	B24	-	€ 2.567
Support au sol caoutchouc 600 mm	1	EH879	7694974	B24	€ 200	€ 200
EZ Clean PRO 4/4" Pot de décantation magnétique. Raccord. 4/4"	1		7675368	B27	€ 206	€ 206
Remeha eTwist	2		7674557	B28	€ 594	€ 594
Sonde de départ pour circuit avec vanne mélangeuse.	1	AD199	88017017	B09	€ 98	€ 98
Sonde plongeante température chaudière ou cascade CTN10k	1	AD250	100013305	B09	€ 66	€ 66
Bouteille casse-pression jusqu'à 3,0 m³/h (45-65kW).	1	GV45	100019346	B02	€ 638	€ 638
Collecteur 2/3 circuits de chauffage	1	EA140	100020164	B10	€ 412	€ 412
Console murale pour collecteur EA140.	1	EA141	100020165	B10	€ 44	€ 44
Module hydraulique pour circuit direct DN25	1	EA143	100020167	B10	€ 839	€ 839
Module hydraulique pour circuit mélangé DN25	1	EA144	100020168	B10	€ 1.101	€ 1.101
<b>avec une Calenta Ace</b>						
Remeha Calenta Ace 28c incl. dossier complet	1		7673204	B01	€ 3.528	-
Remeha Calenta Ace 40c incl. dossier complet	1		7673206	B01	-	€ 3.806
<b>Prix total du système</b>					<b>€ 11.985</b>	<b>€ 13.701</b>
<b>Optionnel :</b>						
Kit isolation pour mode climatisation	1	EH859	7677244	B01	€ 331	€ 331
Kit détecteur de condensation (on/off)	1	HK27	100019114	B24	€ 351	€ 351
Ballon tampon 50 litres	1	0	7738249	B24	€ 673	€ 673
Ballon tampon 25 litres	1	0	7738247	B24	€ 562	€ 562

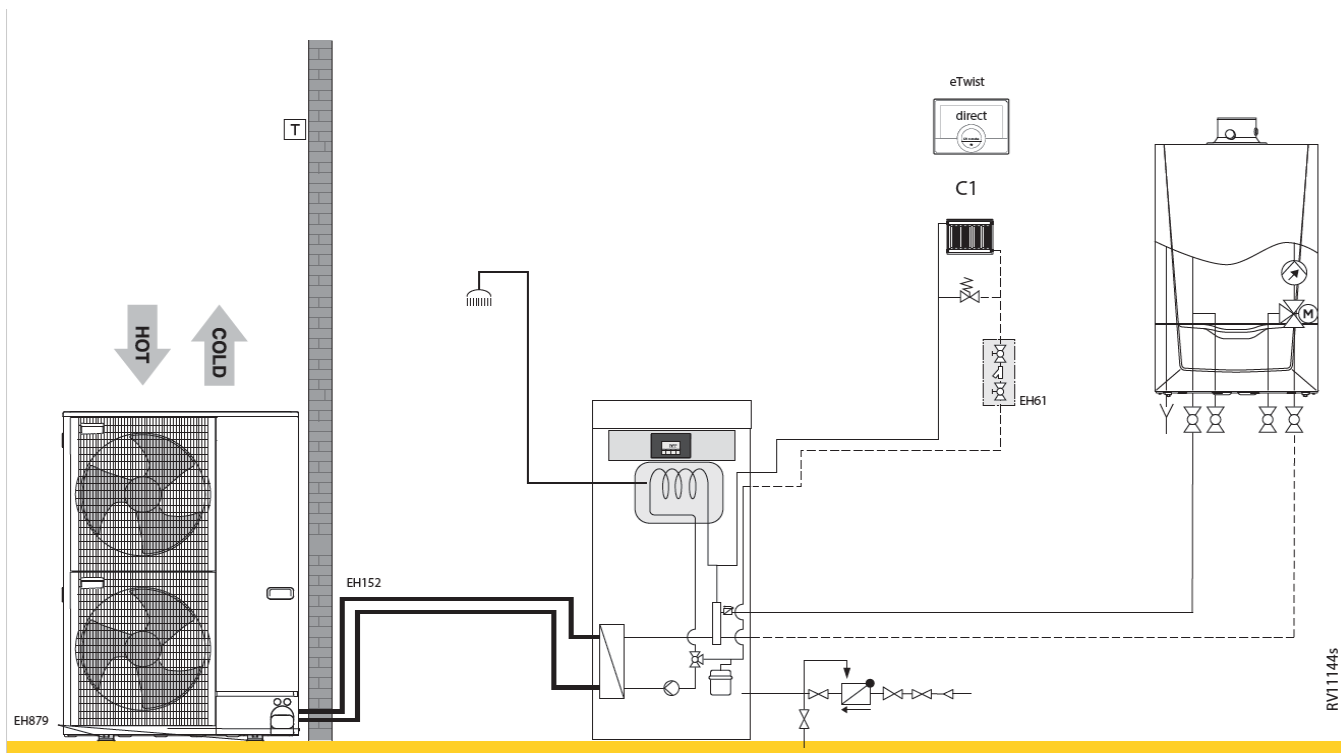

**Eria Tower E 11-16 + Calenta Ace 15s - 25s - 35s (1 circuit direct & ecs)**

RV11144s							
	Collo	Article	PG	11 EM	11 ET	16 EM	16 ET
<b>Eria Tower H 11 kW - mono</b>							
Module intérieur WPR-2/H V200 11-16	1	EH836 7680998	B24	€ 6.674	-	-	-
Module extérieur AWHP 11 MR-2R1.UK	1	EH382 7609927	B24	€ 5.287	-	-	-
<b>Eria Tower H 11 kW - tri</b>							
Module intérieur WPR-2/H V200 11-16	1	EH836 7680998	B24	-	€ 6.674	-	-
Module extérieur AWHP 11 TR-2R1.UK	1	EH383 7609928	B24	-	€ 5.636	-	-
<b>Eria Tower H 16 kW - mono</b>							
Module intérieur WPR-2/H V200 11-16	1	EH836 7680998	B24	-	-	€ 6.674	-
Module extérieur AWHP 16 MR-2R1.UK	1	EH384 7609929	B24	-	-	€ 6.451	-
<b>Eria Tower H 16 kW - tri</b>							
Module intérieur WPR-2/H V200 11-16	1	EH836 7680998	B24	-	-	-	€ 6.674
Module extérieur AWHP 16 TR-2R1.UK	1	EH385 7609930	B24	-	-	-	€ 6.879
Support au sol caoutchouc 600 mm	1	EH879 7694974	B24	€ 200	€ 200	€ 200	€ 200
Conduits frigorifiques avec isolation (5/8" - 3/8")Longeur: 10 m	1	EH115 100012536	B24	€ 609	€ 609	€ 609	€ 609
Filtre de protection 400um + vanne d'isolement	1	EH61 100004417	B24	€ 104	€ 104	€ 104	€ 104
Remeha eTwist	1	7674557	B28	€ 297	€ 297	€ 297	€ 297
Kit cablage plancher chauffant	1	HA255 7624902	B24	€ 61	€ 61	€ 61	€ 61
<b>Prix total du système</b>				<b>€ 13.232</b>	<b>€ 13.581</b>	<b>€ 14.396</b>	<b>€ 14.824</b>
<b>avec une Calenta Ace</b>							
Remeha Calenta Ace 15s incl. dossier complet	1	7673201	B01	€ 3.321	€ 3.321	€ 3.321	€ 3.321
Remeha Calenta Ace 25s incl. dossier complet	1	7673202	B01	€ 3.460	€ 3.460	€ 3.460	€ 3.460
Remeha Calenta Ace 35s incl. dossier complet	1	7673203	B01	€ 3.595	€ 3.595	€ 3.595	€ 3.595
<b>Optionnel :</b>							
Kit silencieux module extérieur (réduction +/-3 dB)	1	EH572 7636899	B24	€ 99	€ 99	€ 99	€ 99
Conduits frigorifiques avec isolation (5/8" - 3/8")Longeur: 5m	1	EH114 100012535	B24	€ 331	€ 331	€ 331	€ 331
Conduits frigorifiques avec isolation (5/8" - 3/8")Longeur: 20 m	1	EH116 100012537	B24	€ 946	€ 946	€ 946	€ 946
Kit isolation pour mode climatisation	1	EH859 7677244	B01	€ 331	€ 331	€ 331	€ 331

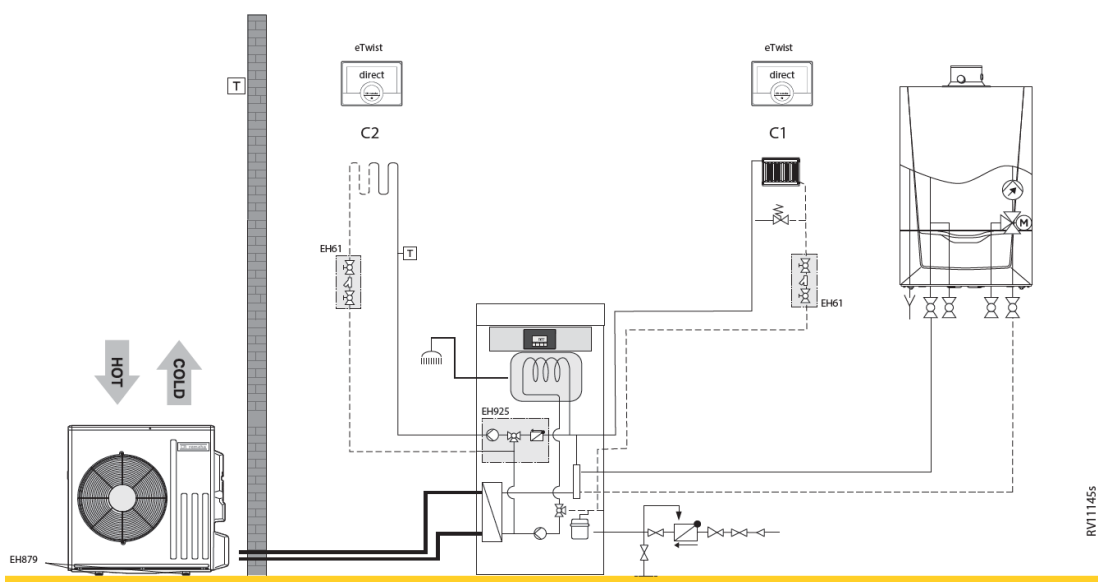

Eria Tower E 11-16 + Calenta Ace 15s - 25s - 35s (2 circuits de chauffage (1 circuit direct, 1 circuit mixte) & ecs)							
RV11145s							
	Collo	Article	PG	11 EM	11 ET	16 EM	16 ET
Eria Tower H 11 kW - mono							
Module intérieur WPR-2/H V200 11-16	1	EH836	7680998	B24	€ 6.674	-	-
Module extérieur AWHP 11 MR-2R1.UK	1	EH382	7609927	B24	€ 5.287	-	-
Eria Tower H 11 kW - tri							
Module intérieur WPR-2/H V200 11-16	1	EH836	7680998	B24	-	€ 6.674	-
Module extérieur AWHP 11 TR-2R1.UK	1	EH383	7609928	B24	-	€ 5.636	-
Eria Tower H 16 kW - mono							
Module intérieur WPR-2/H V200 11-16	1	EH836	7680998	B24	-	-	€ 6.674
Module extérieur AWHP 16 MR-2R1.UK	1	EH384	7609929	B24	-	-	€ 6.451
Eria Tower H 16 kW - tri							
Module intérieur WPR-2/H V200 11-16	1	EH836	7680998	B24	-	-	€ 6.674
Module extérieur AWHP 16 TR-2R1.UK	1	EH385	7609930	B24	-	-	€ 6.879
Support au sol caoutchouc 600 mm	1	EH879	7694974	B24	€ 200	€ 200	€ 200
Conduits frigorifiques avec isolation (5/8" - 3/8")Longeur: 10 m	1	EH115	100012536	B24	€ 609	€ 609	€ 609
Filtre de protection 400um + vanne d'isolement	2	EH61	100004417	B24	€ 208	€ 208	€ 208
Remeha eTwist	2		7674557	B28	€ 594	€ 594	€ 594
Kit cablage plancher chauffant	2	HA255	7624902	B24	€ 123	€ 123	€ 123
Kit circuit mélangé pour module WPR V200 (EH554-EH557)	1	EH925	7718394	B24	€ 922	€ 922	€ 922
Kit de régulation 2 circuits	1	EH862	7689751	B13	€ 315	€ 315	€ 315
<b>Prix total du système</b>					<b>€ 14.931</b>	<b>€ 15.280</b>	<b>€ 16.095</b>
<b>avec une Calenta Ace</b>							
Remeha Calenta Ace 15s incl. dossieret complet	1		7673201	B01	€ 3.321	€ 3.321	€ 3.321
Remeha Calenta Ace 25s incl. dossieret complet	1		7673202	B01	€ 3.460	€ 3.460	€ 3.460
Remeha Calenta Ace 35s incl. dossieret complet	1		7673203	B01	€ 3.595	€ 3.595	€ 3.595
<b>Optionnel :</b>							
Kit silencieux module extérieur (réduction +/-3 dB)	1	EH572	7636899	B24	€ 99	€ 99	€ 99
Conduits frigorifiques avec isolation (5/8" - 3/8")Longeur: 5m	1	EH114	100012535	B24	€ 331	€ 331	€ 331
Conduits frigorifiques avec isolation (5/8" - 3/8")Longeur: 20 m	1	EH116	100012537	B24	€ 946	€ 946	€ 946
Kit isolation pour mode climatisation	1	EH859	7677244	B01	€ 331	€ 331	€ 331

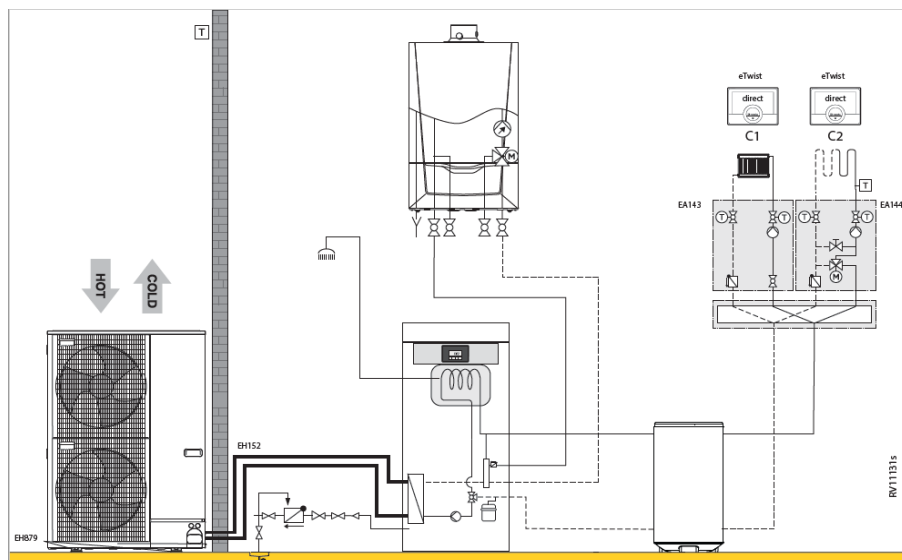

Eria Tower E 11-16 + Calenta Ace 15s - 25s - 35s (2 verwarmingskringen via buffervat 150l (1 circuit direct, 1 mengkring) & ecs)								
RV1131s								
	Collo	Article	PG	11 EM	11 ET	16 EM	16 ET	
Eria Tower H 11 kW - mono								
Module intérieur WPR-2/H V200 11-16	1	EH836 7680998	B24	€ 6.674	-	-	-	
Module extérieur AWHP 11 MR-2R1.UK	1	EH382 7609927	B24	€ 5.287	-	-	-	
Eria Tower H 11 kW - tri								
Module intérieur WPR-2/H V200 11-16	1	EH836 7680998	B24	-	€ 6.674	-	-	
Module extérieur AWHP 11 TR-2R1.UK	1	EH383 7609928	B24	-	€ 5.636	-	-	
Eria Tower H 16 kW - mono								
Module intérieur WPR-2/H V200 11-16	1	EH836 7680998	B24	-	-	€ 6.674	-	
Module extérieur AWHP 16 MR-2R1.UK	1	EH384 7609929	B24	-	-	€ 6.451	-	
Eria Tower H 16 kW - tri								
Module intérieur WPR-2/H V200 11-16	1	EH836 7680998	B24	-	-	-	€ 6.674	
Module extérieur AWHP 16 TR-2R1.UK	1	EH385 7609930	B24	-	-	-	€ 6.879	
Conduits frigorifiques avec isolation (5/8" - 3/8")Longeur: 10 m	1	EH115 100012536	B24	€ 609	€ 609	€ 609	€ 609	
Filtre de protection 400um + vanne d'isolement	1	EH61 100004417	B24	€ 104	€ 104	€ 104	€ 104	
Remeha eTwist	2	7674557	B28	€ 594	€ 594	€ 594	€ 594	
Kit de régulation 2 circuits	1	EH862 7689751	B13	€ 315	€ 315	€ 315	€ 315	
Sonde de départ pour circuit avec vanne mélangeuse.	1	AD199 88017017	B09	€ 98	€ 98	€ 98	€ 98	
Ballon tampon B 150 T	1	EH60 100004415	B24	€ 814	€ 814	€ 814	€ 814	
Sonde plongeante température chaudière ou cascade CTN10k	1	AD250 100013305	B09	€ 66	€ 66	€ 66	€ 66	
Collecteur 2/3 circuits de chauffage	1	EA140 100020164	B10	€ 412	€ 412	€ 412	€ 412	
Console murale pour collecteur EA140.	1	EA141 100020165	B10	€ 44	€ 44	€ 44	€ 44	
Module hydraulique pour circuit direct DN25	1	EA143 100020167	B10	€ 839	€ 839	€ 839	€ 839	
Module hydraulique pour circuit mélangé DN25	1	EA144 100020168	B10	€ 1.101	€ 1.101	€ 1.101	€ 1.101	
<b>Prix total du système</b>				<b>€ 16.957</b>	<b>€ 17.306</b>	<b>€ 18.121</b>	<b>€ 18.549</b>	
<b>avec une Calenta Ace</b>								
Remeha Calenta Ace 15s incl. dossieret complet	1	7673201	B01	€ 3.321	€ 3.321	€ 3.321	€ 3.321	
Remeha Calenta Ace 25s incl. dossieret complet	1	7673202	B01	€ 3.460	€ 3.460	€ 3.460	€ 3.460	
Remeha Calenta Ace 35s incl. dossieret complet	1	7673203	B01	€ 3.595	€ 3.595	€ 3.595	€ 3.595	
<b>Optionnel :</b>								
Kit silencieux module extérieur (réduction +/-3 dB)	1	EH572 7636899	B24	€ 99	€ 99	€ 99	€ 99	
Conduits frigorifiques avec isolation (5/8" - 3/8")Longeur: 5m	1	EH114 100012535	B24	€ 331	€ 331	€ 331	€ 331	
Conduits frigorifiques avec isolation (5/8" - 3/8")Longeur: 20 m	1	EH116 100012537	B24	€ 946	€ 946	€ 946	€ 946	
Kit isolation pour mode climatisation	1	EH859 7677244	B01	€ 331	€ 331	€ 331	€ 331	

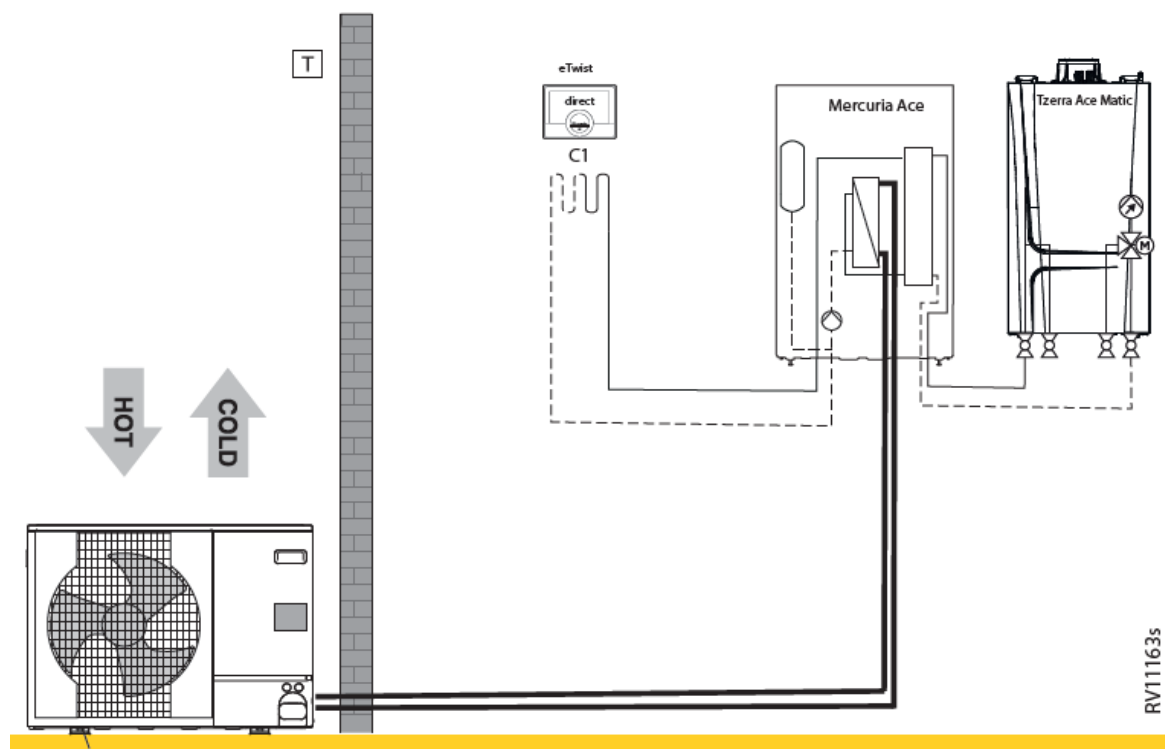

Mercuria Ace H 4,5-6-8 kW + Tzerra Ace Matic 25s (1 circuit direct)							
RV11163s							
		Collo	Article	PG	4,5 EM	6 EM	8 EM
Mercuria Ace Split H 4,5 - 8 kW, module intérieur hybride R32	1	HK436	7791253	B24	€ 4.957	€ 4.957	€ 4.957
AWHPR 4 MR module extérieur	1	HK80	7736361	B24	€ 3.020	-	-
AWHPR 6 MR module extérieur	1	HK81	7736362	B24	-	€ 3.528	-
AWHPR 8 MR module extérieur	1	HK82	7736363	B24	-	-	€ 4.617
Support au sol caoutchouc 600 mm	1	EH879	7694974	B24	€ 200	€ 200	€ 200
Conduits frigorifiques avec isolation (1/2" - 1/4")Longeur: 10 m	1	EH142	100015476	B24	€ 351	€ 351	€ 351
Remeha eTwist	1		7674557	B28	€ 297	€ 297	€ 297
<b>Prix total du système</b>					<b>€ 8.825</b>	<b>€ 9.333</b>	<b>€ 10.422</b>
<b>avec une Tzerra Ace Matic</b>							
TZERRA ACE-MATIC 25S -BE-	1		7825254	B01	€ 1.999	€ 1.999	€ 1.999
Kit de raccordement hydraulique pour solo	1		7828127	B01	€ 210	€ 210	€ 210
<b>Prix total du système</b>					<b>€ 11.034</b>	<b>€ 11.542</b>	<b>€ 12.631</b>
<b>Optionnel:</b>							
Kit détecteur de condensation (on/off)	1	HK27	100019114	B24	€ 351	€ 351	€ 351
Ballon tampon 25 litres	1		7738247	B24	€ 562	€ 562	€ 562
Ballon tampon 50 litres	1		7738249	B24	€ 673	€ 673	€ 673
Ballon tampon 80 L	1	EH85	100008841	B24	€ 708	€ 708	€ 708
Ballon tampon B 150 T	1	EH60	100004415	B24	€ 814	€ 814	€ 814

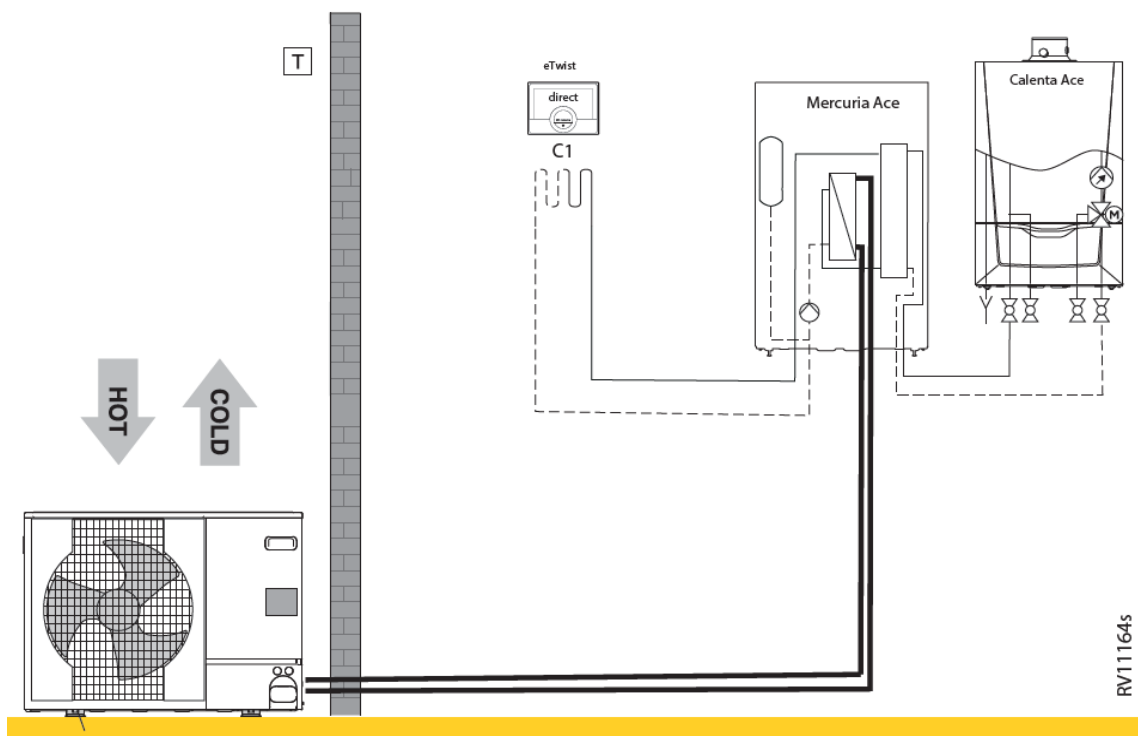

Mercuria Ace H 4,5-6-8 kW + Calenta Ace 15s, 25s, 35s (1 circuit direct)							
RV11164s							
		Collo	Article	PG	4,5 EM	6 EM	8 EM
Mercuria Ace Split H 4,5 - 8 kW, module intérieur hybride R32	1	HK436	7791253	B24	€ 4.957	€ 4.957	€ 4.957
AWHPR 4 MR module extérieur	1	HK80	7736361	B24	€ 3.020	-	-
AWHPR 6 MR module extérieur	1	HK81	7736362	B24	-	€ 3.528	-
AWHPR 8 MR module extérieur	1	HK82	7736363	B24	-	-	€ 4.617
Support au sol caoutchouc 600 mm	1	EH879	7694974	B24	€ 200	€ 200	€ 200
Conduits frigorifiques avec isolation (1/2" - 1/4")Longueur: 10 m	1	EH142	100015476	B24	€ 351	€ 351	€ 351
Remeha eTwist	1		7674557	B28	€ 297	€ 297	€ 297
<b>Prix total du système</b>					<b>€ 8.825</b>	<b>€ 9.333</b>	<b>€ 10.422</b>
<b>avec une Calenta Ace</b>							
Remeha Calenta Ace 15s incl. dossier complet	1		7673201	B01	€ 3.321	€ 3.321	€ 3.321
Remeha Calenta Ace 25s incl. dossier complet	1		7673202	B01	€ 3.460	€ 3.460	€ 3.460
Remeha Calenta Ace 35s incl. dossier complet	1		7673203	B01	€ 3.595	€ 3.595	€ 3.595
<b>Optionnel:</b>							
Kit détecteur de condensation (on/off)	1	HK27	100019114	B24	€ 351	€ 351	€ 351
Ballon tampon 25 litres	1		7738247	B24	€ 562	€ 562	€ 562
Ballon tampon 50 litres	1		7738249	B24	€ 673	€ 673	€ 673
Ballon tampon 80 L	1	EH85	100008841	B24	€ 708	€ 708	€ 708
Ballon tampon B 150 T	1	EH60	100004415	B24	€ 814	€ 814	€ 814

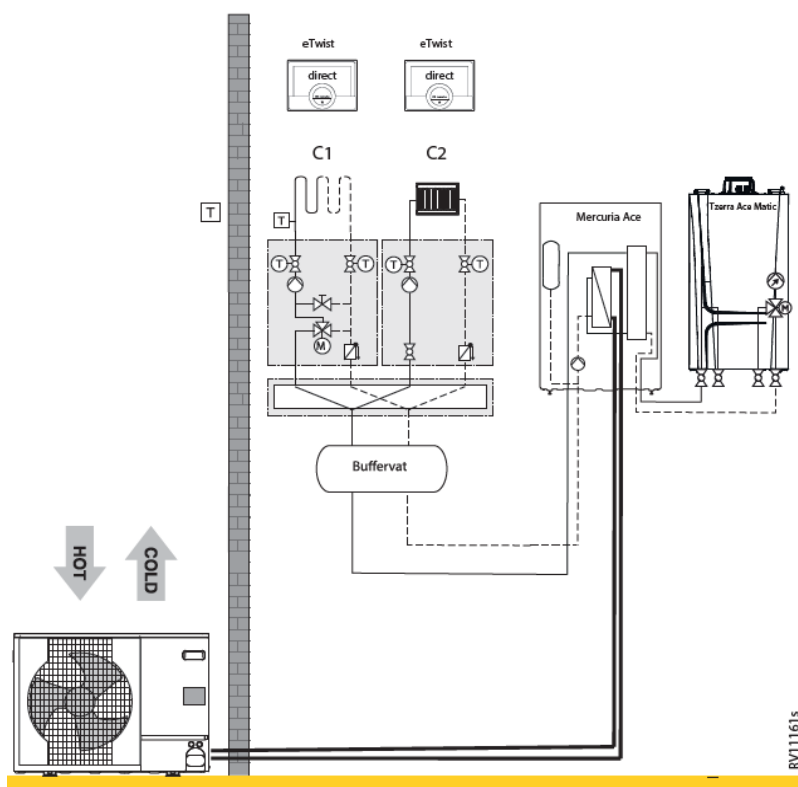

Mercuria Ace H 4,5-6-8 kW + Tzerra Ace Matic 25s (2 circuits de chauffage (1 circuit direct, 1 circuit mixte))						
RV11161s						
	Collo	Article	PG	4,5 EM	6 EM	8 EM
Mercuria Ace Split H 4,5 - 8 kW, module intérieur hybride R32	1	HK436 7791253	B24	€ 4.957	€ 4.957	€ 4.957
AWHPR 4 MR module extérieur	1	HK80 7736361	B24	€ 3.020	-	-
AWHPR 6 MR module extérieur	1	HK81 7736362	B24	-	€ 3.528	-
AWHPR 8 MR module extérieur	1	HK82 7736363	B24	-	-	€ 4.617
Support au sol caoutchouc 600 mm	1	EH879 7694974	B24	€ 200	€ 200	€ 200
Conduits frigorifiques avec isolation (1/2" - 1/4")Longueur: 10 m	1	EH142 100015476	B24	€ 351	€ 351	€ 351
Ballon tampon 50 litres	1	7738249	B24	€ 673	€ 673	€ 673
Sonde plongeante température chaudière ou cascade CTN10k	1	AD250 100013305	B09	€ 66	€ 66	€ 66
Collecteur 2/3 circuits de chauffage	1	EA140 100020164	B10	€ 412	€ 412	€ 412
Console murale pour collecteur EA140.	1	EA141 100020165	B10	€ 44	€ 44	€ 44
Module hydraulique pour circuit direct DN25	1	EA143 100020167	B10	€ 839	€ 839	€ 839
Module hydraulique pour circuit mélangé DN25	1	EA144 100020168	B10	€ 1.101	€ 1.101	€ 1.101
Platine extension SCB-04 pour gestion 2me circuit de chauffage	1	HK416 7789286	B09	€ 316	€ 316	€ 316
Remeha eTwist	2	7674557	B28	€ 594	€ 594	€ 594
<b>Prix total du système</b>				<b>€ 12.573</b>	<b>€ 13.081</b>	<b>€ 14.170</b>
<b>avec une Tzerra Ace Matic</b>						
TZERRA ACE-MATIC 25S -BE-	1	7825254	B01	€ 1.999	€ 1.999	€ 1.999
Kit de raccordement hydraulique pour solo	1	7828127	B01	€ 210	€ 210	€ 210
<b>Prix total du système</b>				<b>€ 14.782</b>	<b>€ 15.290</b>	<b>€ 16.379</b>
<b>Optionnel:</b>						
Kit détecteur de condensation (on/off)	1	HK27 100019114	B24	€ 351	€ 351	€ 351
Ballon tampon 25 litres	1	7738247	B24	€ 562	€ 562	€ 562
Ballon tampon 80 L	1	EH85 100008841	B24	€ 708	€ 708	€ 708
Ballon tampon B 150 T	1	EH60 100004415	B24	€ 814	€ 814	€ 814



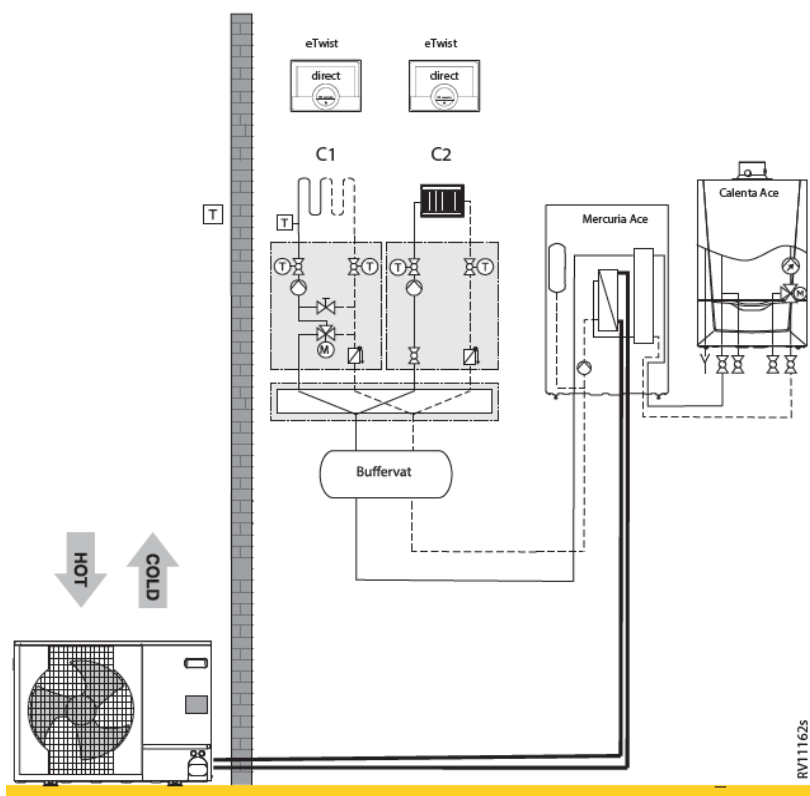

**Mercuria Ace H 4,5-6-8 kW + Calenta Ace 15s, 25s, 35s (2 circuits de chauffage (1 circuit direct, 1 circuit mixte))**

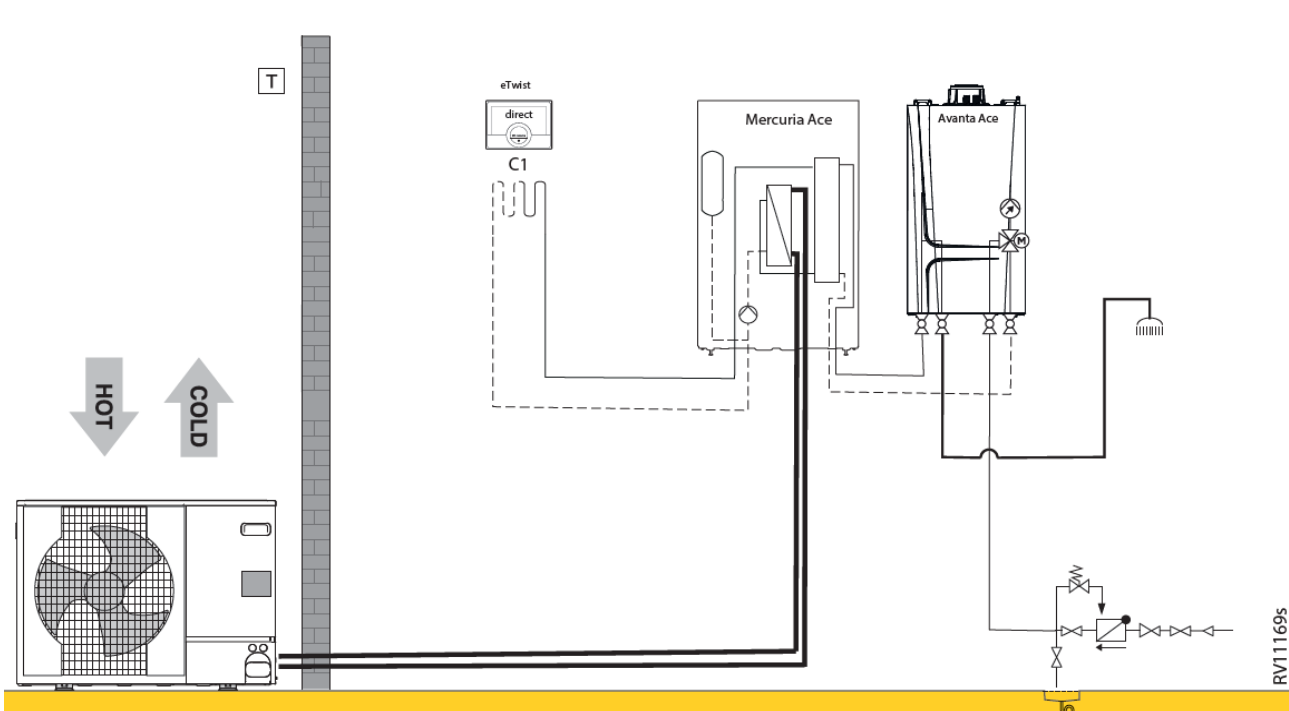
RV11162s						
	Collo	Article	PG	4,5 EM	6 EM	8 EM
Mercuria Ace Split H 4,5 - 8 kW, module intérieur hybride R32	1	HK436 7791253	B24	€ 4.957	€ 4.957	€ 4.957
AWHPR 4 MR module extérieur	1	HK80 7736361	B24	€ 3.020	-	-
AWHPR 6 MR module extérieur	1	HK81 7736362	B24	-	€ 3.528	-
AWHPR 8 MR module extérieur	1	HK82 7736363	B24	-	-	€ 4.617
Support au sol caoutchouc 600 mm	1	EH879 7694974	B24	€ 200	€ 200	€ 200
Conduits frigorifiques avec isolation (1/2" - 1/4")Longueur: 10 m	1	EH142 100015476	B24	€ 351	€ 351	€ 351
Ballon tampon 50 litres	1	7738249	B24	€ 673	€ 673	€ 673
Sonde plongeante température chaudière ou cascade CTN10k	1	AD250 100013305	B09	€ 66	€ 66	€ 66
Collecteur 2/3 circuits de chauffage	1	EA140 100020164	B10	€ 412	€ 412	€ 412
Console murale pour collecteur EA140.	1	EA141 100020165	B10	€ 44	€ 44	€ 44
Module hydraulique pour circuit direct DN25	1	EA143 100020167	B10	€ 839	€ 839	€ 839
Module hydraulique pour circuit mélangé DN25	1	EA144 100020168	B10	€ 1.101	€ 1.101	€ 1.101
Platine extension SCB-04 pour gestion 2me circuit de chauffage	1	HK416 7789286	B09	€ 316	€ 316	€ 316
Remeha eTwist	2	7674557	B28	€ 594	€ 594	€ 594
<b>Prix total du système</b>				<b>€ 12.573</b>	<b>€ 13.081</b>	<b>€ 14.170</b>
<b>avec une Calenta Ace</b>						
Remeha Calenta Ace 15s incl. dossier complet	1	7673201	B01	€ 3.321	€ 3.321	€ 3.321
Remeha Calenta Ace 25s incl. dossier complet	1	7673202	B01	€ 3.460	€ 3.460	€ 3.460
Remeha Calenta Ace 35s incl. dossier complet	1	7673203	B01	€ 3.595	€ 3.595	€ 3.595
<b>Optionnel:</b>						
Kit détecteur de condensation (on/off)	1	HK27 100019114	B24	€ 351	€ 351	€ 351
Ballon tampon 25 litres	1	7738247	B24	€ 562	€ 562	€ 562
Ballon tampon 80 L	1	EH85 100008841	B24	€ 708	€ 708	€ 708
Ballon tampon B 150 T	1	EH60 100004415	B24	€ 814	€ 814	€ 814

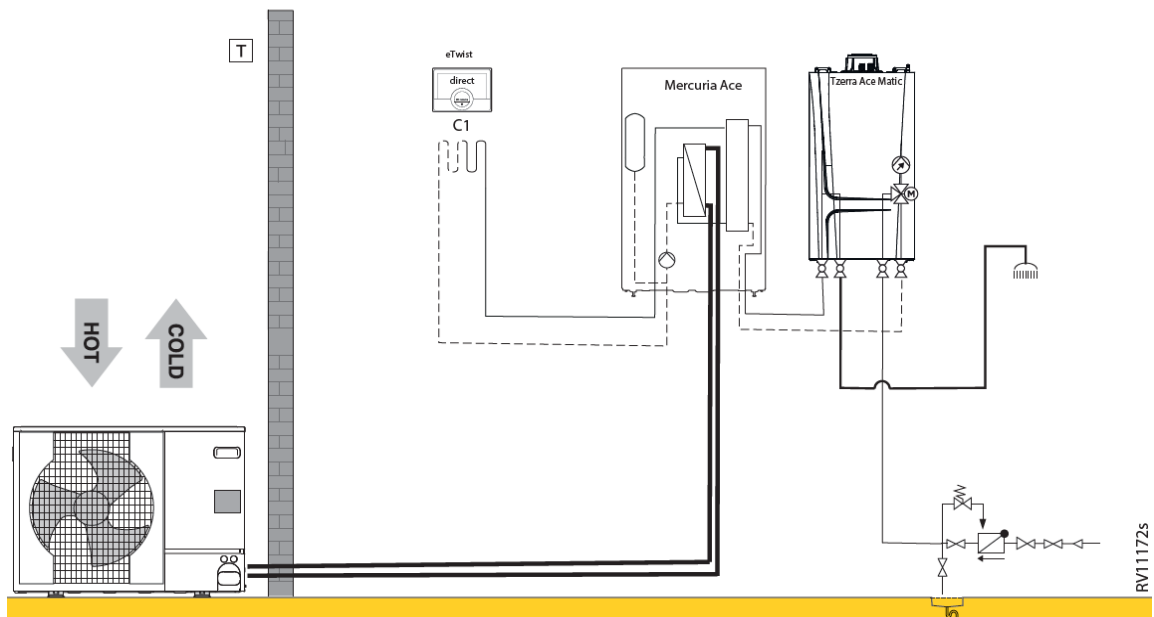

**Mercuria Ace H 4,5-6-8 kW + Avanta Ace 28c, 35c (1 circuit direct + ECS)**

RV1169s							
		Collo	Article	PG	4,5 EM	6 EM	8 EM
Mercuria Ace Split H 4,5 - 8 kW, module intérieur hybride R32	1	HK436	7791253	B24	€ 4.957	€ 4.957	€ 4.957
AWHPR 4 MR module extérieur	1	HK80	7736361	B24	€ 3.020	-	-
AWHPR 6 MR module extérieur	1	HK81	7736362	B24	-	€ 3.528	-
AWHPR 8 MR module extérieur	1	HK82	7736363	B24	-	-	€ 4.617
Support au sol caoutchouc 600 mm	1	EH879	7694974	B24	€ 200	€ 200	€ 200
Conduits frigorifiques avec isolation (1/2" - 1/4")Longueur: 10 m	1	EH142	100015476	B24	€ 351	€ 351	€ 351
Remeha eTwist	1		7674557	B28	€ 297	€ 297	€ 297
<b>Prix total du système</b>					<b>€ 8.825</b>	<b>€ 9.333</b>	<b>€ 10.422</b>
<b>avec une Avanta Ace</b>							
Avanta Ace 28c (combi)	1		7770043	B01	€ 1.613	€ 1.613	€ 1.613
Avanta Ace 35c (combi)	1		7770044	B01	€ 1.936	€ 1.936	€ 1.936
Kit de raccordement hydraulique avec kit de remplissage Pour chaudières Avanta Ace 28c et 35c	1		7783162	B01	€ 267	€ 267	€ 267
<b>Optionnel:</b>							
Kit détecteur de condensation (on/off)	1	HK27	100019114	B24	€ 351	€ 351	€ 351
Ballon tampon 25 litres	1		7738247	B24	€ 562	€ 562	€ 562
Ballon tampon 50 litres	1		7738249	B24	€ 673	€ 673	€ 673
Ballon tampon 80 L	1	EH85	100008841	B24	€ 708	€ 708	€ 708
Ballon tampon B 150 T	1	EH60	100004415	B24	€ 814	€ 814	€ 814



Mercuria Ace H 4,5-6-8 kW + Tzerra Ace Matic 28c, 35c (1 circuit direct + ECS)							
RV11172s							
		Collo	Article	PG	4,5 EM	6 EM	8 EM
Mercuria Ace Split H 4,5 - 8 kW, module intérieur hybride R32	1	HK436	7791253	B24	€ 4.957	€ 4.957	€ 4.957
AWHPR 4 MR module extérieur	1	HK80	7736361	B24	€ 3.020	-	-
AWHPR 6 MR module extérieur	1	HK81	7736362	B24	-	€ 3.528	-
AWHPR 8 MR module extérieur	1	HK82	7736363	B24	-	-	€ 4.617
Support au sol caoutchouc 600 mm	1	EH879	7694974	B24	€ 200	€ 200	€ 200
Conduits frigorifiques avec isolation (1/2" - 1/4") Longueur: 10 m	1	EH142	100015476	B24	€ 351	€ 351	€ 351
Remeha eTwist	1		7674557	B28	€ 297	€ 297	€ 297
<b>Prix total du système</b>					<b>€ 8.825</b>	<b>€ 9.333</b>	<b>€ 10.422</b>
<b>avec une Tzerra Ace Matic</b>							
TZERRA ACE-MATIC 28C -BE-	1		7826400	B01	€ 2.199	€ 2.199	€ 2.199
TZERRA ACE-MATIC 35C -BE-	1		7825250	B01	€ 2.499	€ 2.499	€ 2.499
Kit de raccordement hydraulique avec kit de remplissage Pour chaudières Avanta Ace 28c et 35c	1		7783162	B01	€ 267	€ 267	€ 267
<b>Optionnel:</b>							
Kit détecteur de condensation (on/off)	1	HK27	100019114	B24	€ 351	€ 351	€ 351
Ballon tampon 25 litres	1		7738247	B24	€ 562	€ 562	€ 562
Ballon tampon 50 litres	1		7738249	B24	€ 673	€ 673	€ 673
Ballon tampon 80 L	1	EH85	100008841	B24	€ 708	€ 708	€ 708
Ballon tampon B 150 T	1	EH60	100004415	B24	€ 814	€ 814	€ 814

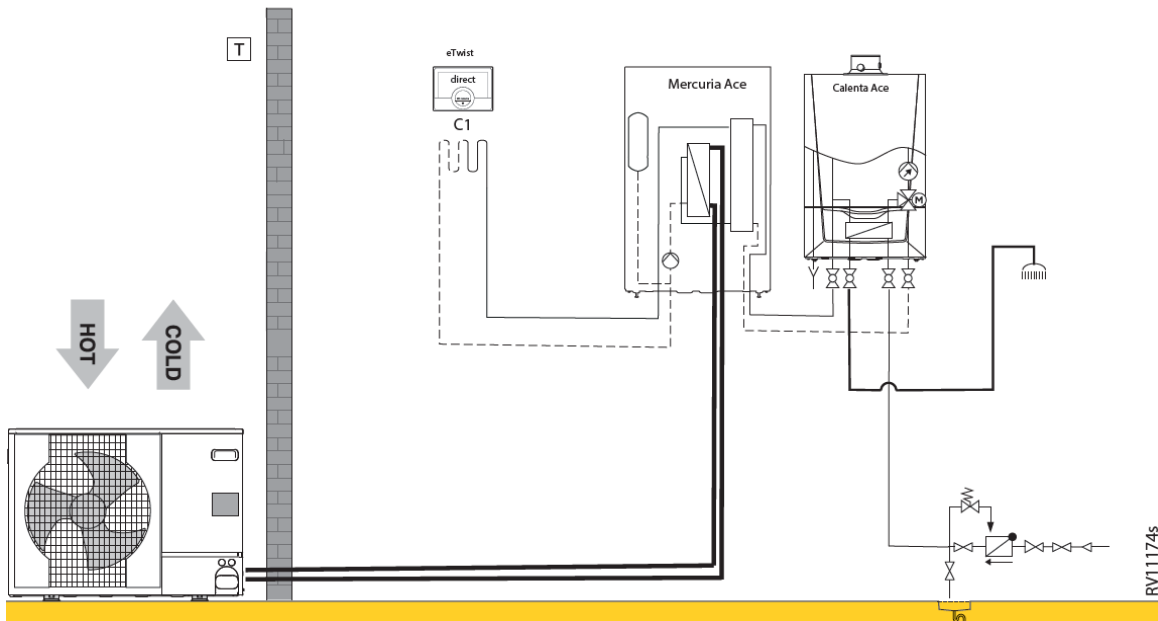

Mercuria Ace H 4,5-6-8 kW + Calenta Ace 28c, 40c (1 circuit direct + ECS)							
RV1174s							
	Collo	Article	PG	4,5 EM	6 EM	8 EM	
Mercuria Ace Split H 4,5 - 8 kW, module intérieur hybride R32	1	HK436	7791253	B24	€ 4.957	€ 4.957	€ 4.957
AWHPR 4 MR module extérieur	1	HK80	7736361	B24	€ 3.020	-	-
AWHPR 6 MR module extérieur	1	HK81	7736362	B24	-	€ 3.528	-
AWHPR 8 MR module extérieur	1	HK82	7736363	B24	-	-	€ 4.617
Support au sol caoutchouc 600 mm	1	EH879	7694974	B24	€ 200	€ 200	€ 200
Conduits frigorifiques avec isolation (1/2" - 1/4")Longeur: 10 m	1	EH142	100015476	B24	€ 351	€ 351	€ 351
Remeha eTwist	1		7674557	B28	€ 297	€ 297	€ 297
<b>Prix total du système</b>					<b>€ 8.825</b>	<b>€ 9.333</b>	<b>€ 10.422</b>
<b>avec une Calenta Ace</b>							
Remeha Calenta Ace 28c incl. dossieret complet	1		7673204	B01	€ 3.528	€ 3.528	€ 3.528
Remeha Calenta Ace 40c incl. dossieret complet	1		7673206	B01	€ 3.806	€ 3.806	€ 3.806
<b>Optionnel:</b>							
Kit détecteur de condensation (on/off)	1	HK27	100019114	B24	€ 351	€ 351	€ 351
Ballon tampon 25 litres	1		7738247	B24	€ 562	€ 562	€ 562
Ballon tampon 50 litres	1		7738249	B24	€ 673	€ 673	€ 673
Ballon tampon 80 L	1	EH85	100008841	B24	€ 708	€ 708	€ 708
Ballon tampon B 150 T	1	EH60	100004415	B24	€ 814	€ 814	€ 814

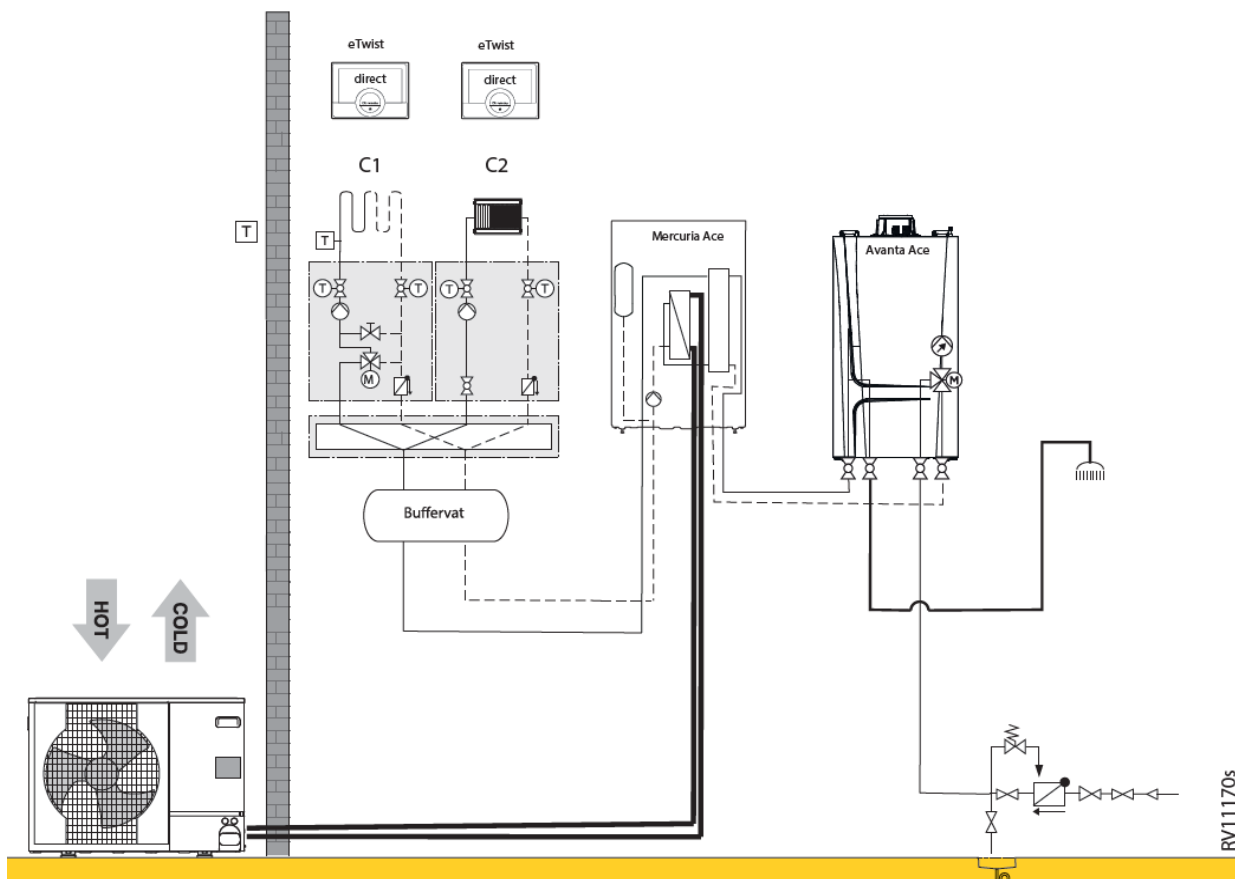

**Mercuria Ace H 4,5-6-8 kW + Avanta Ace 28c, 35c (2 circuits de chauffage (1 circuit direct, 1 circuit mixte) + ECS)**

RV11170s							
		Collo	Article	PG	4,5 EM	6 EM	8 EM
Mercuria Ace Split H 4,5 - 8 kW, module intérieur hybride R32	1	HK436	7791253	B24	€ 4.957	€ 4.957	€ 4.957
AWHPR 4 MR module extérieur	1	HK80	7736361	B24	€ 3.020	-	-
AWHPR 6 MR module extérieur	1	HK81	7736362	B24	-	€ 3.528	-
AWHPR 8 MR module extérieur	1	HK82	7736363	B24	-	-	€ 4.617
Support au sol caoutchouc 600 mm	1	EH879	7694974	B24	€ 200	€ 200	€ 200
Conduits frigorifiques avec isolation (1/2" - 1/4")Longueur: 10 m	1	EH142	100015476	B24	€ 351	€ 351	€ 351
Ballon tampon 50 litres	1		7738249	B24	€ 673	€ 673	€ 673
Sonde plongeante température chaudière ou cascade CTN10k	1	AD250	100013305	B09	€ 66	€ 66	€ 66
Collecteur 2/3 circuits de chauffage	1	EA140	100020164	B10	€ 412	€ 412	€ 412
Console murale pour collecteur EA140.	1	EA141	100020165	B10	€ 44	€ 44	€ 44
Module hydraulique pour circuit direct DN25	1	EA143	100020167	B10	€ 839	€ 839	€ 839
Module hydraulique pour circuit mélangé DN25	1	EA144	100020168	B10	€ 1.101	€ 1.101	€ 1.101
Platine extension SCB-04 pour gestion 2me circuit de chauffage	1	HK416	7789286	B09	€ 316	€ 316	€ 316
Remeha eTwist	2		7674557	B28	€ 594	€ 594	€ 594
<b>Prix total du système</b>					<b>€ 12.573</b>	<b>€ 13.081</b>	<b>€ 14.170</b>
<b>avec une Avanta Ace</b>							
Avanta Ace 28c (combi)	1		7770043	B01	€ 1.613	€ 1.613	€ 1.613
Avanta Ace 35c (combi)	1		7770044	B01	€ 1.936	€ 1.936	€ 1.936
Kit de raccordement hydraulique avec kit de remplissage Pour chaudières Avanta Ace 28c et 35c	1		7783162	B01	€ 267	€ 267	€ 267
<b>Optionnel:</b>							
Kit détecteur de condensation (on/off)	1	HK27	100019114	B24	€ 351	€ 351	€ 351
Ballon tampon 25 litres	1		7738247	B24	€ 562	€ 562	€ 562
Ballon tampon 80 L	1	EH85	100008841	B24	€ 708	€ 708	€ 708
Ballon tampon B 150 T	1	EH60	100004415	B24	€ 814	€ 814	€ 814

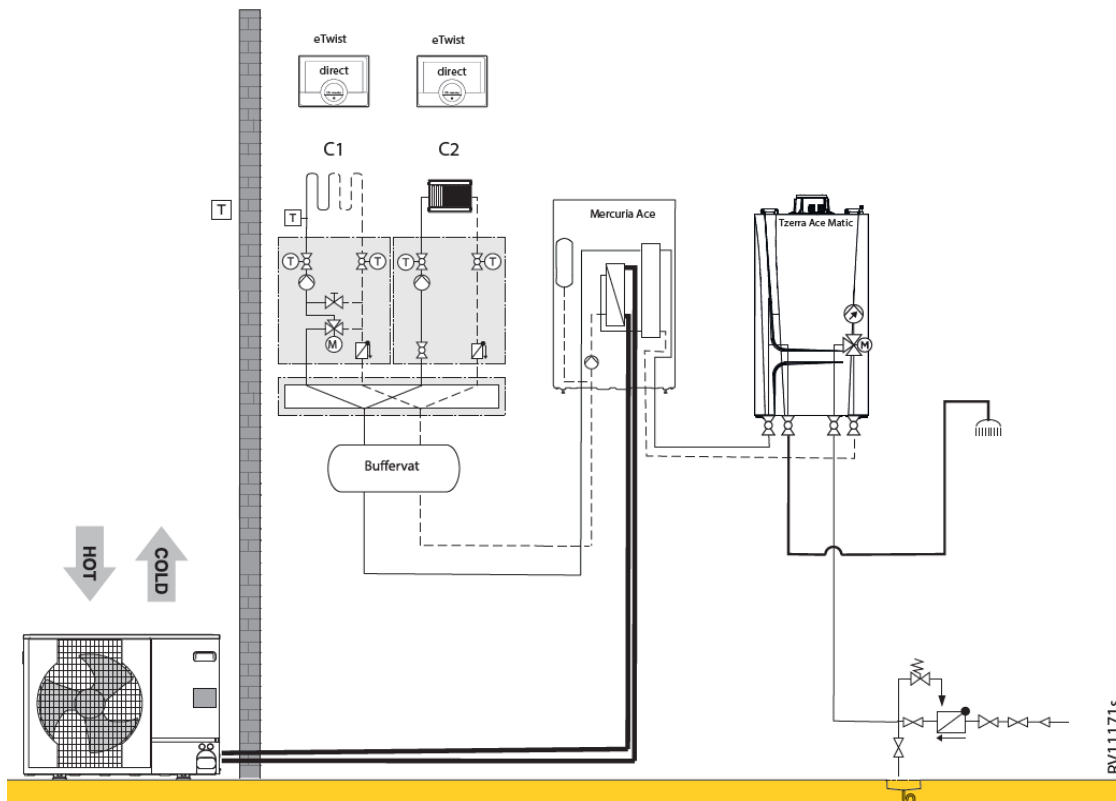

Mercuria Ace H 4,5-6-8 kW + Tzerra Ace Matic 28c, 35c (2 circuits de chauffage (1 circuit direct, 1 circuit mixte) + ECS)						
RV11171s						
	Collo	Article	PG	4,5 EM	6 EM	8 EM
Mercuria Ace Split H 4,5 - 8 kW, module intérieur hybride R32	1	HK436 7791253	B24	€ 4.957	€ 4.957	€ 4.957
AWHPR 4 MR module extérieur	1	HK80 7736361	B24	€ 3.020	-	-
AWHPR 6 MR module extérieur	1	HK81 7736362	B24	-	€ 3.528	-
AWHPR 8 MR module extérieur	1	HK82 7736363	B24	-	-	€ 4.617
Support au sol caoutchouc 600 mm	1	EH879 7694974	B24	€ 200	€ 200	€ 200
Conduits frigorifiques avec isolation (1/2" - 1/4")Longeur: 10 m	1	EH142 100015476	B24	€ 351	€ 351	€ 351
Ballon tampon 50 litres	1	7738249	B24	€ 673	€ 673	€ 673
Sonde plongeante température chaudière ou cascade CTN10k	1	AD250 100013305	B09	€ 66	€ 66	€ 66
Collecteur 2/3 circuits de chauffage	1	EA140 100020164	B10	€ 412	€ 412	€ 412
Console murale pour collecteur EA140.	1	EA141 100020165	B10	€ 44	€ 44	€ 44
Module hydraulique pour circuit direct DN25	1	EA143 100020167	B10	€ 839	€ 839	€ 839
Module hydraulique pour circuit mélangé DN25	1	EA144 100020168	B10	€ 1.101	€ 1.101	€ 1.101
Platine extension SCB-04 pour gestion 2me circuit de chauffage	1	HK416 7789286	B09	€ 316	€ 316	€ 316
Remeha eTwist	2	7674557	B28	€ 594	€ 594	€ 594
<b>Prix total du système</b>				<b>€ 12.573</b>	<b>€ 13.081</b>	<b>€ 14.170</b>
<b>avec une Tzerra Ace Matic</b>						
TZERRA ACE-MATIC 28C -BE-	1	7826400	B01	€ 2.199	€ 2.199	€ 2.199
TZERRA ACE-MATIC 35C -BE-	1	7825250	B01	€ 2.499	€ 2.499	€ 2.499
Kit de raccordement hydraulique avec kit de remplissage Pour chaudières Avanta Ace 28c et 35c	1	7783162	B01	€ 267	€ 267	€ 267
<b>Optionnel:</b>						
Kit détecteur de condensation (on/off)	1	HK27 100019114	B24	€ 351	€ 351	€ 351
Ballon tampon 25 litres	1	7738247	B24	€ 562	€ 562	€ 562
Ballon tampon 80 L	1	EH85 100008841	B24	€ 708	€ 708	€ 708
Ballon tampon B 150 T	1	EH60 100004415	B24	€ 814	€ 814	€ 814

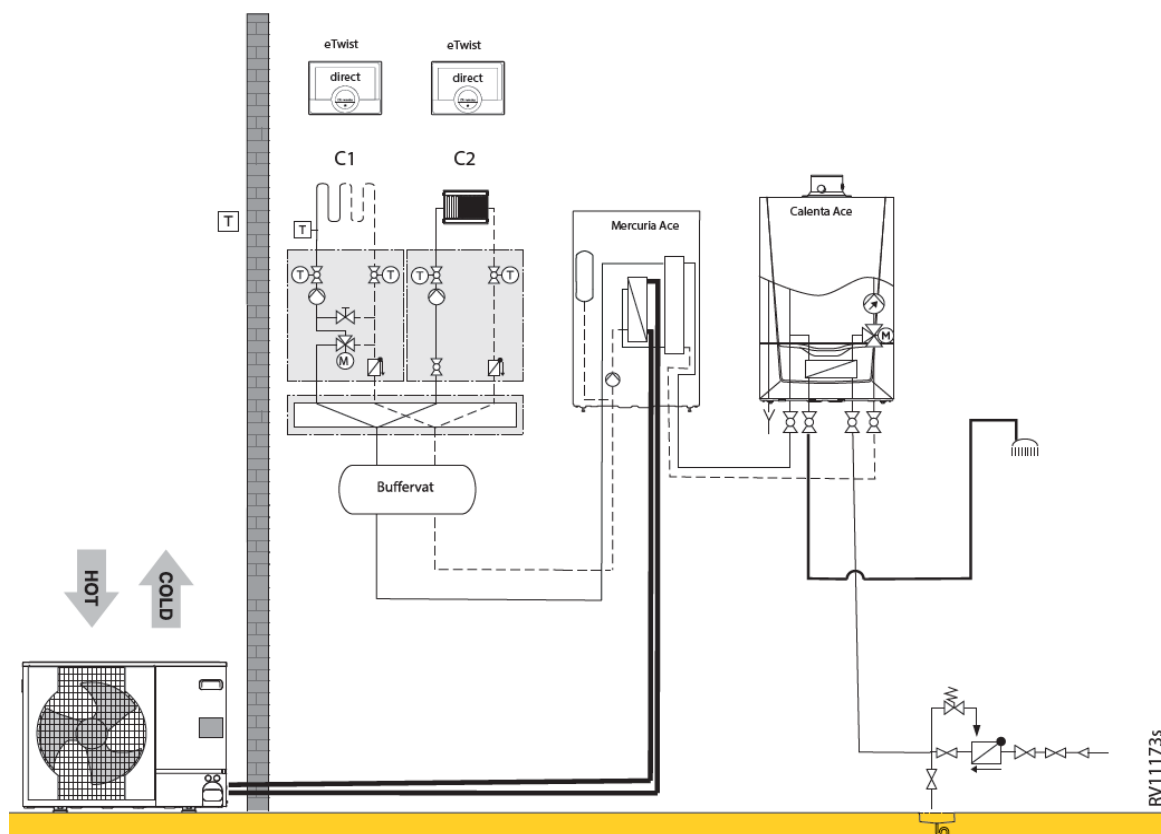

Mercuria Ace H 4,5-6-8 kW + Calenta Ace 28c, 40c (2 circuits de chauffage (1 circuit direct, 1 circuit mixte) + ECS)							
RV11173s							
		Collo	Article	PG	4,5 EM	6 EM	8 EM
Mercuria Ace Split H 4,5 - 8 kW, module intérieur hybride R32	1	HK436	7791253	B24	€ 4.957	€ 4.957	€ 4.957
AWHPR 4 MR module extérieur	1	HK80	7736361	B24	€ 3.020	-	-
AWHPR 6 MR module extérieur	1	HK81	7736362	B24	-	€ 3.528	-
AWHPR 8 MR module extérieur	1	HK82	7736363	B24	-	-	€ 4.617
Support au sol caoutchouc 600 mm	1	EH879	7694974	B24	€ 200	€ 200	€ 200
Conduits frigorifiques avec isolation (1/2" - 1/4")Longeur: 10 m	1	EH142	100015476	B24	€ 351	€ 351	€ 351
Ballon tampon 50 litres	1		7738249	B24	€ 673	€ 673	€ 673
Sonde plongeante température chaudière ou cascade CTN10k	1	AD250	100013305	B09	€ 66	€ 66	€ 66
Collecteur 2/3 circuits de chauffage	1	EA140	100020164	B10	€ 412	€ 412	€ 412
Console murale pour collecteur EA140.	1	EA141	100020165	B10	€ 44	€ 44	€ 44
Module hydraulique pour circuit direct DN25	1	EA143	100020167	B10	€ 839	€ 839	€ 839
Module hydraulique pour circuit mélangé DN25	1	EA144	100020168	B10	€ 1.101	€ 1.101	€ 1.101
Platine extension SCB-04 pour gestion 2me circuit de chauffage	1	HK416	7789286	B09	€ 316	€ 316	€ 316
Remeha eTwist	2		7674557	B28	€ 594	€ 594	€ 594
<b>Prix total du système</b>					<b>€ 12.573</b>	<b>€ 13.081</b>	<b>€ 14.170</b>
<b>avec une Calenta Ace</b>							
Remeha Calenta Ace 28c incl. dossieret complet	1		7673204	B01	€ 3.528	€ 3.528	€ 3.528
Remeha Calenta Ace 40c incl. dossieret complet	1		7673206	B01	€ 3.806	€ 3.806	€ 3.806
<b>Optionnel:</b>							
Kit détecteur de condensation (on/off)	1	HK27	100019114	B24	€ 351	€ 351	€ 351
Ballon tampon 25 litres	1		7738247	B24	€ 562	€ 562	€ 562
Ballon tampon 80 L	1	EH85	100008841	B24	€ 708	€ 708	€ 708
Ballon tampon B 150 T	1	EH60	100004415	B24	€ 814	€ 814	€ 814

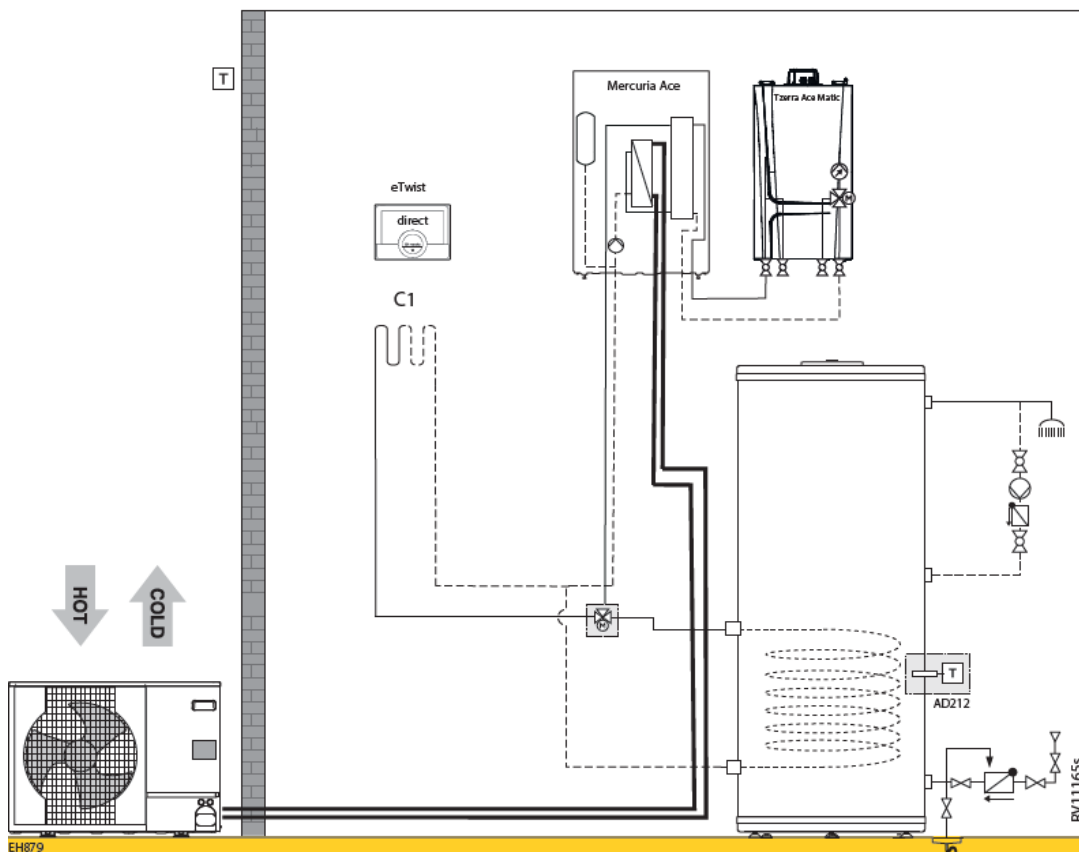

Mercuria Ace H 4,5-6-8 kW + Tzerra Ace Matic 25s (1 circuit direct + ecs)							
RV11156s							
		Collo	Article	PG	4,5 EM	6 EM	8 EM
Mercuria Ace Split H 4,5 - 8 kW, module intérieur hybride R32	1	HK436	7791253	B24	€ 4.957	€ 4.957	€ 4.957
AWHPR 4 MR module extérieur	1	HK80	7736361	B24	€ 3.020	-	-
AWHPR 6 MR module extérieur	1	HK81	7736362	B24	-	€ 3.528	-
AWHPR 8 MR module extérieur	1	HK82	7736363	B24	-	-	€ 4.617
Support au sol caoutchouc 600 mm	1	EH879	7694974	B24	€ 200	€ 200	€ 200
Conduits frigorifiques avec isolation (1/2" - 1/4")Longeur: 10 m	1	EH142	100015476	B24	€ 351	€ 351	€ 351
Remeha eTwist	1		7674557	B28	€ 297	€ 297	€ 297
<b>Prix total du système</b>					<b>€ 8.825</b>	<b>€ 9.333</b>	<b>€ 10.422</b>
<b>avec une Tzerra Ace Matic</b>							
TZERRA ACE-MATIC 25S -BE-	1		7825254	B01	€ 1.999	€ 1.999	€ 1.999
Kit de raccordement hydraulique pour solo	1		7828127	B01	€ 210	€ 210	€ 210
<b>Prix total du système</b>					<b>€ 11.034</b>	<b>€ 11.542</b>	<b>€ 12.631</b>
<b>avec ecs</b>							
Remeha BP 200	1	EC631	100019211	B07	€ 1.903	€ 1.903	-
Remeha BP 300	1	EC632	100019212	B07	-	-	€ 2.162
Sonde Eau Chaude Sanitaire CTN10k, incl. câble 5m	1	AD212	100000030	B09	€ 67	€ 67	€ 67
Kit ECS Mercuria avec vanne trois-voies motorisée	1	EH812	7738250	B24	€ 206	€ 206	€ 206
<b>Optionnel:</b>							
Kit détecteur de condensation (on/off)	1	HK27	100019114	B24	€ 351	€ 351	€ 351
Ballon tampon 25 litres	1		7738247	B24	€ 562	€ 562	€ 562
Ballon tampon 50 litres	1		7738249	B24	€ 673	€ 673	€ 673
Ballon tampon 80 L	1	EH85	100008841	B24	€ 708	€ 708	€ 708
Ballon tampon B 150 T	1	EH60	100004415	B24	€ 814	€ 814	€ 814



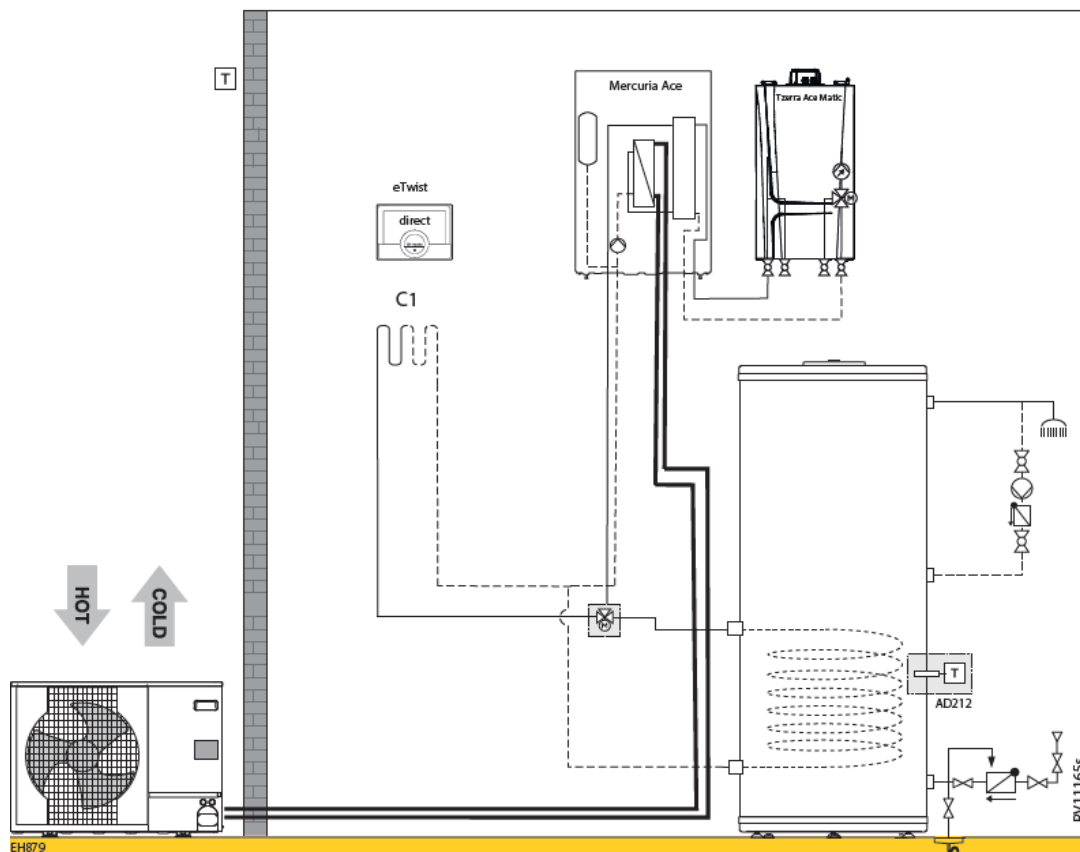

Mercuria Ace H 4,5-6-8 kW + Calenta Ace 15s, 25s, 35s (1 circuit direct + ecs)						
RV11156s						
	Collo	Article	PG	4,5 EM	6 EM	8 EM
Mercuria Ace Split H 4,5 - 8 kW, module intérieur hybride R32	1	HK436 7791253	B24	€ 4.957	€ 4.957	€ 4.957
AWHPR 4 MR module extérieur	1	HK80 7736361	B24	€ 3.020	-	-
AWHPR 6 MR module extérieur	1	HK81 7736362	B24	-	€ 3.528	-
AWHPR 8 MR module extérieur	1	HK82 7736363	B24	-	-	€ 4.617
Support au sol caoutchouc 600 mm	1	EH879 7694974	B24	€ 200	€ 200	€ 200
Conduits frigorifiques avec isolation (1/2" - 1/4")Longeur: 10 m	1	EH142 100015476	B24	€ 351	€ 351	€ 351
Remeha eTwist	1	7674557	B28	€ 297	€ 297	€ 297
<b>Prix total du système</b>				<b>€ 8.825</b>	<b>€ 9.333</b>	<b>€ 10.422</b>
<b>avec une Calenta Ace</b>						
Remeha Calenta Ace 15s incl. dossier complet	1	7673201	B01	€ 3.321	€ 3.321	€ 3.321
Remeha Calenta Ace 25s incl. dossier complet	1	7673202	B01	€ 3.460	€ 3.460	€ 3.460
Remeha Calenta Ace 35s incl. dossier complet	1	7673203	B01	€ 3.595	€ 3.595	€ 3.595
<b>avec ecs</b>						
Remeha BP 200	1	EC631 100019211	B07	€ 1.903	€ 1.903	-
Remeha BP 300	1	EC632 100019212	B07	-	-	€ 2.162
Sonde Eau Chaude Sanitaire CTN10k, incl. câble 5m	1	AD212 100000030	B09	€ 67	€ 67	€ 67
Kit ECS Mercuria avec vanne trois-voies motorisée	1	EH812 7738250	B24	€ 206	€ 206	€ 206
<b>Optionnel:</b>						
Kit détecteur de condensation (on/off)	1	HK27 100019114	B24	€ 351	€ 351	€ 351
Ballon tampon 25 litres	1	7738247	B24	€ 562	€ 562	€ 562
Ballon tampon 50 litres	1	7738249	B24	€ 673	€ 673	€ 673
Ballon tampon 80 L	1	EH85 100008841	B24	€ 708	€ 708	€ 708
Ballon tampon B 150 T	1	EH60 100004415	B24	€ 814	€ 814	€ 814

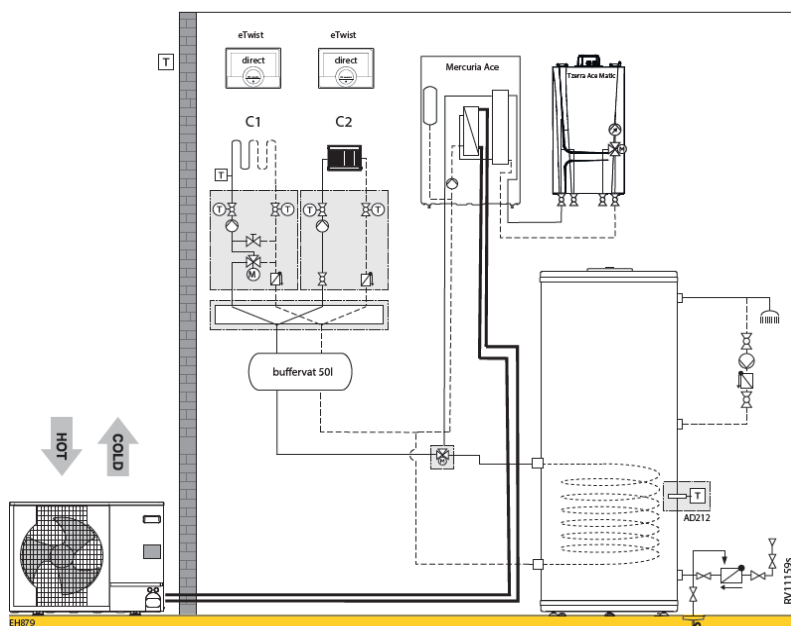

Mercuria Ace H 4,5-6-8 kW + Tzerra Ace Matic 25s (2 circuits de chauffage (1 circuit direct, 1 circuit mixte) + ecs)						
RV11159s						
	Collo	Article	PG	4,5 EM	6 EM	8 EM
Mercuria Ace Split H 4,5 - 8 kW, module intérieur hybride R32	1	HK436 7791253	B24	€ 4.957	€ 4.957	€ 4.957
AWHPR 4 MR module extérieur	1	HK80 7736361	B24	€ 3.020	-	-
AWHPR 6 MR module extérieur	1	HK81 7736362	B24	-	€ 3.528	-
AWHPR 8 MR module extérieur	1	HK82 7736363	B24	-	-	€ 4.617
Support au sol caoutchouc 600 mm	1	EH879 7694974	B24	€ 200	€ 200	€ 200
Conduits frigorifiques avec isolation (1/2" - 1/4")Longeur: 10 m	1	EH142 100015476	B24	€ 351	€ 351	€ 351
Ballon tampon 50 litres	1	7738249	B24	€ 673	€ 673	€ 673
Sonde plongeante température chaudière ou cascade CTN10k	1	AD250 100013305	B09	€ 66	€ 66	€ 66
Collecteur 2/3 circuits de chauffage	1	EA140 100020164	B10	€ 412	€ 412	€ 412
Console murale pour collecteur EA140.	1	EA141 100020165	B10	€ 44	€ 44	€ 44
Module hydraulique pour circuit direct DN25	1	EA143 100020167	B10	€ 839	€ 839	€ 839
Module hydraulique pour circuit mélangé DN25	1	EA144 100020168	B10	€ 1.101	€ 1.101	€ 1.101
Platine extension SCB-04 pour gestion 2me circuit de chauffage	1	HK416 7789286	B09	€ 316	€ 316	€ 316
Remeha eTwist	2	7674557	B28	€ 594	€ 594	€ 594
<b>Prix total du système</b>				<b>€ 12.573</b>	<b>€ 13.081</b>	<b>€ 14.170</b>
<b>avec une Tzerra Ace Matic</b>						
TZERRA ACE-MATIC 25S -BE-	1	7825254	B01	€ 1.999	€ 1.999	€ 1.999
Kit de raccordement hydraulique pour solo	1	7828127	B01	€ 210	€ 210	€ 210
<b>avec ecs</b>						
Remeha BP 200	1	EC631 100019211	B07	€ 1.903	€ 1.903	€ 1.903
Remeha BP 300	1	EC632 100019212	B07	€ 2.162	€ 2.162	€ 2.162
Sonde Eau Chaude Sanitaire CTN10k, incl. câble 5m	1	AD212 100000030	B09	€ 67	€ 67	€ 67
Kit ECS Mercuria avec vanne trois-voies motorisée	1	EH812 7738250	B24	€ 206	€ 206	€ 206
<b>Optionnel:</b>						
Kit détecteur de condensation (on/off)	1	HK27 100019114	B24	€ 351	€ 351	€ 351
Ballon tampon 25 litres	1	7738247	B24	€ 562	€ 562	€ 562
Ballon tampon 80 L	1	EH85 100008841	B24	€ 708	€ 708	€ 708
Ballon tampon B 150 T	1	EH60 100004415	B24	€ 814	€ 814	€ 814

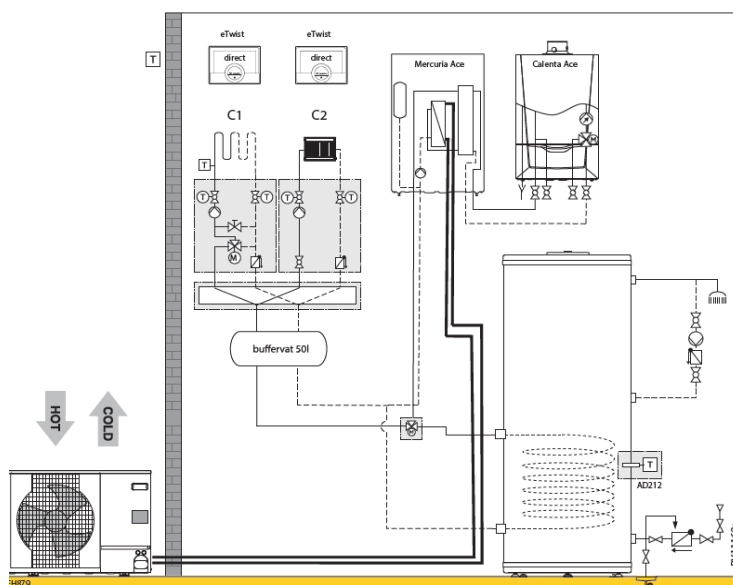

Mercuria Ace H 4,5-6-8 kW + Calenta Ace 15s, 25s, 35s (2 circuits de chauffage (1 circuit direct, 1 circuit mixte) + ecs)						
RV11160s						
	Collo	Article	PG	4,5 EM	6 EM	8 EM
Mercuria Ace Split H 4,5 - 8 kW, module intérieur hybride R32	1	HK436 7791253	B24	€ 4.957	€ 4.957	€ 4.957
AWHPR 4 MR module extérieur	1	HK80 7736361	B24	€ 3.020	-	-
AWHPR 6 MR module extérieur	1	HK81 7736362	B24	-	€ 3.528	-
AWHPR 8 MR module extérieur	1	HK82 7736363	B24	-	-	€ 4.617
Support au sol caoutchouc 600 mm	1	EH879 7694974	B24	€ 200	€ 200	€ 200
Conduits frigorifiques avec isolation (1/2" - 1/4")Longeur: 10 m	1	EH142 100015476	B24	€ 351	€ 351	€ 351
Ballon tampon 50 litres	1	7738249	B24	€ 673	€ 673	€ 673
Sonde plongeante température chaudière ou cascade CTN10k	1	AD250 100013305	B09	€ 66	€ 66	€ 66
Collecteur 2/3 circuits de chauffage	1	EA140 100020164	B10	€ 412	€ 412	€ 412
Console murale pour collecteur EA140.	1	EA141 100020165	B10	€ 44	€ 44	€ 44
Module hydraulique pour circuit direct DN25	1	EA143 100020167	B10	€ 839	€ 839	€ 839
Module hydraulique pour circuit mélangé DN25	1	EA144 100020168	B10	€ 1.101	€ 1.101	€ 1.101
Platine extension SCB-04 pour gestion 2me circuit de chauffage	1	HK416 7789286	B09	€ 316	€ 316	€ 316
Remeha eTwist	2	7674557	B28	€ 594	€ 594	€ 594
<b>Prix total du système</b>				<b>€ 12.573</b>	<b>€ 13.081</b>	<b>€ 14.170</b>
<b>avec une Calenta Ace</b>						
Remeha Calenta Ace 15s incl. dossieret complet	1	7673201	B01	€ 3.321	€ 3.321	€ 3.321
Remeha Calenta Ace 25s incl. dossieret complet	1	7673202	B01	€ 3.460	€ 3.460	€ 3.460
Remeha Calenta Ace 35s incl. dossieret complet	1	7673203	B01	€ 3.595	€ 3.595	€ 3.595
<b>avec ecs</b>						
Remeha BP 200	1	EC631 100019211	B07	€ 1.903	€ 1.903	€ 1.903
Remeha BP 300	1	EC632 100019212	B07	€ 2.162	€ 2.162	€ 2.162
Sonde Eau Chaude Sanitaire CTN10k, incl. câble 5m	1	AD212 100000030	B09	€ 67	€ 67	€ 67
Kit ECS Mercuria avec vanne trois-voies motorisée	1	EH812 7738250	B24	€ 206	€ 206	€ 206
<b>Optionnel:</b>						
Kit détecteur de condensation (on/off)	1	HK27 100019114	B24	€ 351	€ 351	€ 351
Ballon tampon 25 litres	1	7738247	B24	€ 562	€ 562	€ 562
Ballon tampon 80 L	1	EH85 100008841	B24	€ 708	€ 708	€ 708
Ballon tampon B 150 T	1	EH60 100004415	B24	€ 814	€ 814	€ 814

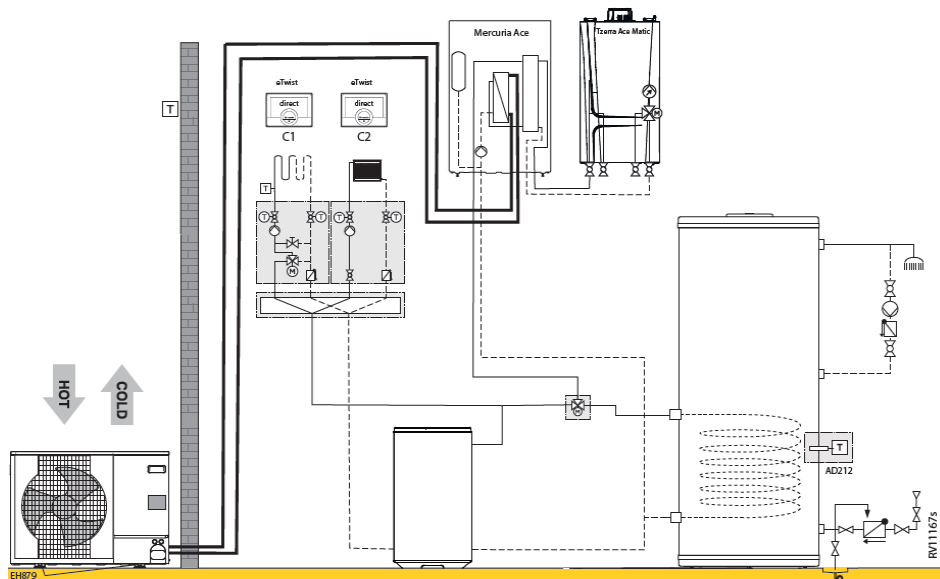

**Mercuria Ace H 4,5-6-8 kW + Tzerra Ace Matic 25s (2 verwarmingscircuits via buffervat 150 l (1 circuit direct, 1 circuit melanger) & ecs)**

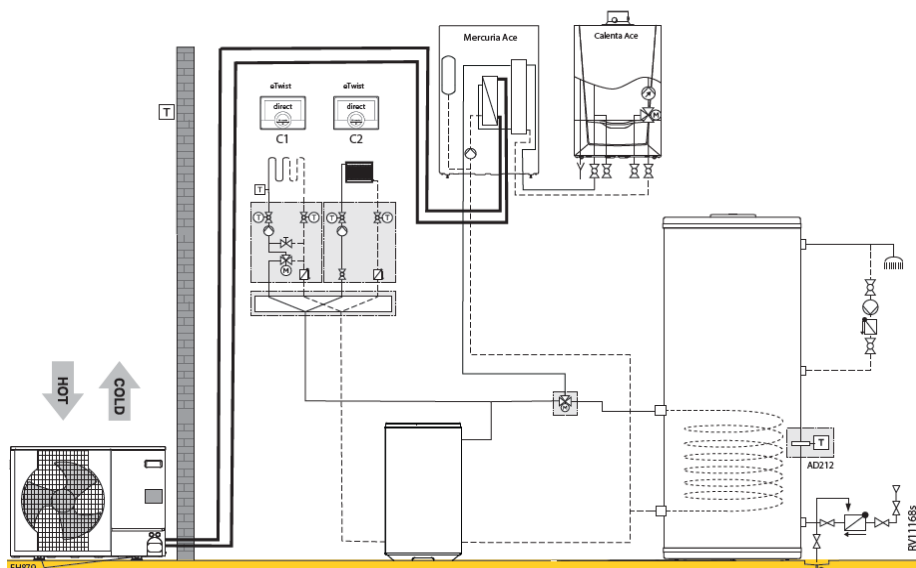
RV11167s						
	Collo	Article	PG	4,5 EM	6 EM	8 EM
Mercuria Ace Split H 4,5 - 8 kW, module intérieur hybride R32	1	HK436 7791253	B24	€ 4.957	€ 4.957	€ 4.957
AWHPR 4 MR module extérieur	1	HK80 7736361	B24	€ 3.020	-	-
AWHPR 6 MR module extérieur	1	HK81 7736362	B24	-	€ 3.528	-
AWHPR 8 MR module extérieur	1	HK82 7736363	B24	-	-	€ 4.617
Support au sol caoutchouc 600 mm	1	EH879 7694974	B24	€ 200	€ 200	€ 200
Conduits frigorifiques avec isolation (1/2" - 1/4")Longeur: 10 m	1	EH142 100015476	B24	€ 351	€ 351	€ 351
Ballon tampon B 150 T	1	EH60 100004415	B24	€ 814	€ 814	€ 814
Sonde plongeante température chaudière ou cascade CTN10k	1	AD250 100013305	B09	€ 66	€ 66	€ 66
Collecteur 2/3 circuits de chauffage	1	EA140 100020164	B10	€ 412	€ 412	€ 412
Console murale pour collecteur EA140.	1	EA141 100020165	B10	€ 44	€ 44	€ 44
Module hydraulique pour circuit direct DN25	1	EA143 100020167	B10	€ 839	€ 839	€ 839
Module hydraulique pour circuit mélangé DN25	1	EA144 100020168	B10	€ 1.101	€ 1.101	€ 1.101
Platine extension SCB-04 pour gestion 2me circuit de chauffage	1	HK416 7789286	B09	€ 316	€ 316	€ 316
Remeha eTwist	2	7674557	B28	€ 594	€ 594	€ 594
<b>Prix total du système</b>				<b>€ 12.714</b>	<b>€ 13.222</b>	<b>€ 14.311</b>
<b>avec une Tzerra Ace Matic</b>						
TZERRA ACE-MATIC 25S -BE-	1	7825254	B01	€ 1.999	€ 1.999	€ 1.999
Kit de raccordement hydraulique pour solo	1	7828127	B01	€ 210	€ 210	€ 210
<b>avec ecs</b>						
Remeha BP 200	1	EC631 100019211	B07	€ 1.903	€ 1.903	€ 1.903
Remeha BP 300	1	EC632 100019212	B07	€ 2.162	€ 2.162	€ 2.162
Sonde Eau Chaude Sanitaire CTN10k, incl. câble 5m	1	AD212 100000030	B09	€ 67	€ 67	€ 67
Kit ECS Mercuria avec vanne trois-voies motorisée	1	EH812 7738250	B24	€ 206	€ 206	€ 206
<b>Optionnel:</b>						
Kit détecteur de condensation (on/off)	1	HK27 100019114	B24	€ 351	€ 351	€ 351
Ballon tampon 25 litres	1	7738247	B24	€ 562	€ 562	€ 562
Ballon tampon 50 litres	1	7738249	B24	€ 673	€ 673	€ 673
Ballon tampon 80 L	1	EH85 100008841	B24	€ 708	€ 708	€ 708

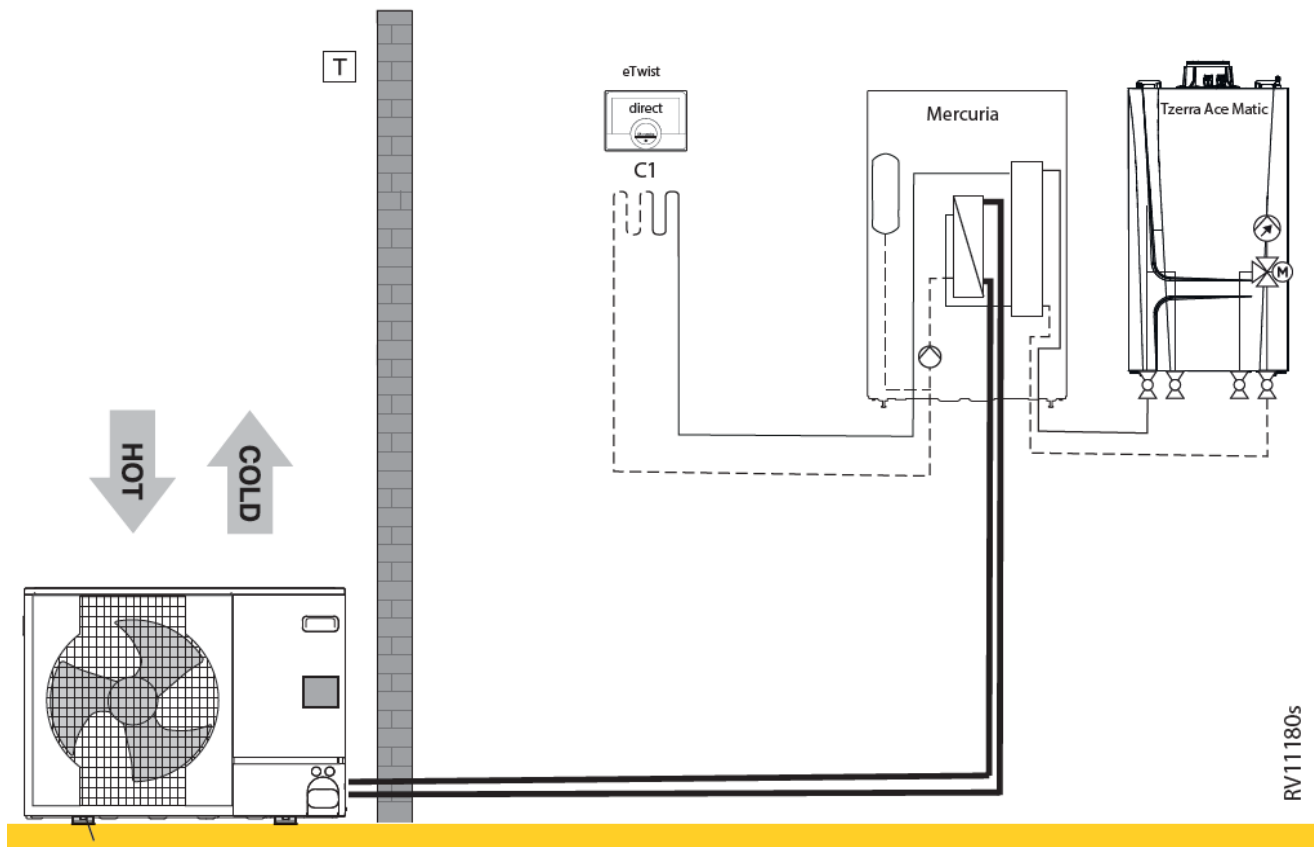

**Mercuria Ace H 4,5-6-8 kW + Calenta Ace 15s, 25s, 35s (2 verwarmingscircuits via buffervat 150 l (1 circuit direct, 1 circuit melanger) & ecs)**

RV11168s						
	Collo	Article	PG	4,5 EM	6 EM	8 EM
Mercuria Ace Split H 4,5 - 8 kW, module intérieur hybride R32	1	HK436 7791253	B24	€ 4.957	€ 4.957	€ 4.957
AWHPR 4 MR module extérieur	1	HK80 7736361	B24	€ 3.020	-	-
AWHPR 6 MR module extérieur	1	HK81 7736362	B24	-	€ 3.528	-
AWHPR 8 MR module extérieur	1	HK82 7736363	B24	-	-	€ 4.617
Support au sol caoutchouc 600 mm	1	EH879 7694974	B24	€ 200	€ 200	€ 200
Conduits frigorifiques avec isolation (1/2" - 1/4")Longeur: 10 m	1	EH142 100015476	B24	€ 351	€ 351	€ 351
Ballon tampon B 150 T	1	EH60 100004415	B24	€ 814	€ 814	€ 814
Sonde plongeante température chaudière ou cascade CTN10k	1	AD250 100013305	B09	€ 66	€ 66	€ 66
Collecteur 2/3 circuits de chauffage	1	EA140 100020164	B10	€ 412	€ 412	€ 412
Console murale pour collecteur EA140.	1	EA141 100020165	B10	€ 44	€ 44	€ 44
Module hydraulique pour circuit direct DN25	1	EA143 100020167	B10	€ 839	€ 839	€ 839
Module hydraulique pour circuit mélangé DN25	1	EA144 100020168	B10	€ 1.101	€ 1.101	€ 1.101
Platine extension SCB-04 pour gestion 2me circuit de chauffage	1	HK416 7789286	B09	€ 316	€ 316	€ 316
Remeha eTwist	2	7674557	B28	€ 594	€ 594	€ 594
<b>Prix total du système</b>				<b>€ 12.714</b>	<b>€ 13.222</b>	<b>€ 14.311</b>
<b>avec une Calenta Ace</b>						
Remeha Calenta Ace 15s incl. dossier complet	1	7673201	B01	€ 3.321	€ 3.321	€ 3.321
Remeha Calenta Ace 25s incl. dossier complet	1	7673202	B01	€ 3.460	€ 3.460	€ 3.460
Remeha Calenta Ace 35s incl. dossier complet	1	7673203	B01	€ 3.595	€ 3.595	€ 3.595
<b>avec ecs</b>						
Remeha BP 200	1	EC631 100019211	B07	€ 1.903	€ 1.903	€ 1.903
Remeha BP 300	1	EC632 100019212	B07	€ 2.162	€ 2.162	€ 2.162
Sonde Eau Chaude Sanitaire CTN10k, incl. câble 5m	1	AD212 100000030	B09	€ 67	€ 67	€ 67
Kit ECS Mercuria avec vanne trois-voies motorisée	1	EH812 7738250	B24	€ 206	€ 206	€ 206
<b>Optionnel:</b>						
Kit détecteur de condensation (on/off)	1	HK27 100019114	B24	€ 351	€ 351	€ 351
Ballon tampon 25 litres	1	7738247	B24	€ 562	€ 562	€ 562
Ballon tampon 50 litres	1	7738249	B24	€ 673	€ 673	€ 673
Ballon tampon 80 L	1	EH85 100008841	B24	€ 708	€ 708	€ 708



RV11180s

Mercuria H 11-16 kW + Tzerra Ace 25s (1 circuit direct)								
RV11180s								
		Collo	Article	PG	11 MR	16 MR	11 TR	16 TR
Mercuria Split H 11 - 16 kW, module intérieur hybride R410A	1	EH894	7699124	B24	€ 4.543	€ 4.543	€ 4.543	€ 4.543
Module extérieur AWHP 11 MR-2R1.UK	1	EH382	7609927	B24	€ 5.287	-	-	-
Module extérieur AWHP 16 MR-2R1.UK	1	EH384	7609929	B24	-	€ 6.451	-	-
Module extérieur AWHP 11 TR-2R1.UK	1	EH383	7609928	B24	-	-	€ 5.636	-
Module extérieur AWHP 16 TR-2R1.UK	1	EH385	7609930	B24	-	-	-	€ 6.879
Support au sol caoutchouc 600 mm	1	EH879	7694974	B24	€ 200	€ 200	€ 200	€ 200
Conduits frigorifiques avec isolation (5/8" - 3/8")Longueur: 10 m	1	EH115	100012536	B24	€ 609	€ 609	€ 609	€ 609
Remeha eTwist	1		7674557	B28	€ 297	€ 297	€ 297	€ 297
<b>Prix total du système</b>					<b>€ 10.936</b>	<b>€ 12.100</b>	<b>€ 11.285</b>	<b>€ 12.528</b>
<b>avec une Tzerra Ace Matic</b>								
TZERRA ACE-MATIC 25S -BE-	1		7825254	B01	€ 1.999	€ 1.999	€ 1.999	€ 1.999
Kit de raccordement hydraulique pour solo	1		7828127	B01	€ 210	€ 210	€ 210	€ 210
<b>Prix total du système</b>					<b>€ 13.145</b>	<b>€ 14.309</b>	<b>€ 13.494</b>	<b>€ 14.737</b>
<b>Optionnel:</b>								
Kit détecteur de condensation (on/off)	1	HK27	100019114	B24	€ 351	€ 351	€ 351	€ 351
Ballon tampon 25 litres	1		7738247	B24	€ 562	€ 562	€ 562	€ 562
Ballon tampon 50 litres	1		7738249	B24	€ 673	€ 673	€ 673	€ 673
Ballon tampon 80 L	1	EH85	100008841	B24	€ 708	€ 708	€ 708	€ 708
Ballon tampon B 150 T	1	EH60	100004415	B24	€ 814	€ 814	€ 814	€ 814

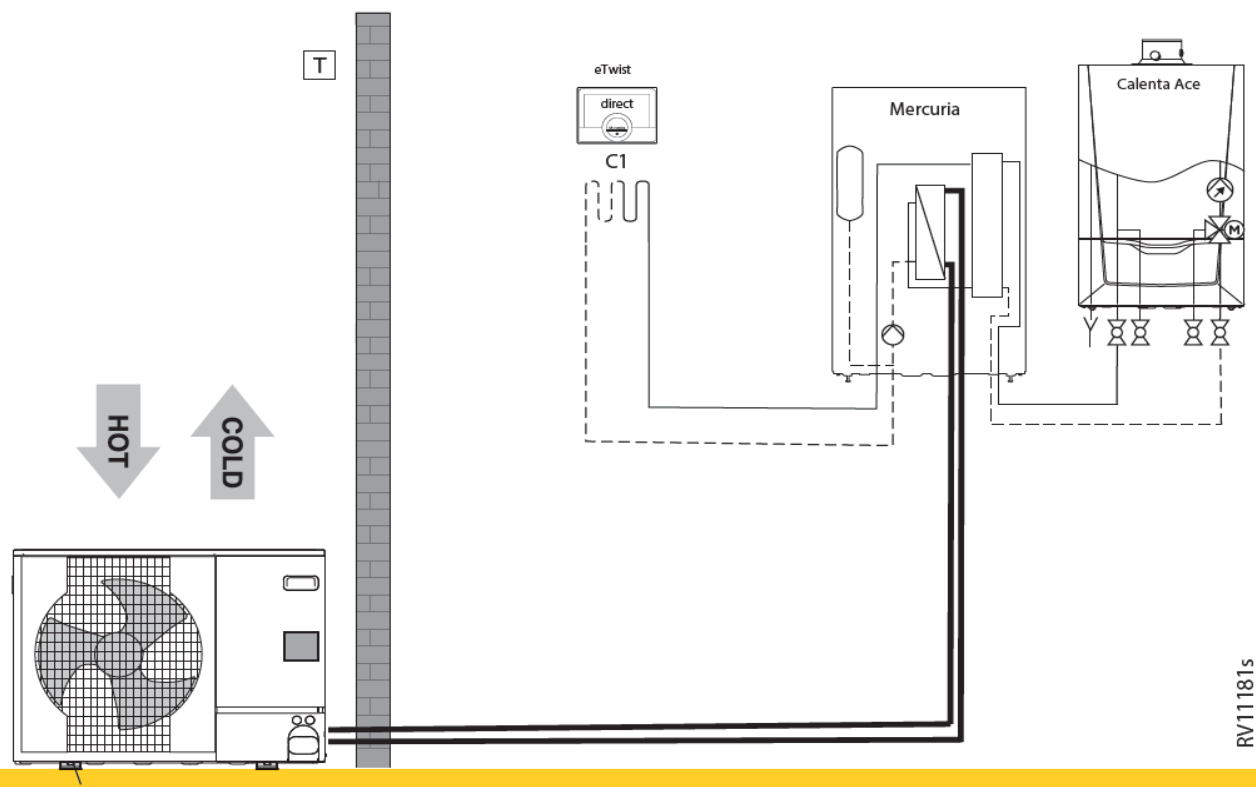
**Mercuria H 11-16 kW + Calenta Ace 15s, 25s, 35s (1 circuit direct)**

RV11181s

RV11181s								
	Collo	Article	PG	11 MR	16 MR	11 TR	16 TR	
Mercuria Split H 11 - 16 kW, module intérieur hybride R410A	1	EH894	7699124	B24	€ 4.543	€ 4.543	€ 4.543	€ 4.543
Module extérieur AWHP 11 MR-2R1.UK	1	EH382	7609927	B24	€ 5.287	-	-	-
Module extérieur AWHP 16 MR-2R1.UK	1	EH384	7609929	B24	-	€ 6.451	-	-
Module extérieur AWHP 11 TR-2R1.UK	1	EH383	7609928	B24	-	-	€ 5.636	-
Module extérieur AWHP 16 TR-2R1.UK	1	EH385	7609930	B24	-	-	-	€ 6.879
Support au sol caoutchouc 600 mm	1	EH879	7694974	B24	€ 200	€ 200	€ 200	€ 200
Conduits frigorifiques avec isolation (5/8" - 3/8")Longeur: 10 m	1	EH115	100012536	B24	€ 609	€ 609	€ 609	€ 609
Remeha eTwist	1		7674557	B28	€ 297	€ 297	€ 297	€ 297
<b>Prix total du système</b>					<b>€ 10.936</b>	<b>€ 12.100</b>	<b>€ 11.285</b>	<b>€ 12.528</b>
<b>avec une Calenta Ace</b>								
Remeha Calenta Ace 15s incl. dossier complet	1		7673201	B01	7673201	€ 3.321	€ 3.321	€ 3.321
Remeha Calenta Ace 25s incl. dossier complet	1		7673202	B01	7673202	€ 3.460	€ 3.460	€ 3.460
Remeha Calenta Ace 35s incl. dossier complet	1		7673203	B01	7673203	€ 3.595	€ 3.595	€ 3.595
<b>Optionnel:</b>								
Kit détecteur de condensation (on/off)	1	HK27	100019114	B24	€ 351	€ 351	€ 351	€ 351
Ballon tampon 25 litres	1		7738247	B24	€ 562	€ 562	€ 562	€ 562
Ballon tampon 50 litres	1		7738249	B24	€ 673	€ 673	€ 673	€ 673
Ballon tampon 80 L	1	EH85	100008841	B24	€ 708	€ 708	€ 708	€ 708
Ballon tampon B 150 T	1	EH60	100004415	B24	€ 814	€ 814	€ 814	€ 814

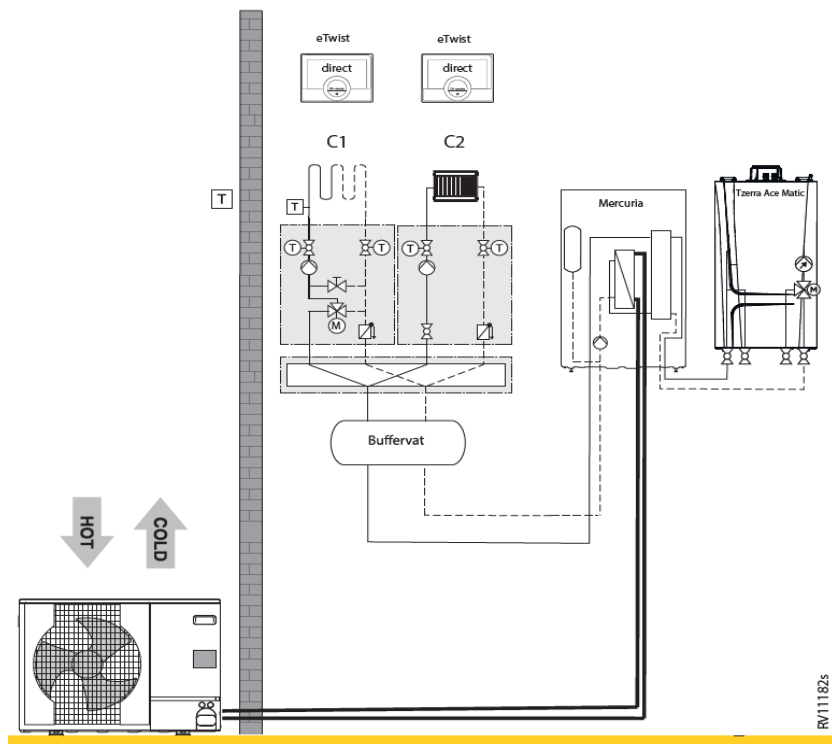

**Mercuria H 11-16 kW + Tzerra Ace 25s (2 circuits de chauffage (1 circuit direct, 1 circuit mixte))**

RV11182s								
		Collo	Article	PG	11 MR	116 MR	11 TR	16 TR
Mercuria Split H 11 - 16 kW, module intérieur hybride R410A	1	EH894	7699124	B24	€ 4.543	€ 4.543	€ 4.543	€ 4.543
Module extérieur AWHP 11 MR-2R1.UK	1	EH382	7609927	B24	€ 5.287	-	-	-
Module extérieur AWHP 16 MR-2R1.UK	1	EH384	7609929	B24	-	€ 6.451	-	-
Module extérieur AWHP 11 TR-2R1.UK	1	EH383	7609928	B24	-	-	€ 5.636	-
Module extérieur AWHP 16 TR-2R1.UK	1	EH385	7609930	B24	-	-	-	€ 6.879
Support au sol caoutchouc 600 mm	1	EH879	7694974	B24	€ 200	€ 200	€ 200	€ 200
Conduits frigorifiques avec isolation (5/8" - 3/8")Longueur: 10 m	1	EH115	100012536	B24	€ 609	€ 609	€ 609	€ 609
Ballon tampon 50 litres	1		7738249	B24	€ 673	€ 673	€ 673	€ 673
Collecteur 2/3 circuits de chauffage	1	EA140	100020164	B10	€ 412	€ 412	€ 412	€ 412
Console murale pour collecteur EA140.	1	EA141	100020165	B10	€ 44	€ 44	€ 44	€ 44
Module hydraulique pour circuit direct DN25	1	EA143	100020167	B10	€ 839	€ 839	€ 839	€ 839
Module hydraulique pour circuit mélangé DN25	1	EA144	100020168	B10	€ 1.101	€ 1.101	€ 1.101	€ 1.101
Platine extension SCB-04 pour gestion 2me circuit de chauffage	1	HK416	7789286	B09	€ 316	€ 316	€ 316	€ 316
Remeha eTwist	2		7674557	B28	€ 594	€ 594	€ 594	€ 594
<b>Prix total du système</b>					<b>€ 14.618</b>	<b>€ 15.782</b>	<b>€ 14.967</b>	<b>€ 16.210</b>
<b>avec une Tzerra Ace Matic</b>								
TZERRA ACE-MATIC 25S -BE-	1		7825254	B01	€ 1.999	€ 1.999	€ 1.999	€ 1.999
Kit de raccordement hydraulique pour solo	1		7828127	B01	€ 210	€ 210	€ 210	€ 210
<b>Prix total du système</b>					<b>€ 16.827</b>	<b>€ 17.991</b>	<b>€ 17.176</b>	<b>€ 18.419</b>
<b>Optionnel:</b>								
Kit détecteur de condensation (on/off)	1	HK27	100019114	B24	€ 351	€ 351	€ 351	€ 351
Ballon tampon 25 litres	1		7738247	B24	€ 562	€ 562	€ 562	€ 562
Ballon tampon 80 L	1	EH85	100008841	B24	€ 708	€ 708	€ 708	€ 708
Ballon tampon B 150 T	1	EH60	100004415	B24	€ 814	€ 814	€ 814	€ 814

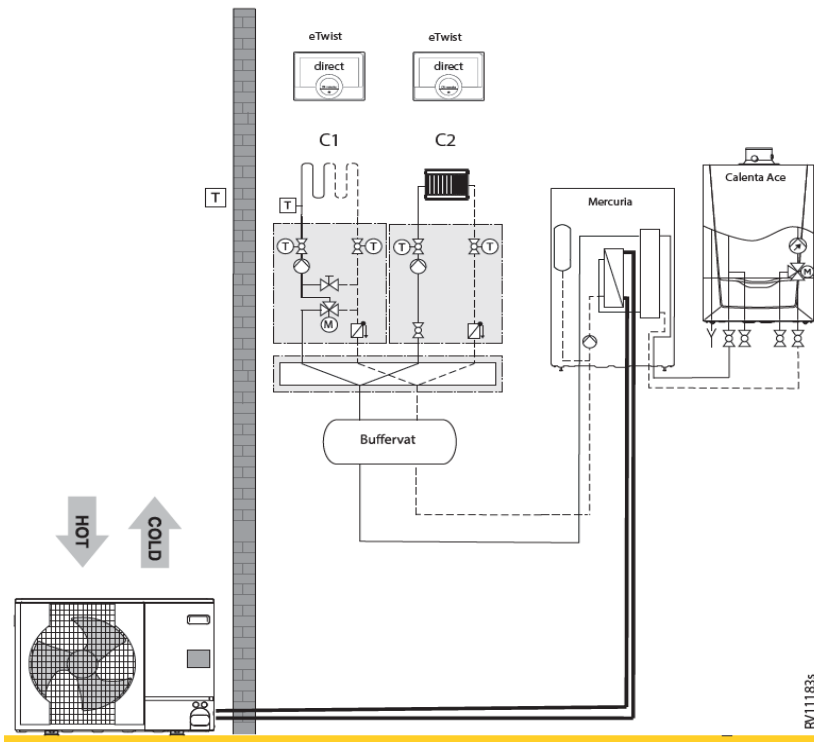

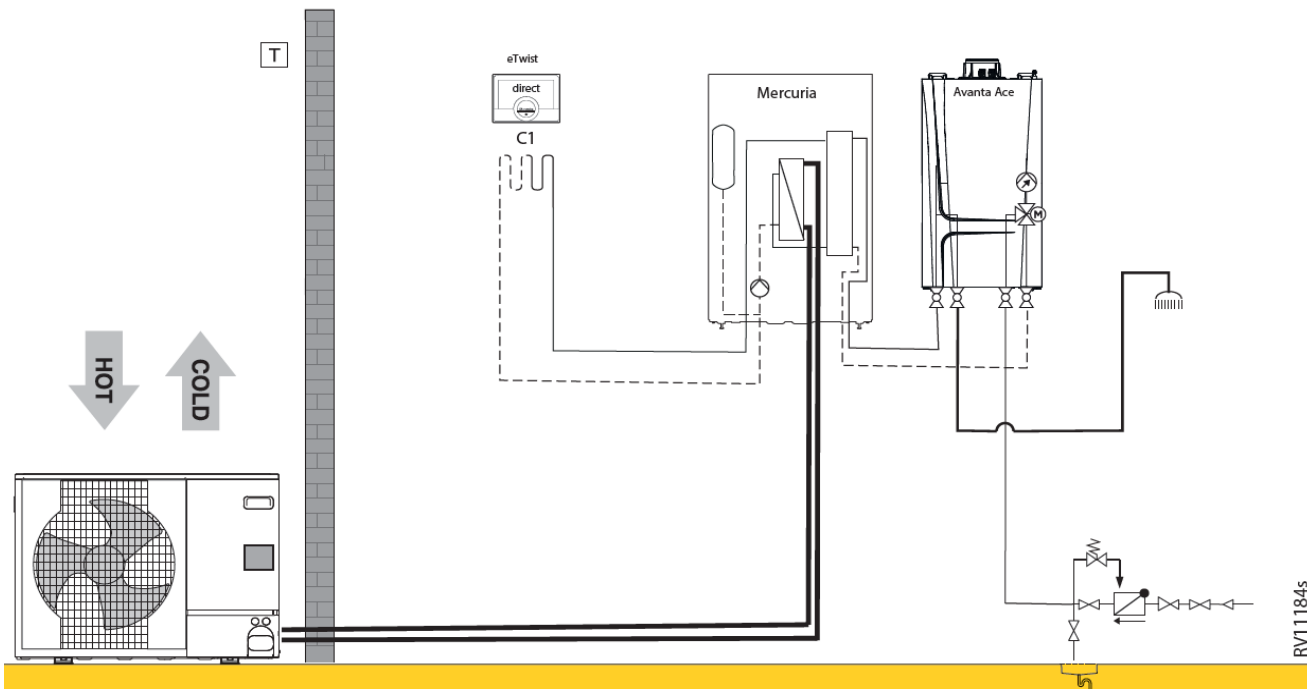

Mercuria H 11-16 kW + Calenta Ace 15s, 25s, 35s (2 circuits de chauffage (1 circuit direct, 1 circuit mixte))								
RV11183s								
		Collo	Article	PG	11 MR	116 MR	11 TR	16 TR
Mercuria Split H 11 - 16 kW, module intérieur hybride R410A	1	EH894	7699124	B24	€ 4.543	€ 4.543	€ 4.543	€ 4.543
Module extérieur AWHP 11 MR-2R1.UK	1	EH382	7609927	B24	€ 5.287	-	-	-
Module extérieur AWHP 16 MR-2R1.UK	1	EH384	7609929	B24	-	€ 6.451	-	-
Module extérieur AWHP 11 TR-2R1.UK	1	EH383	7609928	B24	-	-	€ 5.636	-
Module extérieur AWHP 16 TR-2R1.UK	1	EH385	7609930	B24	-	-	-	€ 6.879
Support au sol caoutchouc 600 mm	1	EH879	7694974	B24	€ 200	€ 200	€ 200	€ 200
Conduits frigorifiques avec isolation (5/8" - 3/8")Longeur: 10 m	1	EH115	100012536	B24	€ 609	€ 609	€ 609	€ 609
Ballon tampon 50 litres	1		7738249	B24	€ 673	€ 673	€ 673	€ 673
Collecteur 2/3 circuits de chauffage	1	EA140	100020164	B10	€ 412	€ 412	€ 412	€ 412
Console murale pour collecteur EA140.	1	EA141	100020165	B10	€ 44	€ 44	€ 44	€ 44
Module hydraulique pour circuit direct DN25	1	EA143	100020167	B10	€ 839	€ 839	€ 839	€ 839
Module hydraulique pour circuit mélangé DN25	1	EA144	100020168	B10	€ 1.101	€ 1.101	€ 1.101	€ 1.101
Platine extension SCB-04 pour gestion 2me circuit de chauffage	1	HK416	7789286	B09	€ 316	€ 316	€ 316	€ 316
Remeha eTwist	2		7674557	B28	€ 594	€ 594	€ 594	€ 594
<b>Prix total du système</b>					<b>€ 14.618</b>	<b>€ 15.782</b>	<b>€ 14.967</b>	<b>€ 16.210</b>
<b>avec une Calenta Ace</b>								
Remeha Calenta Ace 15s incl. dossierer complet	1		7673201	B01	€ 3.321	€ 3.321	€ 3.321	€ 3.321
Remeha Calenta Ace 25s incl. dossierer complet	1		7673202	B01	€ 3.460	€ 3.460	€ 3.460	€ 3.460
Remeha Calenta Ace 35s incl. dossierer complet	1		7673203	B01	€ 3.595	€ 3.595	€ 3.595	€ 3.595
<b>Optionnel:</b>								
Kit détecteur de condensation (on/off)	1	HK27	100019114	B24	€ 351	€ 351	€ 351	€ 351
Ballon tampon 25 litres	1		7738247	B24	€ 562	€ 562	€ 562	€ 562
Ballon tampon 80 L	1	EH85	100008841	B24	€ 708	€ 708	€ 708	€ 708
Ballon tampon B 150 T	1	EH60	100004415	B24	€ 814	€ 814	€ 814	€ 814



**Mercuria H 11-16 kW + Avanta Ace 28c, 35c (1 circuit direct) + ECS**

RV11184s								
	Collo	Article	PG	11 MR	16 MR	11 TR	16 TR	
Mercuria Split H 11 - 16 kW, module intérieur hybride R410A	1	EH894	7699124	B24	€ 4.543	€ 4.543	€ 4.543	€ 4.543
Module extérieur AWHP 11 MR-2R1.UK	1	EH382	7609927	B24	€ 5.287	-	-	-
Module extérieur AWHP 16 MR-2R1.UK	1	EH384	7609929	B24	-	€ 6.451	-	-
Module extérieur AWHP 11 TR-2R1.UK	1	EH383	7609928	B24	-	-	€ 5.636	-
Module extérieur AWHP 16 TR-2R1.UK	1	EH385	7609930	B24	-	-	-	€ 6.879
Support au sol caoutchouc 600 mm	1	EH879	7694974	B24	€ 200	€ 200	€ 200	€ 200
Conduits frigorifiques avec isolation (5/8" - 3/8")Longeur: 10 m	1	EH115	100012536	B24	€ 609	€ 609	€ 609	€ 609
Remeha eTwist	1		7674557	B28	€ 297	€ 297	€ 297	€ 297
<b>Prix total du système</b>					<b>€ 10.936</b>	<b>€ 12.100</b>	<b>€ 11.285</b>	<b>€ 12.528</b>
<b>avec une Avanta Ace</b>								
Avanta Ace 28c (combi)	1		7770043	B01	€ 1.613	€ 1.613	€ 1.613	€ 1.613
Avanta Ace 35c (combi)	1		7770044	B01	€ 1.936	€ 1.936	€ 1.936	€ 1.936
Kit de raccordement hydraulique avec kit de remplissage Pour chaudières Avanta Ace 28c et 35c	1		7783162	B01	€ 267	€ 267	€ 267	€ 267
<b>Optionnel:</b>								
Kit détecteur de condensation (on/off)	1	HK27	100019114	B24	€ 351	€ 351	€ 351	€ 351
Ballon tampon 25 litres	1		7738247	B24	€ 562	€ 562	€ 562	€ 562
Ballon tampon 50 litres	1		7738249	B24	€ 673	€ 673	€ 673	€ 673
Ballon tampon 80 L	1	EH85	100008841	B24	€ 708	€ 708	€ 708	€ 708
Ballon tampon B 150 T	1	EH60	100004415	B24	€ 814	€ 814	€ 814	€ 814

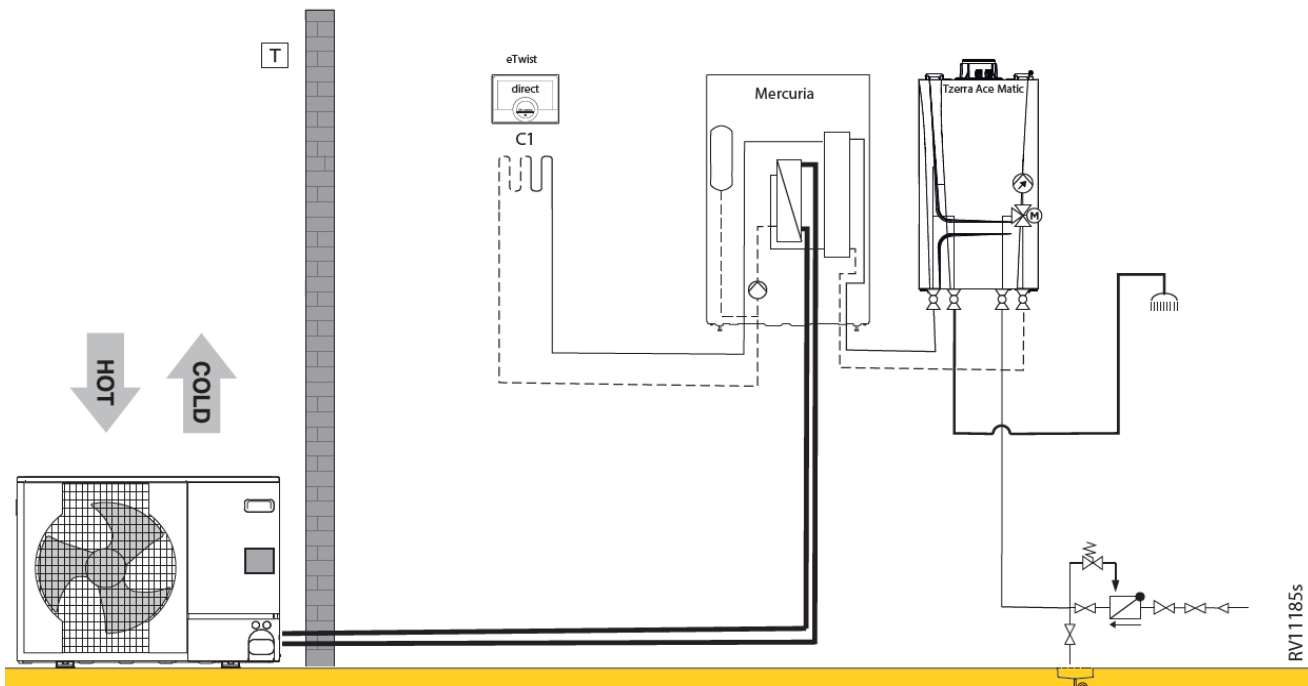

Mercuria H 11-16 kW + Tzerra Ace Matic 28c, 35c (1 circuit direct) + ECS								
RV11185s								
	Collo	Article	PG	11 MR	16 MR	11 TR	16 TR	
Mercuria Split H 11 - 16 kW, module intérieur hybride R410A	1	EH894	7699124	B24	€ 4.543	€ 4.543	€ 4.543	€ 4.543
Module extérieur AWHP 11 MR-2R1.UK	1	EH382	7609927	B24	€ 5.287	-	-	-
Module extérieur AWHP 16 MR-2R1.UK	1	EH384	7609929	B24	-	€ 6.451	-	-
Module extérieur AWHP 11 TR-2R1.UK	1	EH383	7609928	B24	-	-	€ 5.636	-
Module extérieur AWHP 16 TR-2R1.UK	1	EH385	7609930	B24	-	-	-	€ 6.879
Support au sol caoutchouc 600 mm	1	EH879	7694974	B24	€ 200	€ 200	€ 200	€ 200
Conduits frigorifiques avec isolation (5/8" - 3/8")Longeur: 10 m	1	EH115	100012536	B24	€ 609	€ 609	€ 609	€ 609
Remeha eTwist	1		7674557	B28	€ 297	€ 297	€ 297	€ 297
<b>Prix total du système</b>					<b>€ 10.936</b>	<b>€ 12.100</b>	<b>€ 11.285</b>	<b>€ 12.528</b>
<b>avec une Tzerra Ace Matic</b>								
TZERRA ACE-MATIC 28C -BE-	1		7826400	B01	€ 2.199	€ 2.199	€ 2.199	€ 2.199
TZERRA ACE-MATIC 35C -BE-	1		7825250	B01	€ 2.499	€ 2.499	€ 2.499	€ 2.499
Kit de raccordement hydraulique avec kit de remplissage Pour chaudières Avanta Ace 28c et 35c	1		7783162	B01	€ 267	€ 267	€ 267	€ 267
<b>Optionnel:</b>								
Kit détecteur de condensation (on/off)	1	HK27	100019114	B24	€ 351	€ 351	€ 351	€ 351
Ballon tampon 25 litres	1		7738247	B24	€ 562	€ 562	€ 562	€ 562
Ballon tampon 50 litres	1		7738249	B24	€ 673	€ 673	€ 673	€ 673
Ballon tampon 80 L	1	EH85	100008841	B24	€ 708	€ 708	€ 708	€ 708
Ballon tampon B 150 T	1	EH60	100004415	B24	€ 814	€ 814	€ 814	€ 814

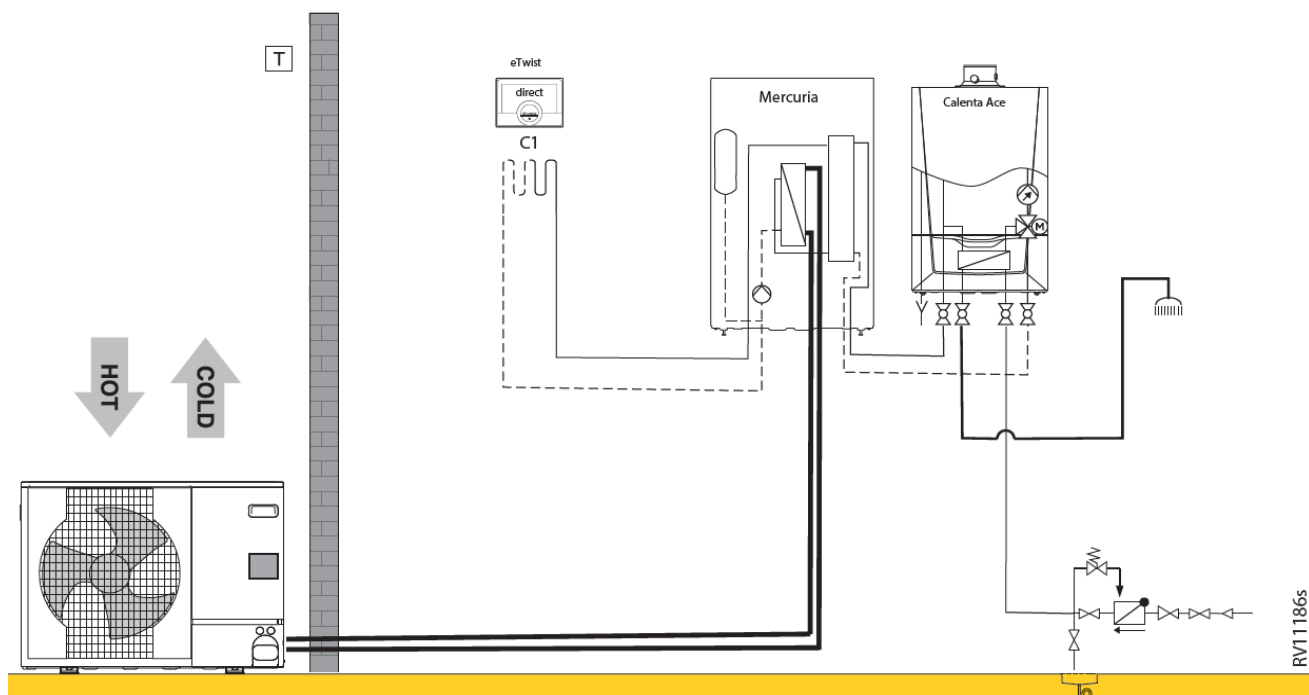

Mercuria H 11-16 kW + Calenta Ace 28c, 40c (1 circuit direct) + ECS								
RV11186s								
		Collo	Article	PG	11 MR	16 MR	11 TR	16 TR
Mercuria Split H 11 - 16 kW, module intérieur hybride R410A	1	EH894	7699124	B24	€ 4.543	€ 4.543	€ 4.543	€ 4.543
Module extérieur AWHP 11 MR-2R1.UK	1	EH382	7609927	B24	€ 5.287	-	-	-
Module extérieur AWHP 16 MR-2R1.UK	1	EH384	7609929	B24	-	€ 6.451	-	-
Module extérieur AWHP 11 TR-2R1.UK	1	EH383	7609928	B24	-	-	€ 5.636	-
Module extérieur AWHP 16 TR-2R1.UK	1	EH385	7609930	B24	-	-	-	€ 6.879
Support au sol caoutchouc 600 mm	1	EH879	7694974	B24	€ 200	€ 200	€ 200	€ 200
Conduits frigorifiques avec isolation (5/8" - 3/8")Longueur: 10 m	1	EH115	100012536	B24	€ 609	€ 609	€ 609	€ 609
Remeha eTwist	1		7674557	B28	€ 297	€ 297	€ 297	€ 297
<b>Prix total du système</b>					<b>€ 10.936</b>	<b>€ 12.100</b>	<b>€ 11.285</b>	<b>€ 12.528</b>
<b>avec une Calenta Ace</b>								
Remeha Calenta Ace 28c incl. dossier complet	1		7673204	B01	€ 3.528	€ 3.528	€ 3.528	€ 3.528
Remeha Calenta Ace 40c incl. dossier complet	1		7673206	B01	€ 3.806	€ 3.806	€ 3.806	€ 3.806
<b>Optionnel:</b>								
Kit détecteur de condensation (on/off)	1	HK27	100019114	B24	€ 351	€ 351	€ 351	€ 351
Ballon tampon 25 litres	1		7738247	B24	€ 562	€ 562	€ 562	€ 562
Ballon tampon 50 litres	1		7738249	B24	€ 673	€ 673	€ 673	€ 673
Ballon tampon 80 L	1	EH85	100008841	B24	€ 708	€ 708	€ 708	€ 708
Ballon tampon B 150 T	1	EH60	100004415	B24	€ 814	€ 814	€ 814	€ 814

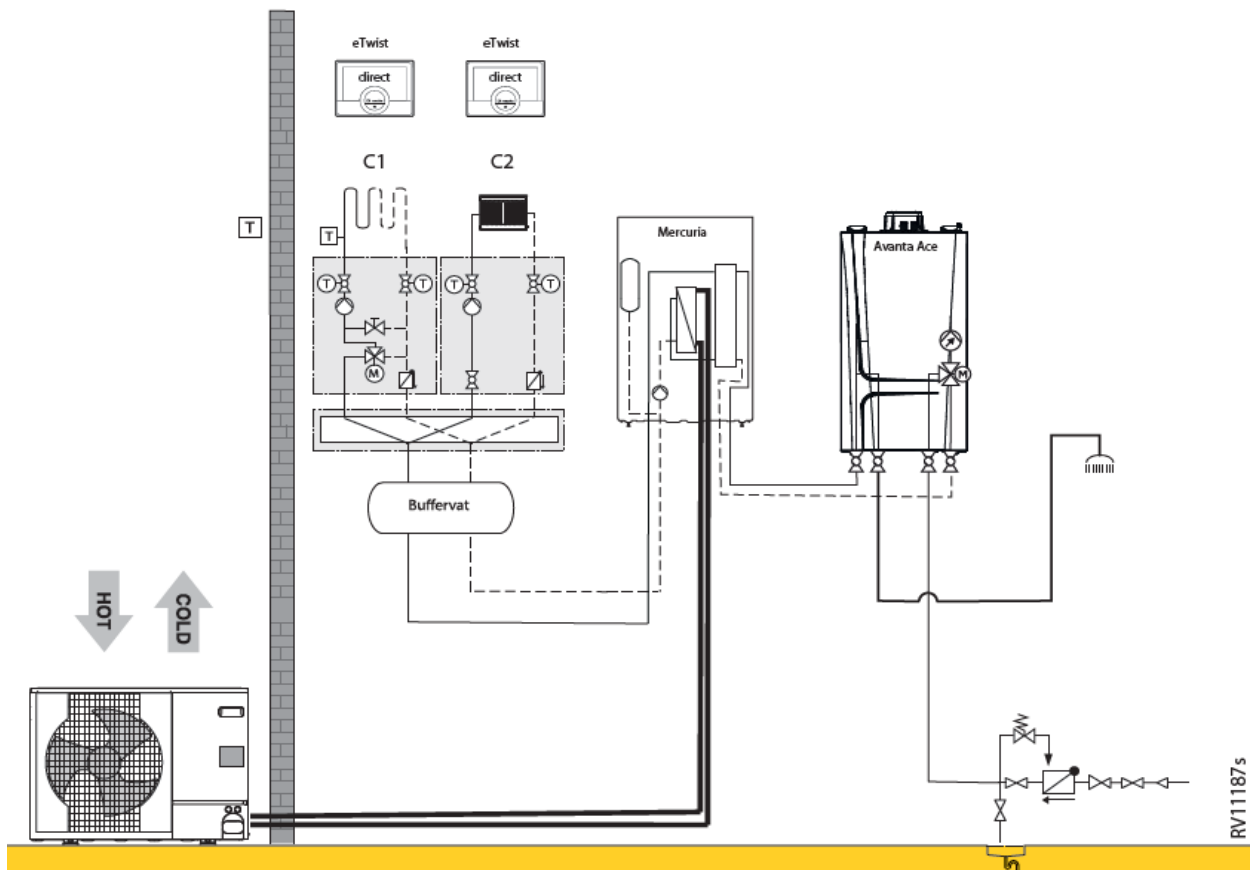

Mercuria H 11-16 kW + Avanta Ace 28c, 35c (2 circuits de chauffage (1 circuit direct, 1 circuit mixte) + ECS)								
RV11187s								
	Collo	Article	PG	11 MR	116 MR	11 TR	16 TR	
Mercuria Split H 11 - 16 kW, module intérieur hybride R410A	1	EH894	7699124	B24	€ 4.543	€ 4.543	€ 4.543	€ 4.543
Module extérieur AWHP 11 MR-2R1.UK	1	EH382	7609927	B24	€ 5.287	-	-	-
Module extérieur AWHP 16 MR-2R1.UK	1	EH384	7609929	B24	-	€ 6.451	-	-
Module extérieur AWHP 11 TR-2R1.UK	1	EH383	7609928	B24	-	-	€ 5.636	-
Module extérieur AWHP 16 TR-2R1.UK	1	EH385	7609930	B24	-	-	-	€ 6.879
Support au sol caoutchouc 600 mm	1	EH879	7694974	B24	€ 200	€ 200	€ 200	€ 200
Conduits frigorifiques avec isolation (5/8" - 3/8")Longeur: 10 m	1	EH115	100012536	B24	€ 609	€ 609	€ 609	€ 609
Ballon tampon 50 litres	1		7738249	B24	€ 673	€ 673	€ 673	€ 673
Collecteur 2/3 circuits de chauffage	1	EA140	100020164	B10	€ 412	€ 412	€ 412	€ 412
Console murale pour collecteur EA140.	1	EA141	100020165	B10	€ 44	€ 44	€ 44	€ 44
Module hydraulique pour circuit direct DN25	1	EA143	100020167	B10	€ 839	€ 839	€ 839	€ 839
Module hydraulique pour circuit mélangé DN25	1	EA144	100020168	B10	€ 1.101	€ 1.101	€ 1.101	€ 1.101
Platine extension SCB-04 pour gestion 2me circuit de chauffage	1	HK416	7789286	B09	€ 316	€ 316	€ 316	€ 316
Remeha eTwist	2		7674557	B28	€ 594	€ 594	€ 594	€ 594
<b>Prix total du système</b>					<b>€ 14.618</b>	<b>€ 15.782</b>	<b>€ 14.967</b>	<b>€ 16.210</b>
<b>avec une Avanta Ace</b>								
Avanta Ace 28c (combi)	1		7770043	B01	€ 1.613	€ 1.613	€ 1.613	€ 1.613
Avanta Ace 35c (combi)	1		7770044	B01	€ 1.936	€ 1.936	€ 1.936	€ 1.936
chaudières Avanta Ace 28c et 35c	1		7783162	B01	€ 267	€ 267	€ 267	€ 267
<b>Optionnel:</b>								
Kit détecteur de condensation (on/off)	1	HK27	100019114	B24	€ 351	€ 351	€ 351	€ 351
Ballon tampon 25 litres	1		7738247	B24	€ 562	€ 562	€ 562	€ 562
Ballon tampon 80 L	1	EH85	100008841	B24	€ 708	€ 708	€ 708	€ 708
Ballon tampon B 150 T	1	EH60	100004415	B24	€ 814	€ 814	€ 814	€ 814

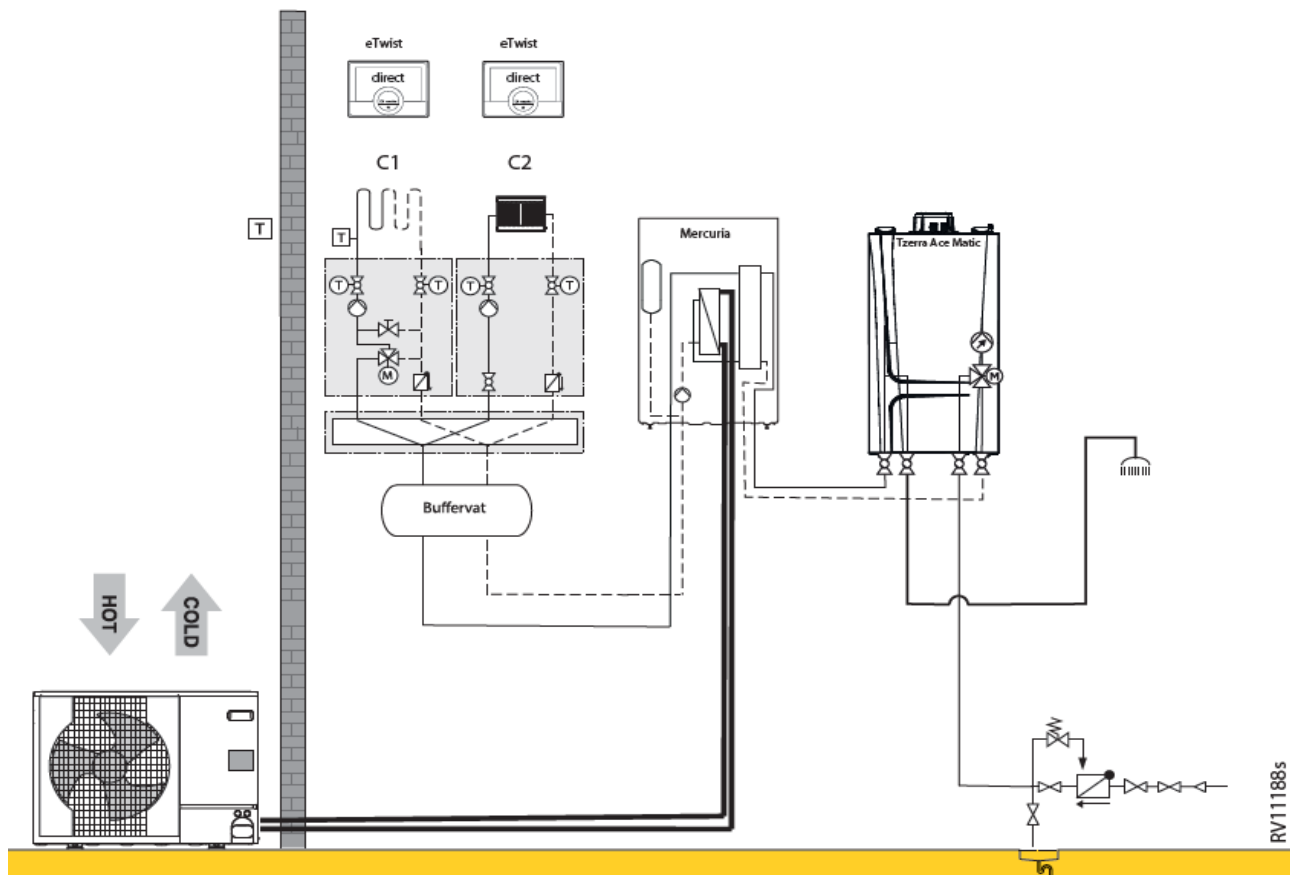

**Mercuria H 11-16 kW + Tzerra Ace Matic 28c, 35c (2 circuits de chauffage (1 circuit direct, 1 circuit mixte))**

RV11188s								
	Collo	Article	PG	11 MR	116 MR	11 TR	16 TR	
Mercuria Split H 11 - 16 kW, module intérieur hybride R410A	1	EH894	7699124	B24	€ 4.543	€ 4.543	€ 4.543	€ 4.543
Module extérieur AWHP 11 MR-2R1.UK	1	EH382	7609927	B24	€ 5.287	-	-	-
Module extérieur AWHP 16 MR-2R1.UK	1	EH384	7609929	B24	-	€ 6.451	-	-
Module extérieur AWHP 11 TR-2R1.UK	1	EH383	7609928	B24	-	-	€ 5.636	-
Module extérieur AWHP 16 TR-2R1.UK	1	EH385	7609930	B24	-	-	-	€ 6.879
Support au sol caoutchouc 600 mm	1	EH879	7694974	B24	€ 200	€ 200	€ 200	€ 200
Conduits frigorifiques avec isolation (5/8" - 3/8")Longueur: 10 m	1	EH115	100012536	B24	€ 609	€ 609	€ 609	€ 609
Ballon tampon 50 litres	1		7738249	B24	€ 673	€ 673	€ 673	€ 673
Collecteur 2/3 circuits de chauffage	1	EA140	100020164	B10	€ 412	€ 412	€ 412	€ 412
Console murale pour collecteur EA140.	1	EA141	100020165	B10	€ 44	€ 44	€ 44	€ 44
Module hydraulique pour circuit direct DN25	1	EA143	100020167	B10	€ 839	€ 839	€ 839	€ 839
Module hydraulique pour circuit mélangé DN25	1	EA144	100020168	B10	€ 1.101	€ 1.101	€ 1.101	€ 1.101
Platine extension SCB-04 pour gestion 2me circuit de chauffage	1	HK416	7789286	B09	€ 316	€ 316	€ 316	€ 316
Remeha eTwist	2		7674557	B28	€ 594	€ 594	€ 594	€ 594
<b>Prix total du système</b>					<b>€ 14.618</b>	<b>€ 15.782</b>	<b>€ 14.967</b>	<b>€ 16.210</b>
<b>avec une Tzerra Ace Matic</b>								
TZERRA ACE-MATIC 28C -BE-	1		7826400	B01	€ 2.199	€ 2.199	€ 2.199	€ 2.199
TZERRA ACE-MATIC 35C -BE-	1		7825250	B01	€ 2.499	€ 2.499	€ 2.499	€ 2.499
Kit de raccordement hydraulique avec kit de remplissage Pour chaudières Avanta Ace 28c et 35c	1		7783162	B01	€ 267	€ 267	€ 267	€ 267
<b>Optionnel:</b>								
Kit détecteur de condensation (on/off)	1	HK27	100019114	B24	€ 351	€ 351	€ 351	€ 351
Ballon tampon 25 litres	1		7738247	B24	€ 562	€ 562	€ 562	€ 562
Ballon tampon 80 L	1	EH85	100008841	B24	€ 708	€ 708	€ 708	€ 708
Ballon tampon B 150 T	1	EH60	100004415	B24	€ 814	€ 814	€ 814	€ 814

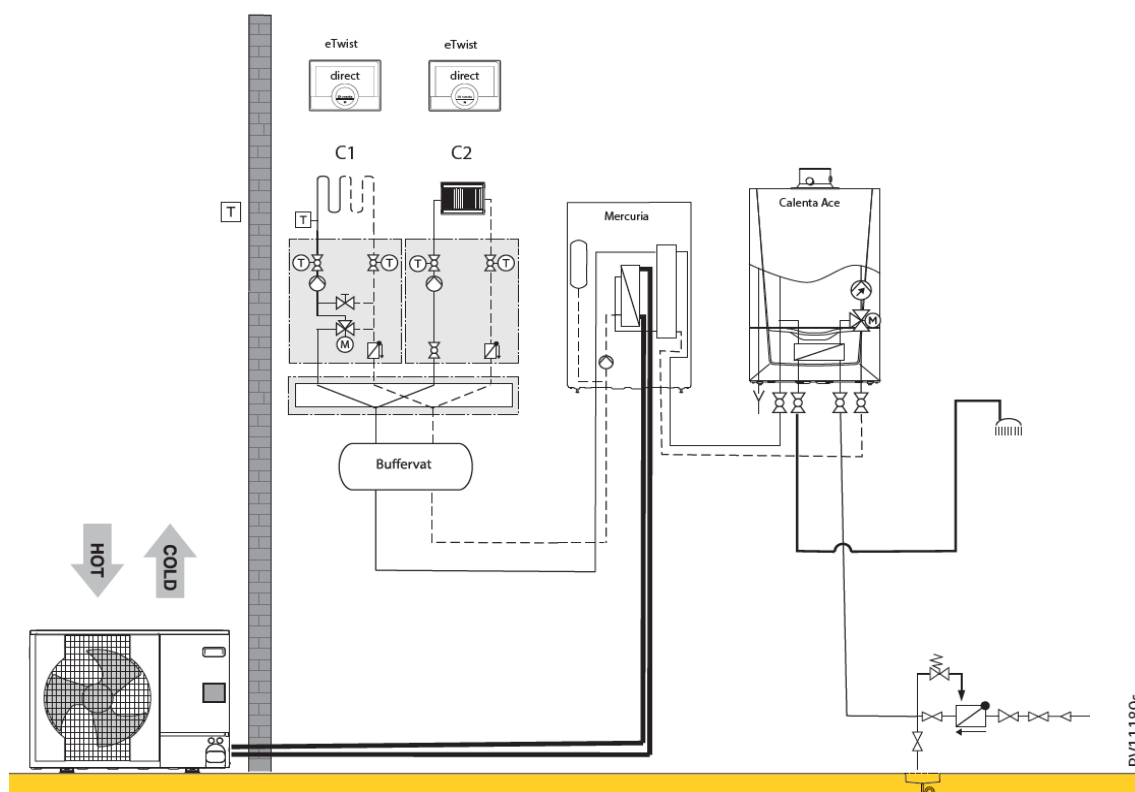

Mercuria H 11-16 kW + Calenta Ace 28c, 40c (2 circuits de chauffage (1 circuit direct, 1 circuit mixte))								
RV11189s								
		Collo	Article	PG	11 MR	116 MR	11 TR	16 TR
Mercuria Split H 11 - 16 kW, module intérieur hybride R410A	1	EH894	7699124	B24	€ 4.543	€ 4.543	€ 4.543	€ 4.543
Module extérieur AWHP 11 MR-2R1.UK	1	EH382	7609927	B24	€ 5.287	-	-	-
Module extérieur AWHP 16 MR-2R1.UK	1	EH384	7609929	B24	-	€ 6.451	-	-
Module extérieur AWHP 11 TR-2R1.UK	1	EH383	7609928	B24	-	-	€ 5.636	-
Module extérieur AWHP 16 TR-2R1.UK	1	EH385	7609930	B24	-	-	-	€ 6.879
Support au sol caoutchouc 600 mm	1	EH879	7694974	B24	€ 200	€ 200	€ 200	€ 200
Conduits frigorifiques avec isolation (5/8" - 3/8")Longeur: 10 m	1	EH115	100012536	B24	€ 609	€ 609	€ 609	€ 609
Ballon tampon 50 litres	1		7738249	B24	€ 673	€ 673	€ 673	€ 673
Collecteur 2/3 circuits de chauffage	1	EA140	100020164	B10	€ 412	€ 412	€ 412	€ 412
Console murale pour collecteur EA140.	1	EA141	100020165	B10	€ 44	€ 44	€ 44	€ 44
Module hydraulique pour circuit direct DN25	1	EA143	100020167	B10	€ 839	€ 839	€ 839	€ 839
Module hydraulique pour circuit mélangé DN25	1	EA144	100020168	B10	€ 1.101	€ 1.101	€ 1.101	€ 1.101
Platine extension SCB-04 pour gestion 2me circuit de chauffage	1	HK416	7789286	B09	€ 316	€ 316	€ 316	€ 316
Remeha eTwist	2		7674557	B28	€ 594	€ 594	€ 594	€ 594
<b>Prix total du système</b>					<b>€ 14.618</b>	<b>€ 15.782</b>	<b>€ 14.967</b>	<b>€ 16.210</b>
<b>avec une Calenta Ace</b>								
Remeha Calenta Ace 28c incl. dossier complet	1		7673204	B01	€ 3.528	€ 3.528	€ 3.528	€ 3.528
Remeha Calenta Ace 40c incl. dossier complet	1		7673206	B01	€ 3.806	€ 3.806	€ 3.806	€ 3.806
<b>Optionnel:</b>								
Kit détecteur de condensation (on/off)	1	HK27	100019114	B24	€ 351	€ 351	€ 351	€ 351
Ballon tampon 25 litres	1		7738247	B24	€ 562	€ 562	€ 562	€ 562
Ballon tampon 80 L	1	EH85	100008841	B24	€ 708	€ 708	€ 708	€ 708
Ballon tampon B 150 T	1	EH60	100004415	B24	€ 814	€ 814	€ 814	€ 814

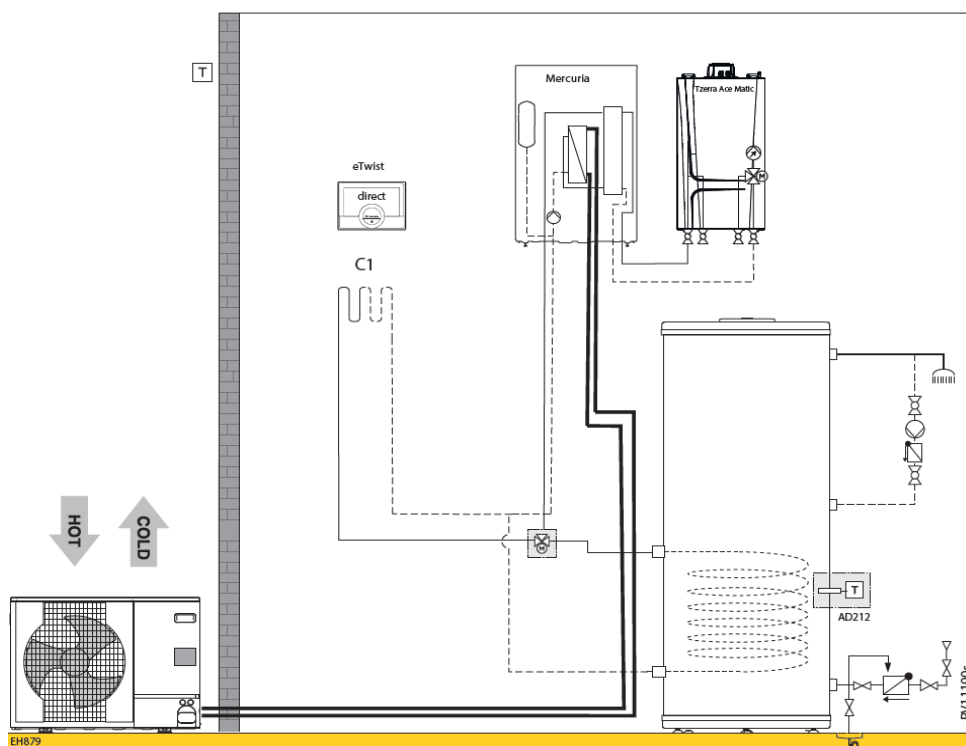

Mercuria H 11-16 kW + Tzerra Ace 25s (1 circuit direct + ecs)								
RV11190s								
		Collo	Article	PG	11 MR	16 MR	11 TR	16 TR
Mercuria Split H 11 - 16 kW, module intérieur hybride R410A	1	EH894	7699124	B24	€ 4.543	€ 4.543	€ 4.543	€ 4.543
Module extérieur AWHP 11 MR-2R1.UK	1	EH382	7609927	B24	€ 5.287	-	-	-
Module extérieur AWHP 16 MR-2R1.UK	1	EH384	7609929	B24	-	€ 6.451	-	-
Module extérieur AWHP 11 TR-2R1.UK	1	EH383	7609928	B24	-	-	€ 5.636	-
Module extérieur AWHP 16 TR-2R1.UK	1	EH385	7609930	B24	-	-	-	€ 6.879
Support au sol caoutchouc 600 mm	1	EH879	7694974	B24	€ 200	€ 200	€ 200	€ 200
Conduits frigorifiques avec isolation (5/8" - 3/8")Longueur: 10 m	1	EH115	100012536	B24	€ 609	€ 609	€ 609	€ 609
Remeha eTwist	1		7674557	B28	€ 297	€ 297	€ 297	€ 297
<b>Prix total du système</b>					<b>€ 10.936</b>	<b>€ 12.100</b>	<b>€ 11.285</b>	<b>€ 12.528</b>
<b>avec une Tzerra Ace Matic</b>								
TZERRA ACE-MATIC 25S -BE-	1		7825254	B01	€ 1.999	€ 1.999	€ 1.999	€ 1.999
Kit de raccordement hydraulique pour solo	1		7828127	B01	€ 210	€ 210	€ 210	€ 210
<b>Prix total du système</b>					<b>€ 13.145</b>	<b>€ 14.309</b>	<b>€ 13.494</b>	<b>€ 14.737</b>
<b>avec ecs</b>								
Remeha BP 300	1	EC632	100019212	B07	€ 2.162	€ 2.162	€ 2.162	€ 2.162
Sonde Eau Chaude Sanitaire CTN10k, incl. câble 5m	1	AD212	100000030	B09	€ 67	€ 67	€ 67	€ 67
Kit ECS Mercuria avec vanne trois-voies motorisée	1	EH812	7738250	B24	€ 206	€ 206	€ 206	€ 206
<b>Prix total du système</b>					<b>€ 15.580</b>	<b>€ 16.744</b>	<b>€ 15.929</b>	<b>€ 17.172</b>
<b>Optionnel:</b>								
Kit détecteur de condensation (on/off)	1	HK27	100019114	B24	€ 351	€ 351	€ 351	€ 351
Ballon tampon 25 litres	1		7738247	B24	€ 562	€ 562	€ 562	€ 562
Ballon tampon 50 litres	1		7738249	B24	€ 673	€ 673	€ 673	€ 673
Ballon tampon 80 L	1	EH85	100008841	B24	€ 708	€ 708	€ 708	€ 708
Ballon tampon B 150 T	1	EH60	100004415	B24	€ 814	€ 814	€ 814	€ 814



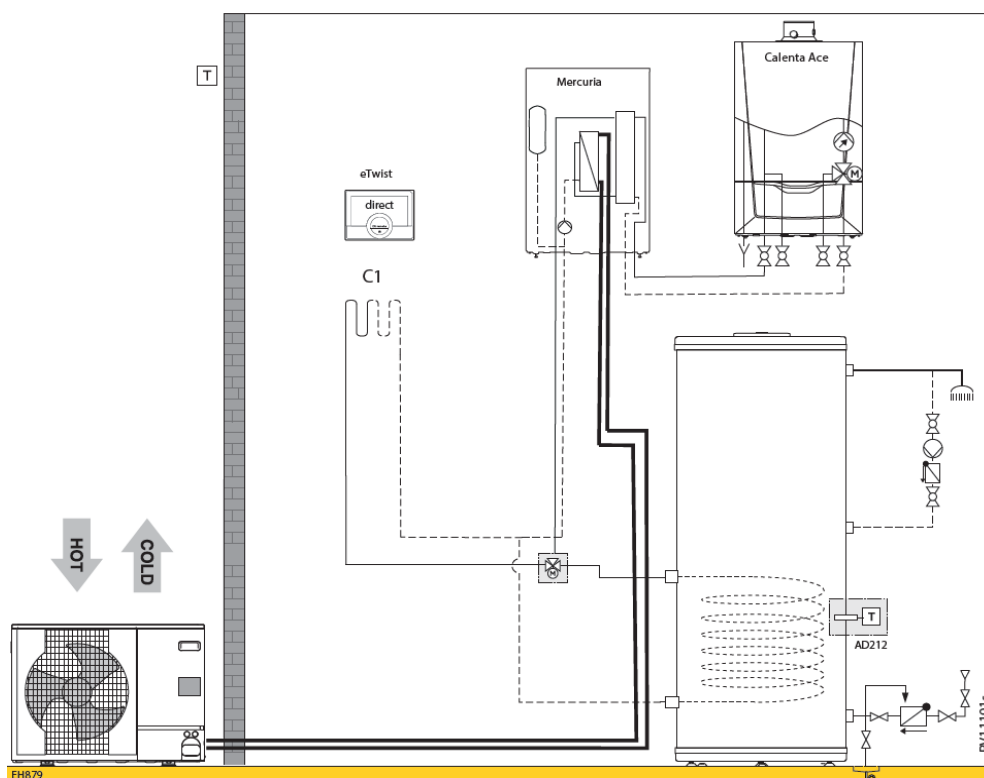

Mercuria H 11-16 kW + Calenta Ace 15s, 25s, 35s (1 circuit direct + ecs)								
RV11191s								
		Collo	Article	PG	11 MR	16 MR	11 TR	16 TR
Mercuria Split H 11 - 16 kW, module intérieur hybride R410A	1	EH894	7699124	B24	€ 4.543	€ 4.543	€ 4.543	€ 4.543
Module extérieur AWHP 11 MR-2R1.UK	1	EH382	7609927	B24	€ 5.287	-	-	-
Module extérieur AWHP 16 MR-2R1.UK	1	EH384	7609929	B24	-	€ 6.451	-	-
Module extérieur AWHP 11 TR-2R1.UK	1	EH383	7609928	B24	-	-	€ 5.636	-
Module extérieur AWHP 16 TR-2R1.UK	1	EH385	7609930	B24	-	-	-	€ 6.879
Support au sol caoutchouc 600 mm	1	EH879	7694974	B24	€ 200	€ 200	€ 200	€ 200
Conduits frigorifiques avec isolation (5/8" - 3/8")Longueur: 10 m	1	EH115	100012536	B24	€ 609	€ 609	€ 609	€ 609
Remeha eTwist	1		7674557	B28	€ 297	€ 297	€ 297	€ 297
<b>Prix total du système</b>					<b>€ 10.936</b>	<b>€ 12.100</b>	<b>€ 11.285</b>	<b>€ 12.528</b>
<b>avec une Calenta Ace</b>								
Remeha Calenta Ace 15s incl. dossier complet	1		7673201	B01	€ 3.321	€ 3.321	€ 3.321	€ 3.321
Remeha Calenta Ace 25s incl. dossier complet	1		7673202	B01	€ 3.460	€ 3.460	€ 3.460	€ 3.460
Remeha Calenta Ace 35s incl. dossier complet	1		7673203	B01	€ 3.595	€ 3.595	€ 3.595	€ 3.595
<b>avec ecs</b>								
Remeha BP 300	1	EC632	100019212	B07	€ 2.162	€ 2.162	€ 2.162	€ 2.162
Sonde Eau Chaude Sanitaire CTN10k, incl. câble 5m	1	AD212	100000030	B09	€ 67	€ 67	€ 67	€ 67
Kit ECS Mercuria avec vanne trois-voies motorisée	1	EH812	7738250	B24	€ 206	€ 206	€ 206	€ 206
<b>Optionnel:</b>								
Kit détecteur de condensation (on/off)	1	HK27	100019114	B24	€ 351	€ 351	€ 351	€ 351
Ballon tampon 25 litres	1		7738247	B24	€ 562	€ 562	€ 562	€ 562
Ballon tampon 50 litres	1		7738249	B24	€ 673	€ 673	€ 673	€ 673
Ballon tampon 80 L	1	EH85	100008841	B24	€ 708	€ 708	€ 708	€ 708
Ballon tampon B 150 T	1	EH60	100004415	B24	€ 814	€ 814	€ 814	€ 814

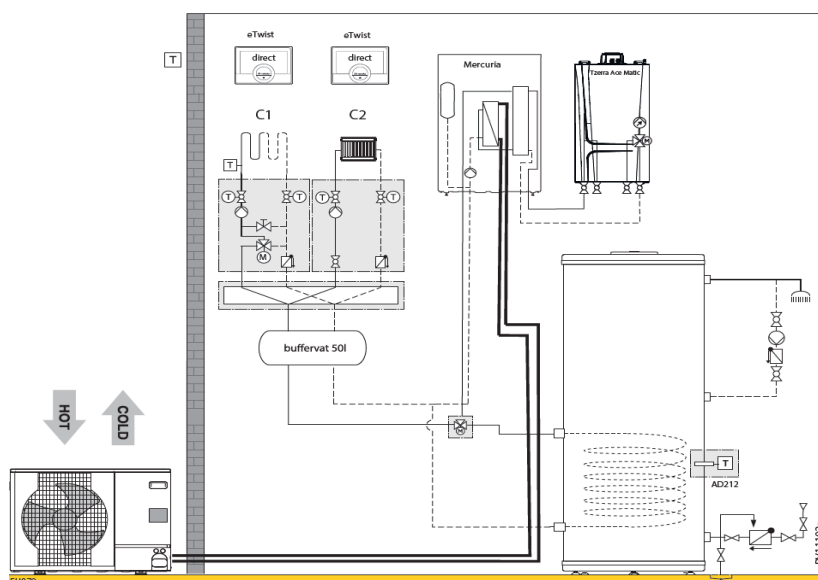

**Mercuria H 11-16 kW + Tzerra Ace 25s (2 circuits de chauffage (1 circuit direct, 1 circuit mixte) + ecs)**

RV11192s							
	Collo	Article	PG	11 MR	16 MR	11 TR	16 TR
Mercuria Split H 11 - 16 kW, module intérieur hybride R410A	1	EH894 7699124	B24	€ 4.543	€ 4.543	€ 4.543	€ 4.543
Module extérieur AWHP 11 MR-2R1.UK	1	EH382 7609927	B24	€ 5.287	-	-	-
Module extérieur AWHP 16 MR-2R1.UK	1	EH384 7609929	B24	-	€ 6.451	-	-
Module extérieur AWHP 11 TR-2R1.UK	1	EH383 7609928	B24	-	-	€ 5.636	-
Module extérieur AWHP 16 TR-2R1.UK	1	EH385 7609930	B24	-	-	-	€ 6.879
Support au sol caoutchouc 600 mm	1	EH879 7694974	B24	€ 200	€ 200	€ 200	€ 200
Conduits frigorifiques avec isolation (5/8" - 3/8")Longeur: 10 m	1	EH115 100012536	B24	€ 609	€ 609	€ 609	€ 609
Ballon tampon 50 litres	1	7738249	B24	€ 673	€ 673	€ 673	€ 673
Collecteur 2/3 circuits de chauffage	1	EA140 100020164	B10	€ 412	€ 412	€ 412	€ 412
Console murale pour collecteur EA140.	1	EA141 100020165	B10	€ 44	€ 44	€ 44	€ 44
Module hydraulique pour circuit direct DN25	1	EA143 100020167	B10	€ 839	€ 839	€ 839	€ 839
Module hydraulique pour circuit mélangé DN25	1	EA144 100020168	B10	€ 1.101	€ 1.101	€ 1.101	€ 1.101
Platine extension SCB-04 pour gestion 2me circuit de chauffage	1	HK416 7789286	B09	€ 316	€ 316	€ 316	€ 316
Remeha eTwist	2	7674557	B28	€ 594	€ 594	€ 594	€ 594
<b>Prix total du système</b>				<b>€ 14.618</b>	<b>€ 15.782</b>	<b>€ 14.967</b>	<b>€ 16.210</b>
<b>avec une Tzerra Ace Matic</b>							
TZERRA ACE-MATIC 25S -BE-	1	7825254	B01	€ 1.999	€ 1.999	€ 1.999	€ 1.999
Kit de raccordement hydraulique pour solo	1	7828127	B01	€ 210	€ 210	€ 210	€ 210
<b>Prix total du système</b>				<b>€ 16.827</b>	<b>€ 17.991</b>	<b>€ 17.176</b>	<b>€ 18.419</b>
<b>avec ecs</b>							
Remeha BP 300	1	EC632 100019212	B07	€ 2.162	€ 2.162	€ 2.162	€ 2.162
Sonde Eau Chaude Sanitaire CTN10k, incl. câble 5m	1	AD212 100000030	B09	€ 67	€ 67	€ 67	€ 67
Kit ECS Mercuria avec vanne trois-voies motorisée	1	EH812 7738250	B24	€ 206	€ 206	€ 206	€ 206
<b>Optionnel:</b>							
Kit détecteur de condensation (on/off)	1	HK27 100019114	B24	€ 351	€ 351	€ 351	€ 351
Ballon tampon 25 litres	1	7738247	B24	€ 562	€ 562	€ 562	€ 562
Ballon tampon 80 L	1	EH85 100008841	B24	€ 708	€ 708	€ 708	€ 708
Ballon tampon B 150 T	1	EH60 100004415	B24	€ 814	€ 814	€ 814	€ 814

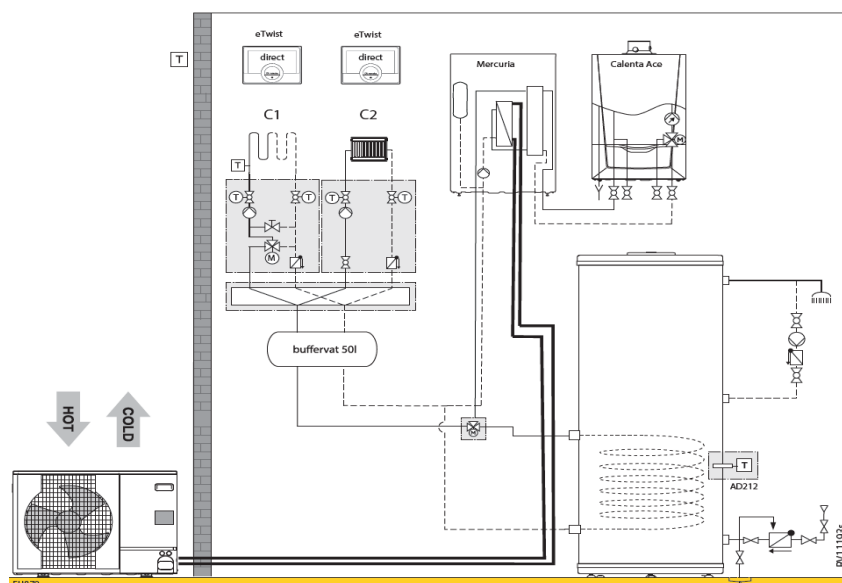

**Mercuria H 11-16 kW + Calenta Ace 15s, 25s, 35s (2 circuits de chauffage (1 circuit direct, 1 circuit mixte) + ecs)**

RV11193s

	Collo	Article	PG	11 MR	16 MR	11 TR	16 TR
Mercuria Split H 11 - 16 kW, module intérieur hybride R410A	1	EH894 7699124	B24	€ 4.543	€ 4.543	€ 4.543	€ 4.543
Module extérieur AWHP 11 MR-2R1.UK	1	EH382 7609927	B24	€ 5.287	-	-	-
Module extérieur AWHP 16 MR-2R1.UK	1	EH384 7609929	B24	-	€ 6.451	-	-
Module extérieur AWHP 11 TR-2R1.UK	1	EH383 7609928	B24	-	-	€ 5.636	-
Module extérieur AWHP 16 TR-2R1.UK	1	EH385 7609930	B24	-	-	-	€ 6.879
Support au sol caoutchouc 600 mm	1	EH879 7694974	B24	€ 200	€ 200	€ 200	€ 200
Conduits frigorifiques avec isolation (5/8" - 3/8")Longueur: 10 m	1	EH115 100012536	B24	€ 609	€ 609	€ 609	€ 609
Ballon tampon 50 litres	1	7738249	B24	€ 673	€ 673	€ 673	€ 673
Collecteur 2/3 circuits de chauffage	1	EA140 100020164	B10	€ 412	€ 412	€ 412	€ 412
Console murale pour collecteur EA140.	1	EA141 100020165	B10	€ 44	€ 44	€ 44	€ 44
Module hydraulique pour circuit direct DN25	1	EA143 100020167	B10	€ 839	€ 839	€ 839	€ 839
Module hydraulique pour circuit mélangé DN25	1	EA144 100020168	B10	€ 1.101	€ 1.101	€ 1.101	€ 1.101
Platine extension SCB-04 pour gestion 2me circuit de chauffage	1	HK416 7789286	B09	€ 316	€ 316	€ 316	€ 316
Remeha eTwist	2	7674557	B28	€ 594	€ 594	€ 594	€ 594
<b>Prix total du système</b>				<b>€ 14.618</b>	<b>€ 15.782</b>	<b>€ 14.967</b>	<b>€ 16.210</b>
<b>avec une Calenta Ace</b>							
Remeha Calenta Ace 15s incl. dossier complet	1	7673201	B01	€ 3.321	€ 3.321	€ 3.321	€ 3.321
Remeha Calenta Ace 25s incl. dossier complet	1	7673202	B01	€ 3.460	€ 3.460	€ 3.460	€ 3.460
Remeha Calenta Ace 35s incl. dossier complet	1	7673203	B01	€ 3.595	€ 3.595	€ 3.595	€ 3.595
<b>avec ecs</b>							
Remeha BP 300	1	EC632 100019212	B07	€ 2.162	€ 2.162	€ 2.162	€ 2.162
Sonde Eau Chaude Sanitaire CTN10k, incl. câble 5m	1	AD212 100000030	B09	€ 67	€ 67	€ 67	€ 67
Kit ECS Mercuria avec vanne trois-voies motorisée	1	EH812 7738250	B24	€ 206	€ 206	€ 206	€ 206
<b>Optionnel:</b>							
Kit détecteur de condensation (on/off)	1	HK27 100019114	B24	€ 351	€ 351	€ 351	€ 351
Ballon tampon 25 litres	1	7738247	B24	€ 562	€ 562	€ 562	€ 562
Ballon tampon 80 L	1	EH85 100008841	B24	€ 708	€ 708	€ 708	€ 708
Ballon tampon B 150 T	1	EH60 100004415	B24	€ 814	€ 814	€ 814	€ 814

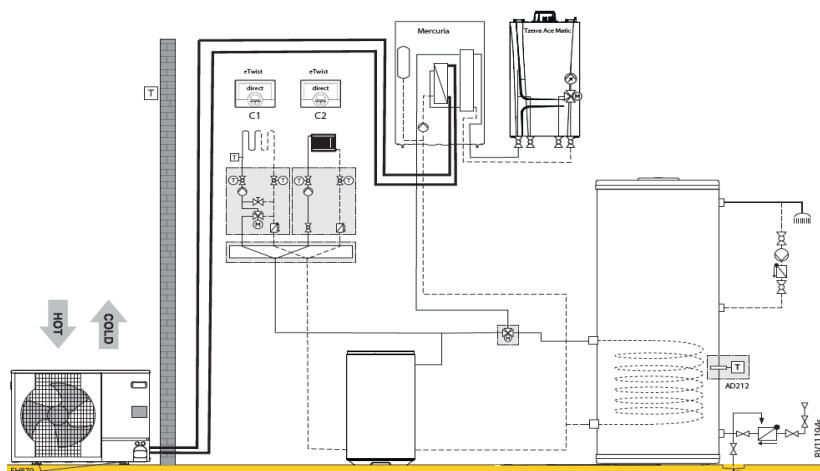

Mercuria H 11-16 kW (2 verwarmingscircuits via buffervat 150 l (1 circuit direct, 1 circuit melanger) & ecs)								
RV11194s								
		Collo	Article	PG	11 MR	16 MR	11 TR	16 TR
Mercuria Split H 11 - 16 kW, module intérieur hybride R410A	1	EH894	7699124	B24	€ 4.543	€ 4.543	€ 4.543	€ 4.543
Module extérieur AWHP 11 MR-2R1.UK	1	EH382	7609927	B24	€ 5.287	-	-	-
Module extérieur AWHP 16 MR-2R1.UK	1	EH384	7609929	B24	-	€ 6.451	-	-
Module extérieur AWHP 11 TR-2R1.UK	1	EH383	7609928	B24	-	-	€ 5.636	-
Module extérieur AWHP 16 TR-2R1.UK	1	EH385	7609930	B24	-	-	-	€ 6.879
Support au sol caoutchouc 600 mm	1	EH879	7694974	B24	€ 200	€ 200	€ 200	€ 200
Conduits frigorifiques avec isolation (5/8" - 3/8")Longeur: 10 m	1	EH115	100012536	B24	€ 609	€ 609	€ 609	€ 609
Ballon tampon B 150 T	1	EH60	100004415	B24	€ 814	€ 814	€ 814	€ 814
Collecteur 2/3 circuits de chauffage	1	EA140	100020164	B10	€ 412	€ 412	€ 412	€ 412
Console murale pour collecteur EA140.	1	EA141	100020165	B10	€ 44	€ 44	€ 44	€ 44
Module hydraulique pour circuit direct DN25	1	EA143	100020167	B10	€ 839	€ 839	€ 839	€ 839
Module hydraulique pour circuit mélangé DN25	1	EA144	100020168	B10	€ 1.101	€ 1.101	€ 1.101	€ 1.101
Platine extension SCB-04 pour gestion 2me circuit de chauffage	1	HK416	7789286	B09	€ 316	€ 316	€ 316	€ 316
Remeha eTwist	2		7674557	B28	€ 594	€ 594	€ 594	€ 594
<b>Prix total du système</b>					<b>€ 14.759</b>	<b>€ 15.923</b>	<b>€ 15.108</b>	<b>€ 16.351</b>
<b>avec une Tzerra Ace Matic</b>								
TZERRA ACE-MATIC 25S -BE-	1		7825254	B01	€ 1.999	€ 1.999	€ 1.999	€ 1.999
Kit de raccordement hydraulique pour solo	1		7828127	B01	€ 210	€ 210	€ 210	€ 210
<b>Prix total du système</b>					<b>€ 16.968</b>	<b>€ 18.132</b>	<b>€ 17.317</b>	<b>€ 18.560</b>
<b>avec ecs</b>								
Remeha BP 300	1	EC632	100019212	B07	€ 2.162	€ 2.162	€ 2.162	€ 2.162
Sonde Eau Chaude Sanitaire CTN10K, incl. câble 5m	1	AD212	100000030	B09	€ 67	€ 67	€ 67	€ 67
Kit ECS Mercuria avec vanne trois-voies motorisée	1	EH812	7738250	B24	€ 206	€ 206	€ 206	€ 206
<b>Prix total du système</b>					<b>€ 19.403</b>	<b>€ 20.567</b>	<b>€ 19.752</b>	<b>€ 20.995</b>
<b>Optionnel:</b>								
Kit détecteur de condensation (on/off)	1	HK27	100019114	B24	€ 351	€ 351	€ 351	€ 351
Ballon tampon 25 litres	1		7738247	B24	€ 562	€ 562	€ 562	€ 562
Ballon tampon 50 litres	1		7738249	B24	€ 673	€ 673	€ 673	€ 673
Ballon tampon 80 L	1	EH85	100008841	B24	€ 708	€ 708	€ 708	€ 708

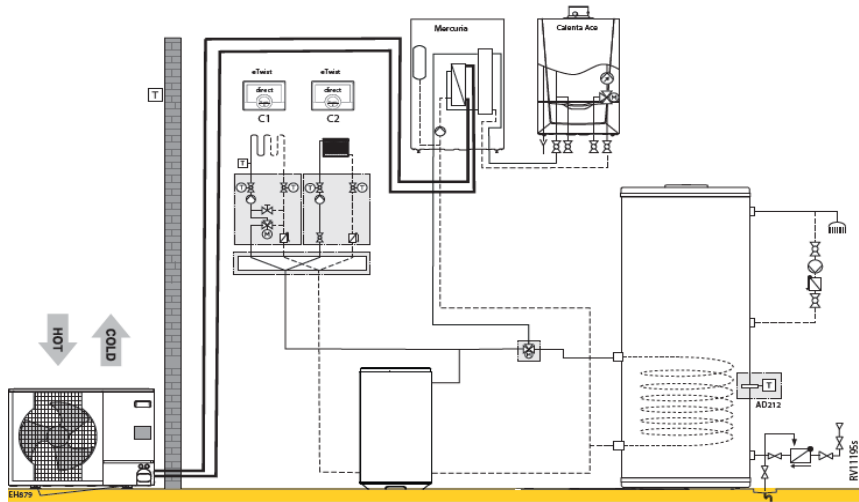

Mercuria H 11-16 kW + Calenta Ace 15s, 25s, 35s (2 verwarmingscircuits via buffervat 150 l (1 circuit direct, 1 circuit melanger) & ecs)								
RV11195s								
	Collo	Article	PG	11 MR	16 MR	11 TR	16 TR	
Mercuria Split H 11 - 16 kW, module intérieur hybride R410A	1	EH894	7699124	B24	€ 4.543	€ 4.543	€ 4.543	€ 4.543
Module extérieur AWHP 11 MR-2R1.UK	1	EH382	7609927	B24	€ 5.287	-	-	-
Module extérieur AWHP 16 MR-2R1.UK	1	EH384	7609929	B24	-	€ 6.451	-	-
Module extérieur AWHP 11 TR-2R1.UK	1	EH383	7609928	B24	-	-	€ 5.636	-
Module extérieur AWHP 16 TR-2R1.UK	1	EH385	7609930	B24	-	-	-	€ 6.879
Support au sol caoutchouc 600 mm	1	EH879	7694974	B24	€ 200	€ 200	€ 200	€ 200
Conduits frigorifiques avec isolation (5/8" - 3/8")Longueur: 10 m	1	EH115	100012536	B24	€ 609	€ 609	€ 609	€ 609
Ballon tampon B 150 T	1	EH60	100004415	B24	€ 814	€ 814	€ 814	€ 814
Collecteur 2/3 circuits de chauffage	1	EA140	100020164	B10	€ 412	€ 412	€ 412	€ 412
Console murale pour collecteur EA140.	1	EA141	100020165	B10	€ 44	€ 44	€ 44	€ 44
Module hydraulique pour circuit direct DN25	1	EA143	100020167	B10	€ 839	€ 839	€ 839	€ 839
Module hydraulique pour circuit mélangé DN25	1	EA144	100020168	B10	€ 1.101	€ 1.101	€ 1.101	€ 1.101
Platine extension SCB-04 pour gestion 2me circuit de chauffage	1	HK416	7789286	B09	€ 316	€ 316	€ 316	€ 316
Remeha eTwist	2		7674557	B28	€ 594	€ 594	€ 594	€ 594
<b>Prix total du système</b>					<b>€ 14.759</b>	<b>€ 15.923</b>	<b>€ 15.108</b>	<b>€ 16.351</b>
<b>avec une Calenta Ace</b>								
Remeha Calenta Ace 15s incl. dossier complet	1		7673201	B01	€ 3.321	€ 3.321	€ 3.321	€ 3.321
Remeha Calenta Ace 25s incl. dossier complet	1		7673202	B01	€ 3.460	€ 3.460	€ 3.460	€ 3.460
Remeha Calenta Ace 35s incl. dossier complet	1		7673203	B01	€ 3.595	€ 3.595	€ 3.595	€ 3.595
<b>avec ecs</b>								
Remeha BP 300	1	EC632	100019212	B07	€ 2.162	€ 2.162	€ 2.162	€ 2.162
Sonde Eau Chaude Sanitaire CTN10k, incl. câble 5m	1	AD212	100000030	B09	€ 67	€ 67	€ 67	€ 67
Kit ECS Mercuria avec vanne trois-voies motorisée	1	EH812	7738250	B24	€ 206	€ 206	€ 206	€ 206
<b>Optionnel:</b>								
Kit détecteur de condensation (on/off)	1	HK27	100019114	B24	€ 351	€ 351	€ 351	€ 351
Ballon tampon 25 litres	1		7738247	B24	€ 562	€ 562	€ 562	€ 562
Ballon tampon 50 litres	1		7738249	B24	€ 673	€ 673	€ 673	€ 673
Ballon tampon 80 L	1	EH85	100008841	B24	€ 708	€ 708	€ 708	€ 708

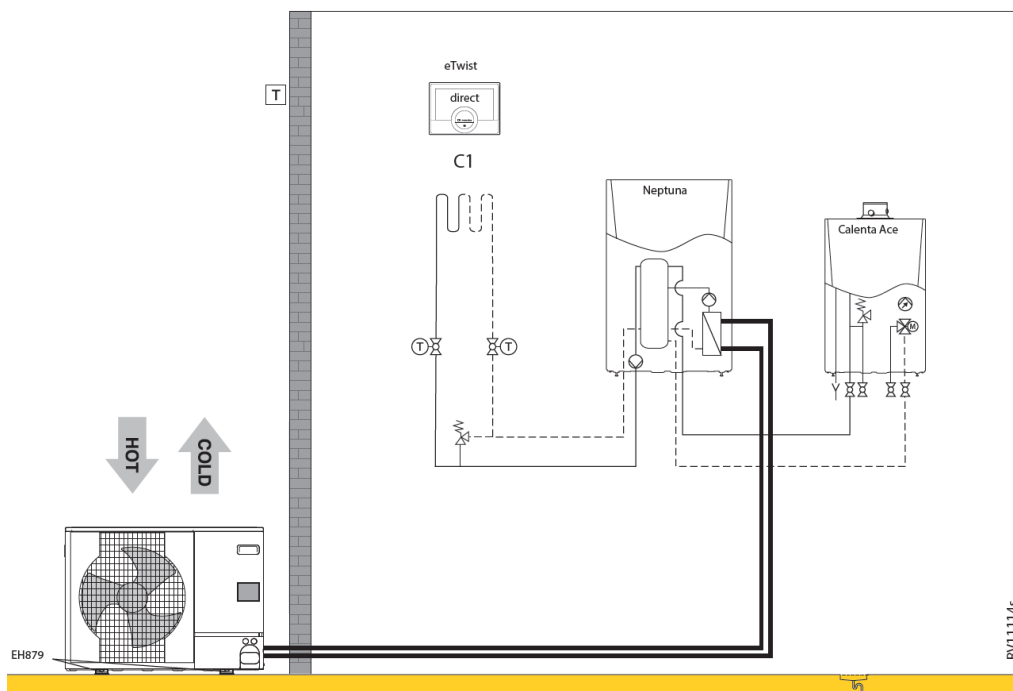

Neptuna H 4,5-6-8-11-16 + Calenta Ace solo 15-25-35 s (1 circuit direct)											
RV1114s											
		Collo	Article	PG	4,5 EM	6 EM	8 EM	11 EM	11 ET	16 EM	16 ET
Neptuna H 4.5 kW mono											
Module intérieur WPR/H 4-8 MK3	1	EH792	7683255	B24	€ 5.866	-	-	-	-	-	-
Module extérieur AWHP 4.5 MR	1	EH616	7656794	B24	€ 2.398	-	-	-	-	-	-
Raccord d'adaptation frigo pour 6kW	1	EH146	100015480	B24	€ 84	-	-	-	-	-	-
Neptuna H 6 kW mono											
Module intérieur WPR/H 4-8 MK3	1	EH792	7683255	B24	-	€ 5.866	-	-	-	-	-
Module extérieur AWHP 6 MR-3	1	EH672	7668016	B24	-	€ 3.349	-	-	-	-	-
Raccord d'adaptation frigo pour 6kW	1	EH146	100015480	B24	-	€ 84	-	-	-	-	-
Neptuna H 8 kW mono											
Module intérieur WPR/H 4-8 MK3	1	EH792	7683255	B24	-	-	€ 5.866	-	-	-	-
Module extérieur AWHP 8 MR-2R1.UK	1	EH381	7609926	B24	-	-	€ 3.942	-	-	-	-
Neptuna H 11 kW mono											
Module intérieur WPR/H 11-16 MK3	1	EH794	7683257	B24	-	-	-	€ 6.128	-	-	-
Module extérieur AWHP 11 MR-2R1.UK	1	EH382	7609927	B24	-	-	-	€ 5.287	-	-	-
Neptuna H 11 kW tri											
Module intérieur WPR/H 11-16 MK3	1	EH794	7683257	B24	-	-	-	-	€ 6.128	-	-
Module extérieur AWHP 11 TR-2R1.UK	1	EH383	7609928	B24	-	-	-	-	€ 5.636	-	-
Neptuna H 16 kW mono											
Module intérieur WPR/H 11-16 MK3	1	EH794	7683257	B24	-	-	-	-	-	€ 6.128	-
Module extérieur AWHP 16 MR-2R1.UK	1	EH384	7609929	B24	-	-	-	-	-	€ 6.451	-
Neptuna H 16 kW tri											
Module intérieur WPR/H 11-16 MK3	1	EH794	7683257	B24	-	-	-	-	-	-	€ 6.128
Module extérieur AWHP 16 TR-2R1.UK	1	EH385	7609930	B24	-	-	-	-	-	-	€ 6.879
Support au sol caoutchouc 600 mm	1	EH879	7694974	B24	€ 200	€ 200	€ 200	€ 200	€ 200	€ 200	€ 200
Conduits frigorifiques avec isolation (1/2" - 1/4")Longeur: 10 m	1	EH142	100015476	B24	€ 351	€ 351	-	-	-	-	-
Conduits frigorifiques avec isolation (5/8" - 3/8")Longeur: 10 m	1	EH115	100012536	B24	-	-	€ 609	€ 609	€ 609	€ 609	€ 609
Remeha eTwist	1	7674557	B28	€ 297	€ 297	€ 297	€ 297	€ 297	€ 297	€ 297	€ 297
Kit cablage plancher chauffant	1	HA255	7624902	B24	€ 61	€ 61	€ 61	€ 61	€ 61	€ 61	€ 61
<b>Prix total du système</b>					<b>€ 9.257</b>	<b>€ 10.208</b>	<b>€ 10.975</b>	<b>€ 12.582</b>	<b>€ 12.931</b>	<b>€ 13.746</b>	<b>€ 14.174</b>
<b>avec une Calenta Ace</b>											
Remeha Calenta Ace 15s incl. dossieret complet	1	7673201	B01	€ 3.321	€ 3.321	€ 3.321	€ 3.321	€ 3.321	€ 3.321	€ 3.321	€ 3.321
Remeha Calenta Ace 25s incl. dossieret complet	1	7673202	B01	€ 3.460	€ 3.460	€ 3.460	€ 3.460	€ 3.460	€ 3.460	€ 3.460	€ 3.460
Remeha Calenta Ace 35s incl. dossieret complet	1	7673203	B01	€ 3.595	€ 3.595	€ 3.595	€ 3.595	€ 3.595	€ 3.595	€ 3.595	€ 3.595
<b>Optionnel :</b>											
Kit silencieux module extérieur. Raccordement sur SCB-10.	1	EH829	7688755	B01	-	€ 177	€ 177	€ 177	€ 177	€ 177	€ 177
Conduits frigorifiques avec isolation (5/8" - 3/8")Longeur: 5m	1	EH114	100012535	B24	€ 331	€ 331	€ 331	€ 331	€ 331	€ 331	€ 331
Conduits frigorifiques avec isolation (5/8" - 3/8")Longeur: 20 m	1	EH116	100012537	B24	€ 946	€ 946	€ 946	€ 946	€ 946	€ 946	€ 946
Kit isolation mode froid	1	EH811	7682396	B01	€ 195	€ 195	€ 195	€ 195	€ 195	€ 195	€ 195
Kit détecteur de condensation (on/off)	1	HK27	100019114	B24	€ 351	€ 351	€ 351	€ 351	€ 351	€ 351	€ 351

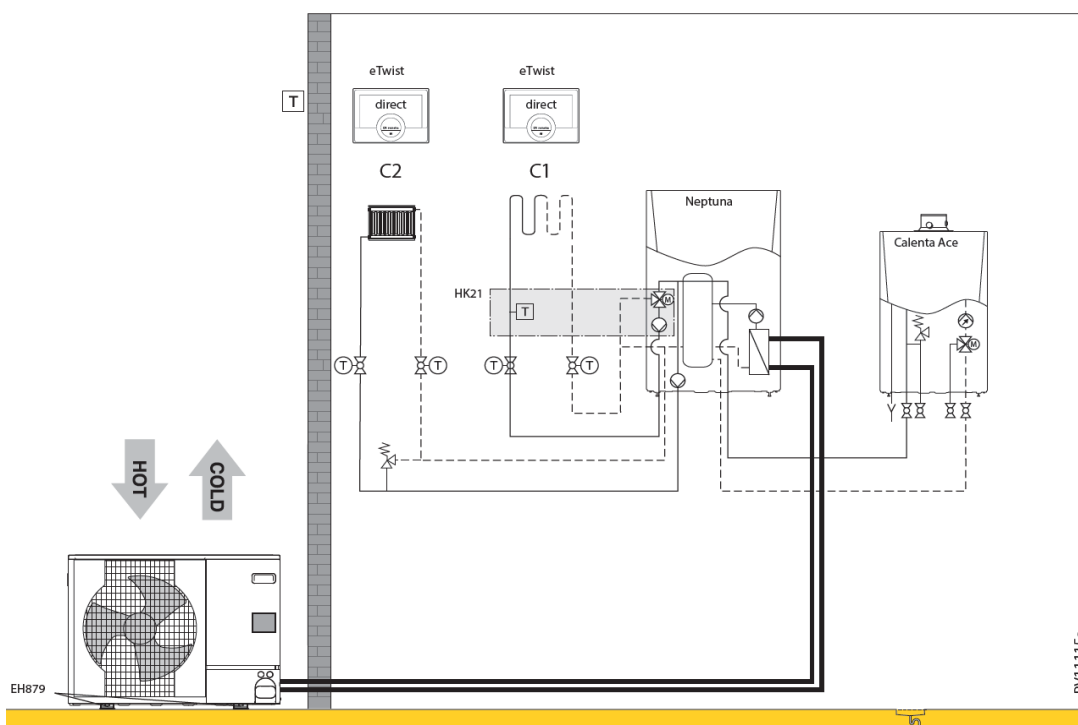
**Neptuna H 4,5-6-8-11-16 + Calenta Ace solo 15-25-35 s (2 circuits de chauffage (1 circuit direct, 1 circuit mixte))**

RV1115s						
	Collo	Article	PG	4,5 EM	6 EM	8 EM
<b>Neptuna H 4,5 kW mono</b>						
Module intérieur WPR/H 4-8 MK3	1	EH792 7683255	B24	€ 5.866	-	-
Module extérieur AWHP 4.5 MR	1	EH616 7656794	B24	€ 2.398	-	-
Raccord d'adaptation frigo pour 6kW	1	EH146 100015480	B24	€ 84	-	-
<b>Neptuna H 6 kW mono</b>						
Module intérieur WPR/H 4-8 MK3	1	EH792 7683255	B24	-	€ 5.866	-
Module extérieur AWHP 6 MR-3	1	EH672 7668016	B24	-	€ 3.349	-
Raccord d'adaptation frigo pour 6kW	1	EH146 100015480	B24	-	€ 84	-
<b>Neptuna H 8 kW mono</b>						
Module intérieur WPR/H 4-8 MK3	1	EH792 7683255	B24	-	-	€ 5.866
Module extérieur AWHP 8 MR-2R1.UK	1	EH381 7609926	B24	-	-	€ 3.942
Support au sol caoutchouc 600 mm	1	EH879 7694974	B24	€ 200	€ 200	€ 200
Conduits frigorifiques avec isolation (1/2" - 1/4")Longueur: 10 m	1	EH142 100015476	B24	€ 351	€ 351	-
Conduits frigorifiques avec isolation (5/8" - 3/8")Longueur: 10 m	1	EH115 100012536	B24	-	-	€ 609
Remeha eTwist	2	7674557	B28	€ 594	€ 594	€ 594
Kit circuit mélangé pour module intérieur (EH792-EH797)	1	HK21 100017830	B24	€ 1.000	€ 1.000	€ 1.000
<b>Prix total du système</b>				<b>€ 10.493</b>	<b>€ 11.444</b>	<b>€ 12.211</b>
<b>avec une Calenta Ace</b>						
Remeha Calenta Ace 15s incl. dossier complet	1	7673201	B01	€ 3.321	€ 3.321	€ 3.321
Remeha Calenta Ace 25s incl. dossier complet	1	7673202	B01	€ 3.460	€ 3.460	€ 3.460
Remeha Calenta Ace 35s incl. dossier complet	1	7673203	B01	€ 3.595	€ 3.595	€ 3.595
<b>Optionnel :</b>						
Kit silencieux module extérieur. Raccordement sur SCB-10.	1	EH829 7688755	B01	-	€ 177	€ 177
Conduits frigorifiques avec isolation (5/8" - 3/8")Longueur: 5m	1	EH114 100012535	B24	-	-	€ 331
Conduits frigorifiques avec isolation (5/8" - 3/8")Longueur: 20 m	1	EH116 100012537	B24	-	-	€ 946
Kit isolation mode froid	1	EH811 7682396	B01	€ 195	€ 195	€ 195
Kit détecteur de condensation (on/off)	1	HK27 100019114	B24	€ 351	€ 351	€ 351
Kit isolation vanne 3 voies	1	HK25 100018411	B24	€ 38	€ 38	€ 38

		Collo	Article	PG	11 EM	11 ET	16 EM	16 ET
Neptuna H 11 kW mono								
Module intérieur WPR/H 11-16 MK3	1	EH794	7683257	B24	€ 6.128	-	-	-
Module extérieur AWHP 11 MR-2R1.UK	1	EH382	7609927	B24	€ 5.287	-	-	-
Neptuna H 11 kW tri								
Module intérieur WPR/H 11-16 MK3	1	EH794	7683257	B24	-	€ 6.128	-	-
Module extérieur AWHP 11 TR-2R1.UK	1	EH383	7609928	B24	-	€ 5.636	-	-
Neptuna H 16 kW mono								
Module intérieur WPR/H 11-16 MK3	1	EH794	7683257	B24	-	-	€ 6.128	-
Module extérieur AWHP 16 MR-2R1.UK	1	EH384	7609929	B24	-	-	€ 6.451	-
Neptuna H 16 kW tri								
Module intérieur WPR/H 11-16 MK3	1	EH794	7683257	B24	-	-	-	€ 6.128
Module extérieur AWHP 16 TR-2R1.UK	1	EH385	7609930	B24	-	-	-	€ 6.879
Support au sol caoutchouc 600 mm	1	EH879	7694974	B24	€ 200	€ 200	€ 200	€ 200
Conduits frigorifiques avec isolation (5/8" - 3/8")Longeur: 10 m	1	EH115	100012536	B24	€ 609	€ 609	€ 609	€ 609
Remeha eTwist	2		7674557	B28	€ 594	€ 594	€ 594	€ 594
Kit circuit mélangé pour module intérieur (EH792-EH797)	1	HK21	100017830	B24	€ 1.000	€ 1.000	€ 1.000	€ 1.000
<b>Prix total du système</b>					<b>€ 13.818</b>	<b>€ 14.167</b>	<b>€ 14.982</b>	<b>€ 15.410</b>
<b>avec une Calenta Ace</b>								
Remeha Calenta Ace 15s incl. dossier complet	1		7673201	B01	€ 3.321	€ 3.321	€ 3.321	€ 3.321
Remeha Calenta Ace 25s incl. dossier complet	1		7673202	B01	€ 3.460	€ 3.460	€ 3.460	€ 3.460
Remeha Calenta Ace 35s incl. dossier complet	1		7673203	B01	€ 3.595	€ 3.595	€ 3.595	€ 3.595
<b>Optionnel :</b>								
Kit silencieux module extérieur. Raccordement sur SCB-10.	1	EH829	7688755	B01	€ 177	€ 177	€ 177	€ 177
Conduits frigorifiques avec isolation (5/8" - 3/8")Longeur: 5m	1	EH114	100012535	B24	€ 331	€ 331	€ 331	€ 331
Conduits frigorifiques avec isolation (5/8" - 3/8")Longeur: 20 m	1	EH116	100012537	B24	€ 946	€ 946	€ 946	€ 946
Kit isolation mode froid	1	EH811	7682396	B01	€ 195	€ 195	€ 195	€ 195
Kit détecteur de condensation (on/off)	1	HK27	100019114	B24	€ 351	€ 351	€ 351	€ 351
Kit isolation vanne 3 voies	1	HK25	100018411	B24	€ 38	€ 38	€ 38	€ 38



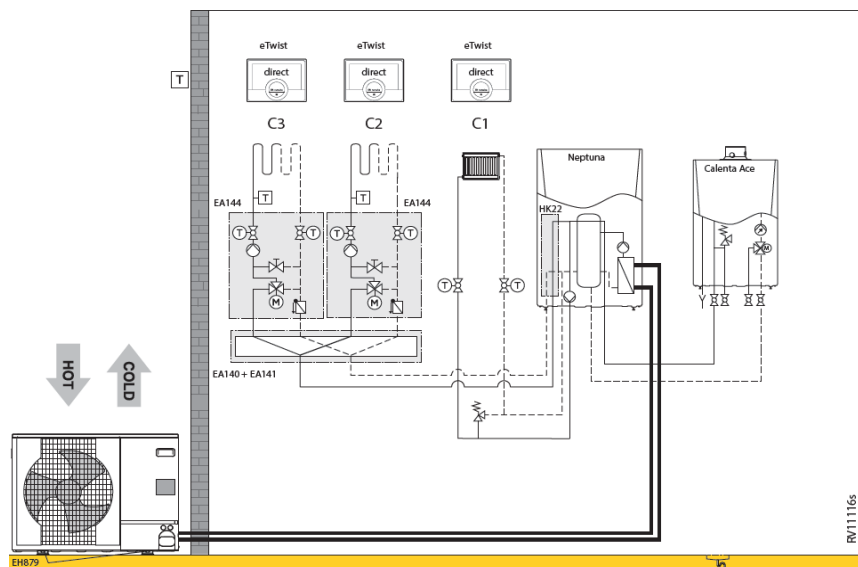

Neptuna H 4,5-6-8-11-16 + Calenta Ace solo 15-25-35 s (3 circuits de chauffage (1 circuit direct, 2 circuits mixtes))							
RV11116s							
	Collo	Article	PG	4,5 EM	6 EM	8 EM	
<b>Neptuna H 4.5 kW mono</b>							
Module intérieur WPR/H 4-8 MK3	1	EH792	7683255	B24	€ 5.866	-	-
Module extérieur AWHP 4.5 MR	1	EH616	7656794	B24	€ 2.398	-	-
Raccord d'adaptation frigo pour 6kW	1	EH146	100015480	B24	€ 84	-	-
<b>Neptuna H 6 kW mono</b>							
Module intérieur WPR/H 4-8 MK3	1	EH792	7683255	B24	-	€ 5.866	-
Module extérieur AWHP 6 MR-3	1	EH672	7668016	B24	-	€ 3.349	-
Raccord d'adaptation frigo pour 6kW	1	EH146	100015480	B24	-	€ 84	-
<b>Neptuna H 8 kW mono</b>							
Module intérieur WPR/H 4-8 MK3	1	EH792	7683255	B24	-	-	€ 5.866
Module extérieur AWHP 8 MR-2R1.UK	1	EH381	7609926	B24	-	-	€ 3.942
Support au sol caoutchouc 600 mm	1	EH879	7694974	B24	€ 200	€ 200	€ 200
Conduits frigorifiques avec isolation (1/2" - 1/4")Longeur: 10 m	1	EH142	100015476	B24	€ 351	€ 351	-
Conduits frigorifiques avec isolation (5/8" - 3/8")Longeur: 10 m	1	EH115	100012536	B24	-	-	€ 609
Remeha eTwist	3		7674557	B28	€ 891	€ 891	€ 891
Kit de raccordement pour circuits de chauffage externes	1	HK22	100017832	B24	€ 183	€ 183	€ 183
Sonde de départ pour circuit avec vanne mélangeuse.	1	AD199	88017017	B09	€ 98	€ 98	€ 98
Platine + sonde CTN10k pour circuit avec vanne mélangeuse.	1	AD249	100013304	B09	€ 204	€ 204	€ 204
Module hydraulique pour circuit mélangé DN25	2	EA144	100020168	B10	€ 2.202	€ 2.202	€ 2.202
Collecteur 2/3 circuits de chauffage	1	EA140	100020164	B10	€ 412	€ 412	€ 412
Console murale pour collecteur EA140.	1	EA141	100020165	B10	€ 44	€ 44	€ 44
<b>Prix total du système</b>					<b>€ 12.934</b>	<b>€ 13.885</b>	<b>€ 14.651</b>
<b>avec une Calenta Ace</b>							
Remeha Calenta Ace 15s incl. dossier complet	1		7673201	B01	€ 3.321	€ 3.321	€ 3.321
Remeha Calenta Ace 25s incl. dossier complet	1		7673202	B01	€ 3.460	€ 3.460	€ 3.460
Remeha Calenta Ace 35s incl. dossier complet	1		7673203	B01	€ 3.595	€ 3.595	€ 3.595
<b>Optionnel :</b>							
Kit silencieux module extérieur. Raccordement sur SCB-10.	1	EH829	7688755	B01	-	€ 177	€ 177
Conduits frigorifiques avec isolation (5/8" - 3/8")Longeur: 5m	1	EH114	100012535	B24	-	-	€ 331
Conduits frigorifiques avec isolation (5/8" - 3/8")Longeur: 20 m	1	EH116	100012537	B24	-	-	€ 946
Kit isolation mode froid	1	EH811	7682396	B01	€ 195	€ 195	€ 195
Kit détecteur de condensation (on/off)	1	HK27	100019114	B24	€ 351	€ 351	€ 351
Kit isolation vanne 3 voies	1	HK25	100018411	B24	€ 38	€ 38	€ 38

	Collo	Article	PG	11 EM	11 ET	16 EM	16 ET
Neptuna H 11 kW mono							
Module intérieur WPR/H 11-16 MK3	1	EH794	7683257	B24	€ 6.128	-	-
Module extérieur AWHP 11 MR-2R1.UK	1	EH382	7609927	B24	€ 5.287	-	-
Neptuna H 11 kW tri							
Module intérieur WPR/H 11-16 MK3	1	EH794	7683257	B24	-	€ 6.128	-
Module extérieur AWHP 11 TR-2R1.UK	1	EH383	7609928	B24	-	€ 5.636	-
Neptuna H 16 kW mono							
Module intérieur WPR/H 11-16 MK3	1	EH794	7683257	B24	-	-	€ 6.128
Module extérieur AWHP 16 MR-2R1.UK	1	EH384	7609929	B24	-	-	€ 6.451
Neptuna H 16 kW tri							
Module intérieur WPR/H 11-16 MK3	1	EH794	7683257	B24	-	-	€ 6.128
Module extérieur AWHP 16 TR-2R1.UK	1	EH385	7609930	B24	-	-	€ 6.879
Support au sol caoutchouc 600 mm	1	EH879	7694974	B24	€ 200	€ 200	€ 200
Conduits frigorifiques avec isolation (5/8" - 3/8")Longeur: 10 m	1	EH115	100012536	B24	€ 609	€ 609	€ 609
Remeha eTwist	3		7674557	B28	€ 891	€ 891	€ 891
Kit de raccordement pour circuits de chauffage externes	1	HK22	100017832	B24	€ 183	€ 183	€ 183
Sonde de départ pour circuit avec vanne mélangeuse.	1	AD199	88017017	B09	€ 98	€ 98	€ 98
Platine + sonde CTN10k pour circuit avec vanne mélangeuse.	1	AD249	100013304	B09	€ 204	€ 204	€ 204
Module hydraulique pour circuit mélangé DN25	2	EA144	100020168	B10	€ 2.202	€ 2.202	€ 2.202
Collecteur 2/3 circuits de chauffage	1	EA140	100020164	B10	€ 412	€ 412	€ 412
Console murale pour collecteur EA140.	1	EA141	100020165	B10	€ 44	€ 44	€ 44
<b>Prix total du système</b>					<b>€ 16.258</b>	<b>€ 16.607</b>	<b>€ 17.422</b>
<b>avec une Calenta Ace</b>							
Remeha Calenta Ace 15s incl. dossier complet	1		7673201	B01	€ 3.321	€ 3.321	€ 3.321
Remeha Calenta Ace 25s incl. dossier complet	1		7673202	B01	€ 3.460	€ 3.460	€ 3.460
Remeha Calenta Ace 35s incl. dossier complet	1		7673203	B01	€ 3.595	€ 3.595	€ 3.595
<b>Optionnel :</b>							
Kit silencieux module extérieur. Raccordement sur SCB-10.	1	EH829	7688755	B01	€ 177	€ 177	€ 177
Conduits frigorifiques avec isolation (5/8" - 3/8")Longeur: 5m	1	EH114	100012535	B24	€ 331	€ 331	€ 331
Conduits frigorifiques avec isolation (5/8" - 3/8")Longeur: 20 m	1	EH116	100012537	B24	€ 946	€ 946	€ 946
Kit isolation mode froid	1	EH811	7682396	B01	€ 195	€ 195	€ 195
Kit détecteur de condensation (on/off)	1	HK27	100019114	B24	€ 351	€ 351	€ 351
Kit isolation vanne 3 voies	1	HK25	100018411	B24	€ 38	€ 38	€ 38

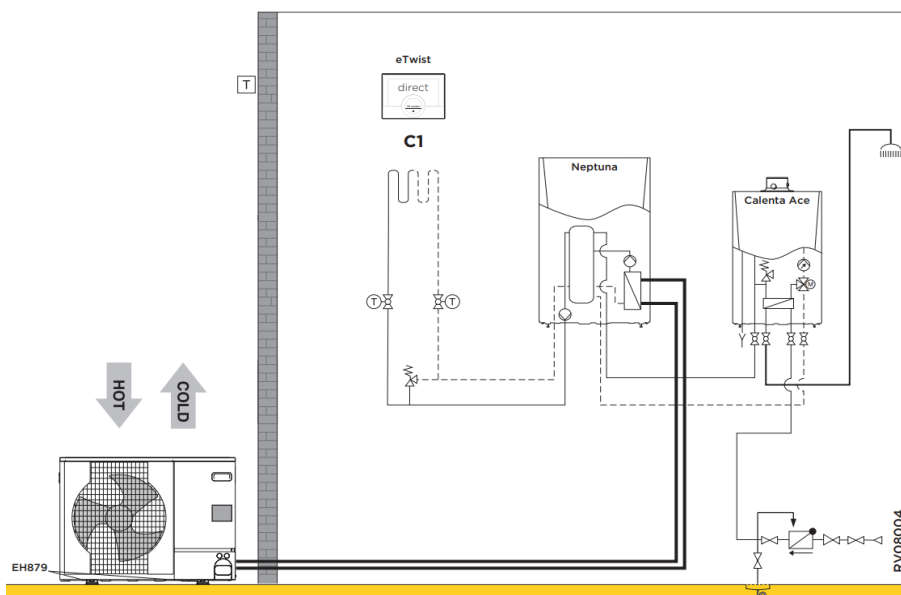

Neptuna H 4,5-6-8-11-16 + Calenta Ace combi 28-40 c (1 circuit direct & ecs)

RV08004

	Collo	Article	PG	4,5 EM	6 EM	8 EM	11 EM	11 ET	16 EM	16 ET	
Neptuna H 4.5 kW mono											
Module intérieur WPR/H 4-8 MK3	1	EH792	7683255	B24	€ 5.866	-	-	-	-	-	
Module extérieur AWHP 4.5 MR	1	EH616	7656794	B24	€ 2.398	-	-	-	-	-	
Raccord d'adaptation frigo pour 6kW	1	EH146	100015480	B24	€ 84	-	-	-	-	-	
Neptuna H 6 kW mono											
Module intérieur WPR/H 4-8 MK3	1	EH792	7683255	B24	-	€ 5.866	-	-	-	-	
Module extérieur AWHP 6 MR-3	1	EH672	7668016	B24	-	€ 3.349	-	-	-	-	
Raccord d'adaptation frigo pour 6kW	1	EH146	100015480	B24	-	€ 84	-	-	-	-	
Neptuna H 8 kW mono											
Module intérieur WPR/H 4-8 MK3	1	EH792	7683255	B24	-	-	€ 5.866	-	-	-	
Module extérieur AWHP 8 MR-2R1.UK	1	EH381	7609926	B24	-	-	€ 3.942	-	-	-	
Neptuna H 11 kW mono											
Module intérieur WPR/H 11-16 MK3	1	EH794	7683257	B24	-	-	-	€ 6.128	-	-	
Module extérieur AWHP 11 MR-2R1.UK	1	EH382	7609927	B24	-	-	-	€ 5.287	-	-	
Neptuna H 11 kW tri											
Module intérieur WPR/H 11-16 MK3	1	EH794	7683257	B24	-	-	-	-	€ 6.128	-	
Module extérieur AWHP 11 TR-2R1.UK	1	EH383	7609928	B24	-	-	-	-	€ 5.636	-	
Neptuna H 16 kW mono											
Module intérieur WPR/H 11-16 MK3	1	EH794	7683257	B24	-	-	-	-	-	€ 6.128	
Module extérieur AWHP 16 MR-2R1.UK	1	EH384	7609929	B24	-	-	-	-	-	€ 6.451	
Neptuna H 16 kW tri											
Module intérieur WPR/H 11-16 MK3	1	EH794	7683257	B24	-	-	-	-	-	€ 6.128	
Module extérieur AWHP 16 TR-2R1.UK	1	EH385	7609930	B24	-	-	-	-	-	€ 6.879	
Support au sol caoutchouc 600 mm	1	EH879	7694974	B24	€ 200	€ 200	€ 200	€ 200	€ 200	€ 200	
Conduits frigorifiques avec isolation (1/2" - 1/4")Longeur: 10 m	1	EH142	100015476	B24	€ 351	€ 351	-	-	-	-	
Conduits frigorifiques avec isolation (5/8" - 3/8")Longeur: 10 m	1	EH115	100012536	B24	-	-	€ 609	€ 609	€ 609	€ 609	
Remeha eTwist	1	0	7674557	B28	€ 297	€ 297	€ 297	€ 297	€ 297	€ 297	
Kit cablage plancher chauffant	1	HA255	7624902	B24	€ 61	€ 61	€ 61	€ 61	€ 61	€ 61	
<b>Prix total du système</b>					<b>€ 9.257</b>	<b>€ 10.208</b>	<b>€ 10.975</b>	<b>€ 12.582</b>	<b>€ 12.931</b>	<b>€ 13.746</b>	<b>€ 14.174</b>
<b>avec une Calenta Ace</b>											
Remeha Calenta Ace 28c incl. dossieret complet	1		7673204	B01	€ 3.528	€ 3.528	€ 3.528	€ 3.528	€ 3.528	€ 3.528	
Remeha Calenta Ace 40c incl. dossieret complet	1		7673206	B01	€ 3.806	€ 3.806	€ 3.806	€ 3.806	€ 3.806	€ 3.806	
<b>Optionnel :</b>											
Kit silencieux module extérieur. Raccordement sur SCB-10.	1	EH829	7688755	B01	-	€ 177	€ 177	€ 177	€ 177	€ 177	
Conduits frigorifiques avec isolation (5/8" - 3/8")Longeur: 5m	1	EH114	100012535	B24	-	-	€ 331	€ 331	€ 331	€ 331	
Conduits frigorifiques avec isolation (5/8" - 3/8")Longeur: 20 m	1	EH116	100012537	B24	-	-	€ 946	€ 946	€ 946	€ 946	
Kit isolation mode froid	1	EH811	7682396	B01	€ 195	€ 195	€ 195	€ 195	€ 195	€ 195	
Kit détecteur de condensation (on/off)	1	HK27	100019114	B24	€ 351	€ 351	€ 351	€ 351	€ 351	€ 351	

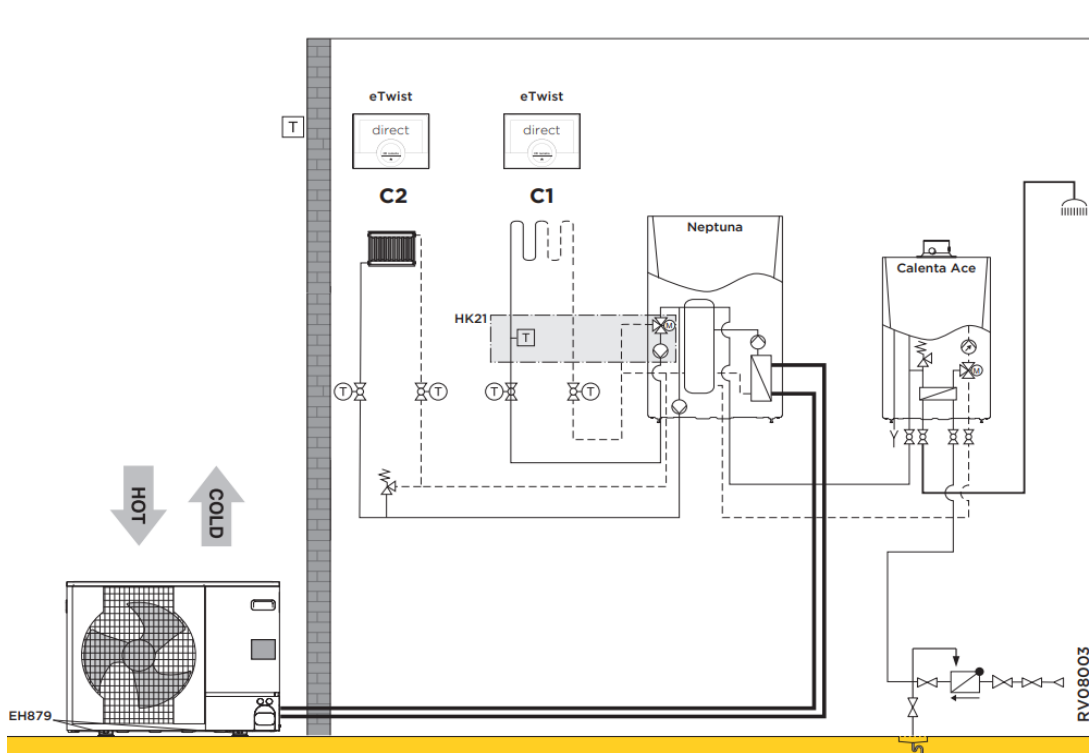

Neptuna H 4,5-6-8-11-16 + Calenta Ace combi 28-40 c (2 circuits de chauffage (1 circuit direct, 1 circuit mixte) & ecs)							
RV08003							
		Collo	Article	PG	4,5 EM	6 EM	8 EM
Neptuna H 4,5 kW mono							
Module intérieur WPR/H 4-8 MK3	1	EH792	7683255	B24	€ 5.866	-	-
Module extérieur AWHP 4.5 MR	1	EH616	7656794	B24	€ 2.398	-	-
Raccord d'adaptation frigo pour 6kW	1	EH146	100015480	B24	€ 84	-	-
Neptuna H 6 kW mono							
Module intérieur WPR/H 4-8 MK3	1	EH792	7683255	B24	-	€ 5.866	-
Module extérieur AWHP 6 MR-3	1	EH672	7668016	B24	-	€ 3.349	-
Raccord d'adaptation frigo pour 6kW	1	EH146	100015480	B24	-	€ 84	-
Neptuna H 8 kW mono							
Module intérieur WPR/H 4-8 MK3	1	EH792	7683255	B24	-	-	€ 5.866
Module extérieur AWHP 8 MR-2R1.UK	1	EH381	7609926	B24	-	-	€ 3.942
Support au sol caoutchouc 600 mm	1	EH879	7694974	B24	€ 200	€ 200	€ 200
Conduits frigorifiques avec isolation (1/2" - 1/4")Longueur: 10 m	1	EH142	100015476	B24	€ 351	€ 351	-
Conduits frigorifiques avec isolation (5/8" - 3/8")Longueur: 10 m	1	EH115	100012536	B24	-	-	€ 609
Remeha eTwist	2		7674557	B28	€ 594	€ 594	€ 594
Kit circuit mélangé pour module intérieur (EH792-EH797)	1	HK21	100017830	B24	€ 1.000	€ 1.000	€ 1.000
Kit cablage plancher chauffant	1	HA255	7624902	B24	€ 61	€ 61	€ 61
<b>Prix total du système</b>					<b>€ 10.554</b>	<b>€ 11.505</b>	<b>€ 12.272</b>
<b>avec une Calenta Ace</b>							
Remeha Calenta Ace 28c incl. dossieret complet	1		7673204	B01	€ 3.528	€ 3.528	€ 3.528
Remeha Calenta Ace 40c incl. dossieret complet	1		7673206	B01	€ 3.806	€ 3.806	€ 3.806
<b>Optionnel :</b>							
Kit silencieux module extérieur. Raccordement sur SCB-10.	1	EH829	7688755	B01	-	€ 177	€ 177
Conduits frigorifiques avec isolation (5/8" - 3/8")Longueur: 5m	1	EH114	100012535	B24	-	-	€ 331
Conduits frigorifiques avec isolation (5/8" - 3/8")Longueur: 20 m	1	EH116	100012537	B24	-	-	€ 946
Kit isolation mode froid	1	EH811	7682396	B01	€ 195	€ 195	€ 195
Kit détecteur de condensation (on/off)	1	HK27	100019114	B24	€ 351	€ 351	€ 351
Kit isolation vanne 3 voies	1	HK25	100018411	B24	€ 38	€ 38	€ 38

		Collo	Article	PG	11 EM	11 ET	16 EM	16 ET
Neptuna H 11 kW mono								
Module intérieur WPR/H 11-16 MK3	1	EH794	7683257	B24	€ 6.128	-	-	-
Module extérieur AWHP 11 MR-2R1.UK	1	EH382	7609927	B24	€ 5.287	-	-	-
Neptuna H 11 kW tri								
Module intérieur WPR/H 11-16 MK3	1	EH794	7683257	B24	-	€ 6.128	-	-
Module extérieur AWHP 11 TR-2R1.UK	1	EH383	7609928	B24	-	€ 5.636	-	-
Neptuna H 16 kW mono								
Module intérieur WPR/H 11-16 MK3	1	EH794	7683257	B24	-	-	€ 6.128	-
Module extérieur AWHP 16 MR-2R1.UK	1	EH384	7609929	B24	-	-	€ 6.451	-
Neptuna H 16 kW tri								
Module intérieur WPR/H 11-16 MK3	1	EH794	7683257	B24	-	-	-	€ 6.128
Module extérieur AWHP 16 TR-2R1.UK	1	EH385	7609930	B24	-	-	-	€ 6.879
Support au sol caoutchouc 600 mm	1	EH879	7694974	B24	€ 200	€ 200	€ 200	€ 200
Conduits frigorifiques avec isolation (5/8" - 3/8")Longueur: 10 m	1	EH115	100012536	B24	€ 609	€ 609	€ 609	€ 609
Remeha eTwist	2		7674557	B28	€ 594	€ 594	€ 594	€ 594
Kit circuit mélangé pour module intérieur (EH792-EH797)	1	HK21	100017830	B24	€ 1.000	€ 1.000	€ 1.000	€ 1.000
Kit cablage plancher chauffant	1	HA255	7624902	B24	€ 61	€ 61	€ 61	€ 61
<b>Prix total du système</b>					<b>€ 13.879</b>	<b>€ 14.228</b>	<b>€ 15.043</b>	<b>€ 15.471</b>
<b>avec une Calenta Ace</b>								
Remeha Calenta Ace 28c incl. dossier complet	1		7673204	B01	€ 3.528	€ 3.528	€ 3.528	€ 3.528
Remeha Calenta Ace 40c incl. dossier complet	1		7673206	B01	€ 3.806	€ 3.806	€ 3.806	€ 3.806
<b>Optionnel :</b>								
Kit silencieux module extérieur. Raccordement sur SCB-10.	1	EH829	7688755	B01	€ 177	€ 177	€ 177	€ 177
Conduits frigorifiques avec isolation (5/8" - 3/8")Longueur: 5m	1	EH114	100012535	B24	€ 331	€ 331	€ 331	€ 331
Conduits frigorifiques avec isolation (5/8" - 3/8")Longueur: 20 m	1	EH116	100012537	B24	€ 946	€ 946	€ 946	€ 946
Kit isolation mode froid	1	EH811	7682396	B01	€ 195	€ 195	€ 195	€ 195
Kit détecteur de condensation (on/off)	1	HK27	100019114	B24	€ 351	€ 351	€ 351	€ 351
Kit isolation vanne 3 voies	1	HK25	100018411	B24	€ 38	€ 38	€ 38	€ 38
Sonde de départ pour circuit avec vanne mélangeuse.	1	AD199	88017017	B09	€ 98	€ 98	€ 98	€ 98

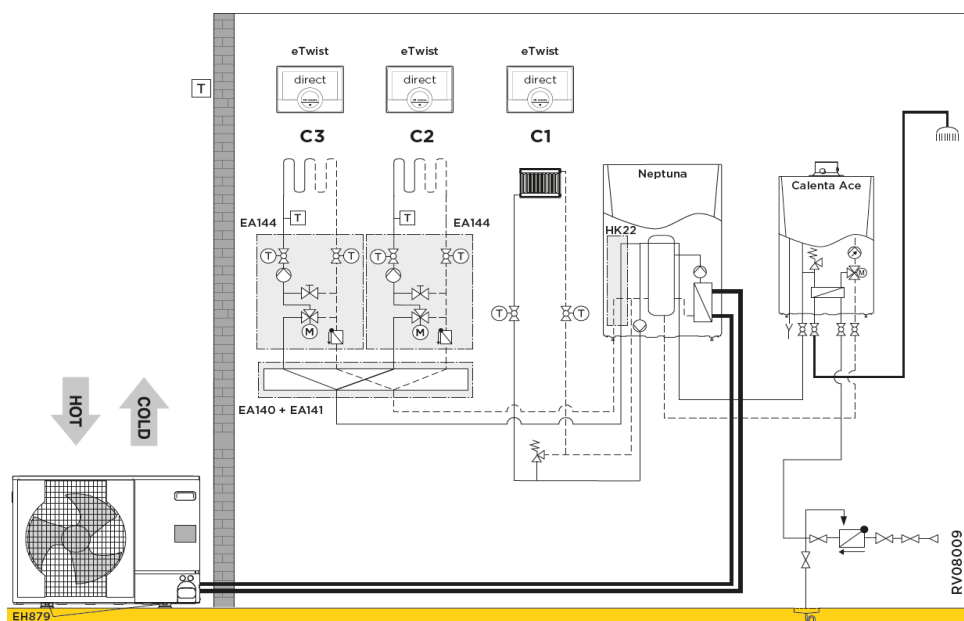

Neptuna H 4,5-6-8-11-16 + Calenta Ace combi 28-40 c (3 circuits de chauffage (1 circuit direct, 2 circuits mixtes) & ecs)							
RV08009							
	Collo	Article	PG	4,5 EM	6 EM	8 EM	
Neptuna H 4.5 kW mono							
Module intérieur WPR/H 4-8 MK3	1	EH792	7683255	B24	€ 5.866	-	-
Module extérieur AWHP 4.5 MR	1	EH616	7656794	B24	€ 2.398	-	-
Raccord d'adaptation frigo pour 6kW	1	EH146	100015480	B24	€ 84	-	-
Neptuna H 6 kW mono							
Module intérieur WPR/H 4-8 MK3	1	EH792	7683255	B24	-	€ 5.866	-
Module extérieur AWHP 6 MR-3	1	EH672	7668016	B24	-	€ 3.349	-
Raccord d'adaptation frigo pour 6kW	1	EH146	100015480	B24	-	€ 84	-
Neptuna H 8 kW mono							
Module intérieur WPR/H 4-8 MK3	1	EH792	7683255	B24	-	-	€ 5.866
Module extérieur AWHP 8 MR-2R1.UK	1	EH381	7609926	B24	-	-	€ 3.942
Support au sol caoutchouc 600 mm	1	EH879	7694974	B24	€ 200	€ 200	€ 200
Conduits frigorifiques avec isolation (1/2" - 1/4")Longeur: 10 m	1	EH142	100015476	B24	€ 351	€ 351	-
Conduits frigorifiques avec isolation (5/8" - 3/8")Longeur: 10 m	1	EH115	100012536	B24	-	-	€ 609
Remeha eTwist	3		7674557	B28	€ 891	€ 891	€ 891
Kit de raccordement pour circuits de chauffage externes	1	HK22	100017832	B24	€ 183	€ 183	€ 183
Sonde de départ pour circuit avec vanne mélangeuse.	1	AD199	88017017	B09	€ 98	€ 98	€ 98
Platine + sonde CTN10k pour circuit avec vanne mélangeuse.	1	AD249	100013304	B09	€ 204	€ 204	€ 204
Module hydraulique pour circuit mélangé DN25	2	EA144	100020168	B10	€ 2.202	€ 2.202	€ 2.202
Collecteur 2/3 circuits de chauffage	1	EA140	100020164	B10	€ 412	€ 412	€ 412
Console murale pour collecteur EA140.	1	EA141	100020165	B10	€ 44	€ 44	€ 44
<b>Prix total du système</b>					<b>€ 12.934</b>	<b>€ 13.885</b>	<b>€ 14.651</b>
<b>avec une Calenta Ace</b>							
Remeha Calenta Ace 28c incl. dossier complet	1		7673204	B01	€ 3.528	€ 3.528	€ 3.528
Remeha Calenta Ace 40c incl. dossier complet	1		7673206	B01	€ 3.806	€ 3.806	€ 3.806
<b>Optionnel :</b>							
Kit silencieux module extérieur. Raccordement sur SCB-10.	1	EH829	7688755	B01	-	€ 177	€ 177
Conduits frigorifiques avec isolation (5/8" - 3/8")Longeur: 5m	1	EH114	100012535	B24	-	-	€ 331
Conduits frigorifiques avec isolation (5/8" - 3/8")Longeur: 20 m	1	EH116	100012537	B24	-	-	€ 946
Kit isolation mode froid	1	EH811	7682396	B01	€ 195	€ 195	€ 195
Kit détecteur de condensation (on/off)	1	HK27	100019114	B24	€ 351	€ 351	€ 351
Kit isolation vanne 3 voies	1	HK25	100018411	B24	€ 38	€ 38	€ 38

	Collo	Article	PG	11 EM	11 ET	16 EM	16 ET
Neptuna H 11 kW mono							
Module intérieur WPR/H 11-16 MK3	1	EH794	7683257	B24	€ 6.128	-	-
Module extérieur AWHP 11 MR-2R1.UK	1	EH382	7609927	B24	€ 5.287	-	-
Neptuna H 11 kW tri							
Module intérieur WPR/H 11-16 MK3	1	EH794	7683257	B24	-	€ 6.128	-
Module extérieur AWHP 11 TR-2R1.UK	1	EH383	7609928	B24	-	€ 5.636	-
Neptuna H 16 kW mono							
Module intérieur WPR/H 11-16 MK3	1	EH794	7683257	B24	-	-	€ 6.128
Module extérieur AWHP 16 MR-2R1.UK	1	EH384	7609929	B24	-	-	€ 6.451
Neptuna H 16 kW tri							
Module intérieur WPR/H 11-16 MK3	1	EH794	7683257	B24	-	-	€ 6.128
Module extérieur AWHP 16 TR-2R1.UK	1	EH385	7609930	B24	-	-	€ 6.879
Support au sol caoutchouc 600 mm	1	EH879	7694974	B24	€ 200	€ 200	€ 200
Conduits frigorifiques avec isolation (5/8" - 3/8")Longeur: 10 m	1	EH115	100012536	B24	€ 609	€ 609	€ 609
Remeha eTwist	3		7674557	B28	€ 891	€ 891	€ 891
Kit de raccordement pour circuits de chauffage externes	1	HK22	100017832	B24	€ 183	€ 183	€ 183
Sonde de départ pour circuit avec vanne mélangeuse.	1	AD199	88017017	B09	€ 98	€ 98	€ 98
Platine + sonde CTN10k pour circuit avec vanne mélangeuse.	1	AD249	100013304	B09	€ 204	€ 204	€ 204
Module hydraulique pour circuit mélangé DN25	2	EA144	100020168	B10	€ 2.202	€ 2.202	€ 2.202
Collecteur 2/3 circuits de chauffage	1	EA140	100020164	B10	€ 412	€ 412	€ 412
Console murale pour collecteur EA140.	1	EA141	100020165	B10	€ 44	€ 44	€ 44
<b>Prix total du système</b>					<b>€ 16.258</b>	<b>€ 16.607</b>	<b>€ 17.422</b>
<b>avec une Calenta Ace</b>							
Remeha Calenta Ace 28c incl. dossier complet	1		7673204	B01	€ 3.528	€ 3.528	€ 3.528
Remeha Calenta Ace 40c incl. dossier complet	1		7673206	B01	€ 3.806	€ 3.806	€ 3.806
<b>Optionnel :</b>							
Kit silencieux module extérieur. Raccordement sur SCB-10.	1	EH829	7688755	B01	€ 177	€ 177	€ 177
Conduits frigorifiques avec isolation (5/8" - 3/8")Longeur: 5m	1	EH114	100012535	B24	€ 331	€ 331	€ 331
Conduits frigorifiques avec isolation (5/8" - 3/8")Longeur: 20 m	1	EH116	100012537	B24	€ 946	€ 946	€ 946
Kit isolation mode froid	1	EH811	7682396	B01	€ 195	€ 195	€ 195
Kit détecteur de condensation (on/off)	1	HK27	100019114	B24	€ 351	€ 351	€ 351
Kit isolation vanne 3 voies	1	HK25	100018411	B24	€ 38	€ 38	€ 38
Sonde de départ pour circuit avec vanne mélangeuse.	1	AD199	88017017	B09	€ 98	€ 98	€ 98

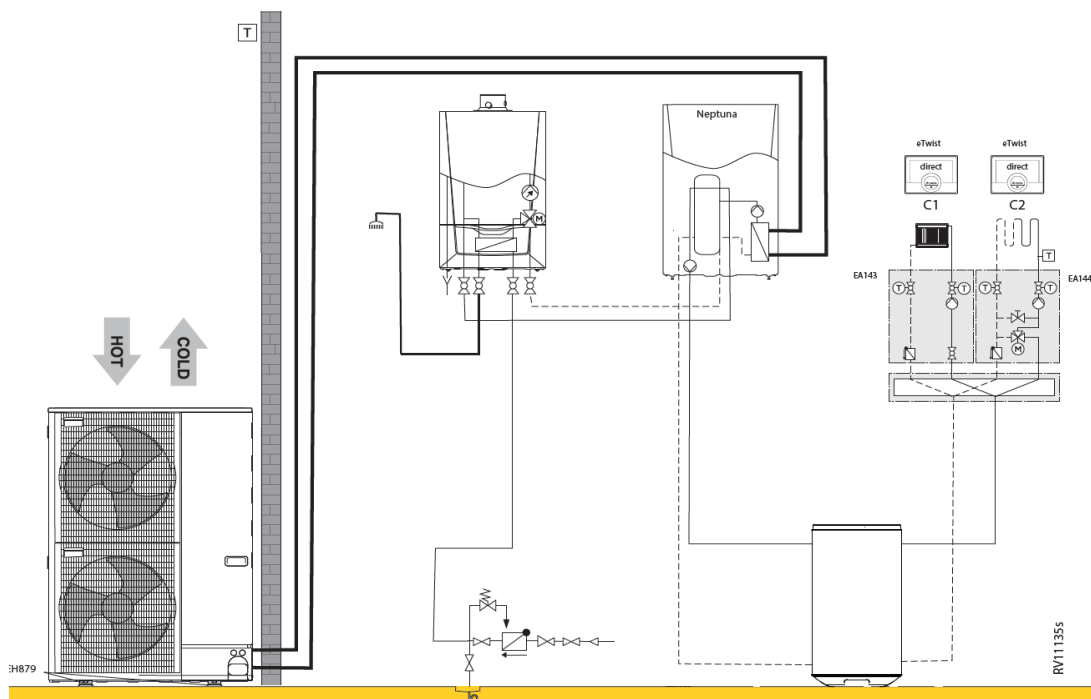
**Neptuna H 4,5-6-8-11-16 + Calenta Ace combi 28-40 c (2 circuits de chauffage via un ballon tampon de 150 l (1 circuit direct, 1 circuit mixte) & ecs)**

RV1135s							
		Collo	Article	PG	4,5 EM	6 EM	8 EM
<b>Neptuna H 4.5 kW mono</b>							
Module intérieur WPR/H 4-8 MK3	1	EH792	7683255	B24	€ 5.866	-	-
Module extérieur AWHP 4.5 MR	1	EH616	7656794	B24	€ 2.398	-	-
Raccord d'adaptation frigo pour 6kW	1	EH146	100015480	B24	€ 84	-	-
<b>Neptuna H 6 kW mono</b>							
Module intérieur WPR/H 4-8 MK3	1	EH792	7683255	B24	-	€ 5.866	-
Module extérieur AWHP 6 MR-3	1	EH672	7668016	B24	-	€ 3.349	-
Raccord d'adaptation frigo pour 6kW	1	EH146	100015480	B24	-	€ 84	-
<b>Neptuna H 8 kW mono</b>							
Module intérieur WPR/H 4-8 MK3	1	EH792	7683255	B24	-	-	€ 5.866
Module extérieur AWHP 8 MR-2R1.UK	1	EH381	7609926	B24	-	-	€ 3.942
Support au sol caoutchouc 600 mm	1	EH879	7694974	B24	€ 200	€ 200	€ 200
Conduits frigorifiques avec isolation (1/2" - 1/4")Longeur: 10 m	1	EH142	100015476	B24	€ 351	€ 351	-
Conduits frigorifiques avec isolation (5/8" - 3/8")Longeur: 10 m	1	EH115	100012536	B24	-	-	€ 609
Remeha eTwist	2		7674557	B28	€ 594	€ 594	€ 594
Sonde de départ pour circuit avec vanne mélangeuse.	1	AD199	88017017	B09	€ 98	€ 98	€ 98
Ballon tampon B 150 T	1	EH60	100004415	B24	€ 814	€ 814	€ 814
Module hydraulique pour circuit mélangé DN25	1	EA144	100020168	B10	€ 1.101	€ 1.101	€ 1.101
Module hydraulique pour circuit direct DN25	1	EA143	100020167	B10	€ 839	€ 839	€ 839
Collecteur 2/3 circuits de chauffage	1	EA140	100020164	B10	€ 412	€ 412	€ 412
Console murale pour collecteur EA140.	1	EA141	100020165	B10	€ 44	€ 44	€ 44
<b>Prix total du système</b>					<b>€ 12.801</b>	<b>€ 13.752</b>	<b>€ 14.519</b>
<b>avec une Calenta Ace</b>							
Remeha Calenta Ace 28c incl. dossier complet	1		7673204	B01	€ 3.528	€ 3.528	€ 3.528
Remeha Calenta Ace 40c incl. dossier complet	1		7673206	B01	€ 3.806	€ 3.806	€ 3.806
<b>Optionnel :</b>							
Kit silencieux module extérieur. Raccordement sur SCB-10.	1	EH829	7688755	B01	-	€ 177	€ 177
Conduits frigorifiques avec isolation (5/8" - 3/8")Longeur: 5m	1	EH114	100012535	B24	-	-	€ 331
Conduits frigorifiques avec isolation (5/8" - 3/8")Longeur: 20 m	1	EH116	100012537	B24	-	-	€ 946
Kit isolation mode froid	1	EH811	7682396	B01	€ 195	€ 195	€ 195
Kit détecteur de condensation (on/off)	1	HK27	100019114	B24	€ 351	€ 351	€ 351
Kit isolation vanne 3 voies	1	HK25	100018411	B24	€ 38	€ 38	€ 38



		Collo	Article	PG	11 EM	11 ET	16 EM	16 ET
Neptuna H 11 kW mono								
Module intérieur WPR/H 11-16 MK3	1	EH794	7683257	B24	€ 6.128	-	-	-
Module extérieur AWHP 11 MR-2R1.UK	1	EH382	7609927	B24	€ 5.287	-	-	-
Neptuna H 11 kW tri								
Module intérieur WPR/H 11-16 MK3	1	EH794	7683257	B24	-	€ 6.128	-	-
Module extérieur AWHP 11 TR-2R1.UK	1	EH383	7609928	B24	-	€ 5.636	-	-
Neptuna H 16 kW mono								
Module intérieur WPR/H 11-16 MK3	1	EH794	7683257	B24	-	-	€ 6.128	-
Module extérieur AWHP 16 MR-2R1.UK	1	EH384	7609929	B24	-	-	€ 6.451	-
Neptuna H 16 kW tri								
Module intérieur WPR/H 11-16 MK3	1	EH794	7683257	B24	-	-	-	€ 6.128
Module extérieur AWHP 16 TR-2R1.UK	1	EH385	7609930	B24	-	-	-	€ 6.879
Support au sol caoutchouc 600 mm	1	EH879	7694974	B24	€ 200	€ 200	€ 200	€ 200
Conduits frigorifiques avec isolation (5/8" - 3/8")Longeur: 10 m	1	EH115	100012536	B24	€ 609	€ 609	€ 609	€ 609
Remeha eTwist	2		7674557	B28	€ 594	€ 594	€ 594	€ 594
Sonde de départ pour circuit avec vanne mélangeuse.	1	AD199	88017017	B09	€ 98	€ 98	€ 98	€ 98
Ballon tampon B 150 T	1	EH60	100004415	B24	€ 814	€ 814	€ 814	€ 814
Module hydraulique pour circuit mélangé DN25	1	EA144	100020168	B10	€ 1.101	€ 1.101	€ 1.101	€ 1.101
Module hydraulique pour circuit direct DN25	1	EA143	100020167	B10	€ 839	€ 839	€ 839	€ 839
Collecteur 2/3 circuits de chauffage	1	EA140	100020164	B10	€ 412	€ 412	€ 412	€ 412
Console murale pour collecteur EA140.	1	EA141	100020165	B10	€ 44	€ 44	€ 44	€ 44
<b>Prix total du système</b>					<b>€ 16.126</b>	<b>€ 16.475</b>	<b>€ 17.290</b>	<b>€ 17.718</b>
<b>avec une Calenta Ace</b>								
Remeha Calenta Ace 28c incl. dossier complet	1		7673204	B01	€ 3.528	€ 3.528	€ 3.528	€ 3.528
Remeha Calenta Ace 40c incl. dossier complet	1		7673206	B01	€ 3.806	€ 3.806	€ 3.806	€ 3.806
<b>Optionnel :</b>								
Kit silencieux module extérieur. Raccordement sur SCB-10.	1	EH829	7688755	B01	€ 177	€ 177	€ 177	€ 177
Conduits frigorifiques avec isolation (5/8" - 3/8")Longeur: 5m	1	EH114	100012535	B24	€ 331	€ 331	€ 331	€ 331
Conduits frigorifiques avec isolation (5/8" - 3/8")Longeur: 20 m	1	EH116	100012537	B24	€ 946	€ 946	€ 946	€ 946
Kit isolation mode froid	1	EH811	7682396	B01	€ 195	€ 195	€ 195	€ 195
Kit détecteur de condensation (on/off)	1	HK27	100019114	B24	€ 351	€ 351	€ 351	€ 351
Kit isolation vanne 3 voies	1	HK25	100018411	B24	€ 38	€ 38	€ 38	€ 38

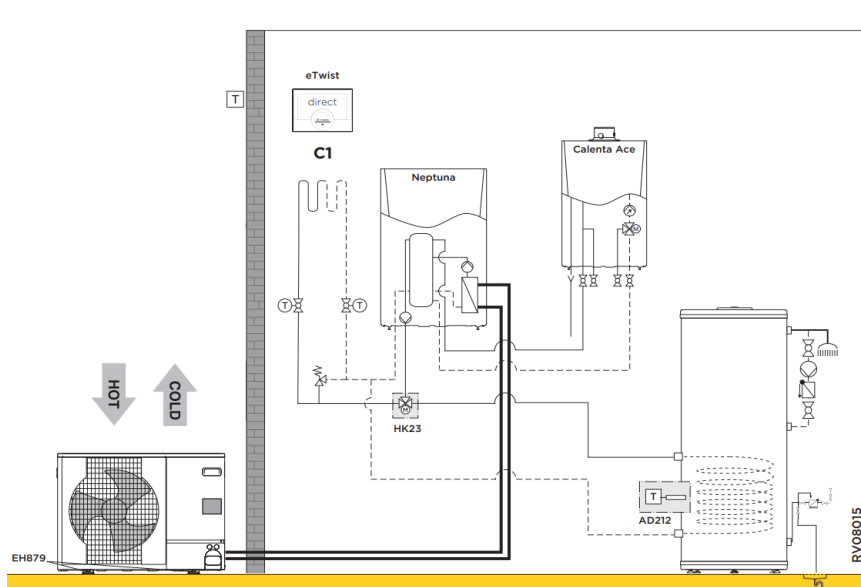

Neptuna H 4,5-6-8-11-16 + Calenta Ace solo 15-25-35 s (1 circuit direct & ecs)							
RV08015							
		Collo	Article	PG	4,5 EM	6 EM	8 EM
Neptuna H 4.5 kW mono							
Module intérieur WPR/H 4-8 MK3	1	EH792	7683255	B24	€ 5.866	-	-
Module extérieur AWHP 4.5 MR	1	EH616	7656794	B24	€ 2.398	-	-
Raccord d'adaptation frigo pour 6kW	1	EH146	100015480	B24	€ 84	-	-
Neptuna H 6 kW mono							
Module intérieur WPR/H 4-8 MK3	1	EH792	7683255	B24	-	€ 5.866	-
Module extérieur AWHP 6 MR-3	1	EH672	7668016	B24	-	€ 3.349	-
Raccord d'adaptation frigo pour 6kW	1	EH146	100015480	B24	-	€ 84	-
Neptuna H 8 kW mono							
Module intérieur WPR/H 4-8 MK3	1	EH792	7683255	B24	-	-	€ 5.866
Module extérieur AWHP 8 MR-2R1.UK	1	EH381	7609926	B24	-	-	€ 3.942
Support au sol caoutchouc 600 mm	1	EH879	7694974	B24	€ 200	€ 200	€ 200
Conduits frigorifiques avec isolation (1/2" - 1/4")Longeur: 10 m	1	EH142	100015476	B24	€ 351	€ 351	-
Conduits frigorifiques avec isolation (5/8" - 3/8")Longeur: 10 m	1	EH115	100012536	B24	-	-	€ 609
Remeha eTwist	1		7674557	B28	€ 297	€ 297	€ 297
Kit cablage plancher chauffant	1	HA255	7624902	B24	€ 61	€ 61	€ 61
<b>Avec production d'eau chaude :</b>							
Remeha BP 150	1	EC630	100019210	B07	€ 1.686	€ 1.686	-
Remeha BP 200	1	EC631	100019211	B07	-	-	€ 1.903
Sonde Eau Chaude Sanitaire CTN10k, incl. câble 5m	1	AD212	100000030	B09	€ 67	€ 67	€ 67
Kit priorité ECS (vanne d'inversion cc/ecs)	1	EH812	7684175	B24	€ 235	€ 235	€ 235
<b>Prix total du système</b>					<b>€ 11.245</b>	<b>€ 12.196</b>	<b>€ 13.180</b>
<b>avec une Calenta Ace</b>							
Remeha Calenta Ace 15s incl. dossieret complet	1		7673201	B01	€ 3.321	€ 3.321	€ 3.321
Remeha Calenta Ace 25s incl. dossieret complet	1		7673202	B01	€ 3.460	€ 3.460	€ 3.460
Remeha Calenta Ace 35s incl. dossieret complet	1		7673203	B01	€ 3.595	€ 3.595	€ 3.595
<b>Optionnel :</b>							
Kit silencieux module extérieur. Raccordement sur SCB-10.	1	EH829	7688755	B01	-	€ 177	€ 177
Conduits frigorifiques avec isolation (5/8" - 3/8")Longeur: 5m	1	EH114	100012535	B24	-	-	€ 331
Conduits frigorifiques avec isolation (5/8" - 3/8")Longeur: 20 m	1	EH116	100012537	B24	-	-	€ 946
Kit isolation mode froid	1	EH811	7682396	B01	€ 195	€ 195	€ 195
Kit détecteur de condensation (on/off)	1	HK27	100019114	B24	€ 351	€ 351	€ 351
Kit isolation vanne 3 voies	1	HK25	100018411	B24	€ 38	€ 38	€ 38

		Collo	Article	PG	11 EM	11 ET	16 EM	16 ET
Neptuna H 11 kW mono								
Module intérieur WPR/H 11-16 MK3	1	EH794	7683257	B24	€ 6.128	-	-	-
Module extérieur AWHP 11 MR-2R1.UK	1	EH382	7609927	B24	€ 5.287	-	-	-
Neptuna H 11 kW tri								
Module intérieur WPR/H 11-16 MK3	1	EH794	7683257	B24	-	€ 6.128	-	-
Module extérieur AWHP 11 TR-2R1.UK	1	EH383	7609928	B24	-	€ 5.636	-	-
Neptuna H 16 kW mono								
Module intérieur WPR/H 11-16 MK3	1	EH794	7683257	B24	-	-	€ 6.128	-
Module extérieur AWHP 16 MR-2R1.UK	1	EH384	7609929	B24	-	-	€ 6.451	-
Neptuna H 16 kW tri								
Module intérieur WPR/H 11-16 MK3	1	EH794	7683257	B24	-	-	-	€ 6.128
Module extérieur AWHP 16 TR-2R1.UK	1	EH385	7609930	B24	-	-	-	€ 6.879
Support au sol caoutchouc 600 mm	1	EH879	7694974	B24	€ 200	€ 200	€ 200	€ 200
Conduits frigorifiques avec isolation (5/8" - 3/8")Longueur: 10 m	1	EH115	100012536	B24	€ 609	€ 609	€ 609	€ 609
Kit cablage plancher chauffant	1	HA255	7624902	B24	€ 61	€ 61	€ 61	€ 61
Remeha eTwist	1		7674557	B28	€ 297	€ 297	€ 297	€ 297
<b>Avec production d'eau chaude :</b>								
Remeha BP 200	1	EC631	100019211	B07	€ 1.903	-	-	-
Remeha BP 300	1	EC632	100019212	B07	-	€ 2.162	€ 2.162	€ 2.162
Sonde Eau Chaude Sanitaire CTN10k, incl. câble 5m	1	AD212	100000030	B09	€ 67	€ 67	€ 67	€ 67
Kit priorité ECS (vanne d'inversion cc/ecs)	1	EH812	7684175	B24	€ 235	€ 235	€ 235	€ 235
<b>Prix total du système</b>					<b>€ 14.787</b>	<b>€ 15.395</b>	<b>€ 16.210</b>	<b>€ 16.638</b>
<b>avec une Calenta Ace</b>								
Remeha Calenta Ace 15s incl. dossier complet	1		7673201	B01	€ 3.321	€ 3.321	€ 3.321	€ 3.321
Remeha Calenta Ace 25s incl. dossier complet	1		7673202	B01	€ 3.460	€ 3.460	€ 3.460	€ 3.460
Remeha Calenta Ace 35s incl. dossier complet	1		7673203	B01	€ 3.595	€ 3.595	€ 3.595	€ 3.595
<b>Optionnel :</b>								
Kit silencieux module extérieur. Raccordement sur SCB-10.	1	EH829	7688755	B01	€ 177	€ 177	€ 177	€ 177
Conduits frigorifiques avec isolation (5/8" - 3/8")Longueur: 5m	1	EH114	100012535	B24	€ 331	€ 331	€ 331	€ 331
Conduits frigorifiques avec isolation (5/8" - 3/8")Longueur: 20 m	1	EH116	100012537	B24	€ 946	€ 946	€ 946	€ 946
Kit isolation mode froid	1	EH811	7682396	B01	€ 195	€ 195	€ 195	€ 195
Kit détecteur de condensation (on/off)	1	HK27	100019114	B24	€ 351	€ 351	€ 351	€ 351
Kit isolation vanne 3 voies	1	HK25	100018411	B24	€ 38	€ 38	€ 38	€ 38

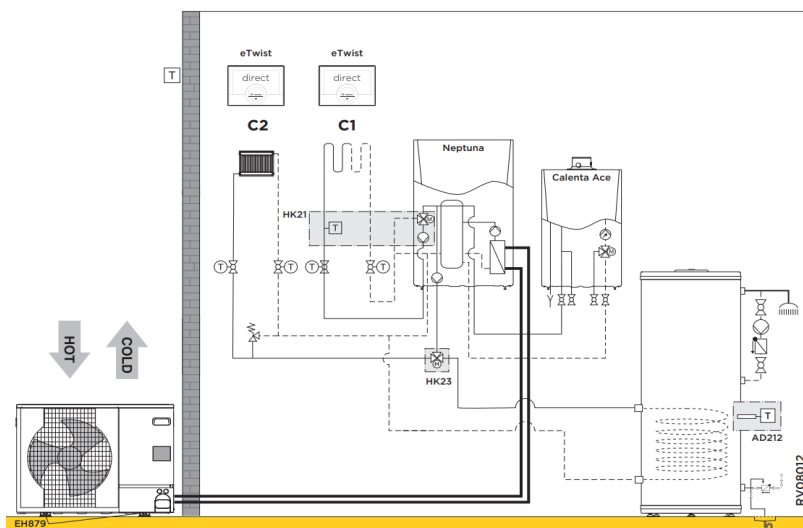

Neptuna H 4,5-6-8-11-16 + Calenta Ace solo 15-25-35 s (2 circuits de chauffage (1 circuit direct, 1 circuit mixte) & ecs)							
RV08012							
		Collo	Article	PG	4,5 EM	6 EM	8 EM
Neptuna H 4.5 kW mono							
Module intérieur WPR/H 4-8 MK3	1	EH792	7683255	B24	€ 5.866	-	-
Module extérieur AWHP 4.5 MR	1	EH616	7656794	B24	€ 2.398	-	-
Raccord d'adaptation frigo pour 6kW	1	EH146	100015480	B24	€ 84	-	-
Neptuna H 6 kW mono							
Module intérieur WPR/H 4-8 MK3	1	EH792	7683255	B24	-	€ 5.866	-
Module extérieur AWHP 6 MR-3	1	EH672	7668016	B24	-	€ 3.349	-
Raccord d'adaptation frigo pour 6kW	1	EH146	100015480	B24	-	€ 84	-
Neptuna H 8 kW mono							
Module intérieur WPR/H 4-8 MK3	1	EH792	7683255	B24	-	-	€ 5.866
Module extérieur AWHP 8 MR-2R1.UK	1	EH381	7609926	B24	-	-	€ 3.942
Support au sol caoutchouc 600 mm	1	EH879	7694974	B24	€ 200	€ 200	€ 200
Conduits frigorifiques avec isolation (1/2" - 1/4")Longeur: 10 m	1	EH142	100015476	B24	€ 351	€ 351	-
Conduits frigorifiques avec isolation (5/8" - 3/8")Longeur: 10 m	1	EH115	100012536	B24	-	-	€ 609
Remeha eTwist	2		7674557	B28	€ 594	€ 594	€ 594
Kit circuit mélangé pour module intérieur (EH792-EH797)	1	HK21	100017830	B24	€ 1.000	€ 1.000	€ 1.000
Kit cablage plancher chauffant	1	HA255	7624902	B24	€ 61	€ 61	€ 61
<b>Avec production d'eau chaude :</b>							
Remeha BP 150	1	EC630	100019210	B07	€ 1.686	€ 1.686	-
Remeha BP 200	1	EC631	100019211	B07	-	-	€ 1.903
Sonde Eau Chaude Sanitaire CTN10k, incl. câble 5m	1	AD212	100000030	B09	€ 67	€ 67	€ 67
Kit priorité ECS (vanne d'inversion cc/ecs)	1	EH812	7684175	B24	€ 235	€ 235	€ 235
<b>Prix total du système</b>					<b>€ 12.542</b>	<b>€ 13.493</b>	<b>€ 14.477</b>
<b>avec une Calenta Ace</b>							
Remeha Calenta Ace 15s incl. dossier complet	1		7673201	B01	€ 3.321	€ 3.321	€ 3.321
Remeha Calenta Ace 25s incl. dossier complet	1		7673202	B01	€ 3.460	€ 3.460	€ 3.460
Remeha Calenta Ace 35s incl. dossier complet	1		7673203	B01	€ 3.595	€ 3.595	€ 3.595
<b>Optionnel :</b>							
Kit silencieux module extérieur. Raccordement sur SCB-10.	1	EH829	7688755	B01	-	€ 177	€ 177
Conduits frigorifiques avec isolation (5/8" - 3/8")Longeur: 5m	1	EH114	100012535	B24	€ 331	€ 331	€ 331
Conduits frigorifiques avec isolation (5/8" - 3/8")Longeur: 20 m	1	EH116	100012537	B24	€ 946	€ 946	€ 946
Kit isolation mode froid	1	EH811	7682396	B01	€ 195	€ 195	€ 195
Kit détecteur de condensation (on/off)	1	HK27	100019114	B24	€ 351	€ 351	€ 351
Kit isolation vanne 3 voies	1	HK25	100018411	B24	€ 38	€ 38	€ 38

		Collo	Article	PG	11 EM	11 ET	16 EM	16 ET
Neptuna H 11 kW mono								
Module intérieur WPR/H 11-16 MK3	1	EH794	7683257	B24	€ 6.128	-	-	-
Module extérieur AWHP 11 MR-2R1.UK	1	EH382	7609927	B24	€ 5.287	-	-	-
Neptuna H 11 kW tri								
Module intérieur WPR/H 11-16 MK3	1	EH794	7683257	B24	-	€ 6.128	-	-
Module extérieur AWHP 11 TR-2R1.UK	1	EH383	7609928	B24	-	€ 5.636	-	-
Neptuna H 16 kW mono								
Module intérieur WPR/H 11-16 MK3	1	EH794	7683257	B24	-	-	€ 6.128	-
Module extérieur AWHP 16 MR-2R1.UK	1	EH384	7609929	B24	-	-	€ 6.451	-
Neptuna H 16 kW tri								
Module intérieur WPR/H 11-16 MK3	1	EH794	7683257	B24	-	-	-	€ 6.128
Module extérieur AWHP 16 TR-2R1.UK	1	EH385	7609930	B24	-	-	-	€ 6.879
Support au sol caoutchouc 600 mm	1	EH879	7694974	B24	€ 200	€ 200	€ 200	€ 200
Conduits frigorifiques avec isolation (1/2" - 1/4")Longueur: 10 m	1	EH142	100015476	B24	-	-	-	-
Conduits frigorifiques avec isolation (5/8" - 3/8")Longueur: 10 m	1	EH115	100012536	B24	€ 609	€ 609	€ 609	€ 609
Remeha eTwist	2		7674557	B28	€ 594	€ 594	€ 594	€ 594
Kit circuit mélangé pour module intérieur (EH792-EH797)	1	HK21	100017830	B24	€ 1.000	€ 1.000	€ 1.000	€ 1.000
Kit cablage plancher chauffant	1	HA255	7624902	B24	€ 61	€ 61	€ 61	€ 61
<b>Avec production d'eau chaude :</b>								
Remeha BP 200	1	EC631	100019211	B07	€ 1.903	-	-	-
Remeha BP 300	1	EC632	100019212	B07	-	€ 2.162	€ 2.162	€ 2.162
Sonde Eau Chaude Sanitaire CTN10k, incl. câble 5m	1	AD212	100000030	B09	€ 67	€ 67	€ 67	€ 67
Kit priorité ECS (vanne d'inversion cc/ecs)	1	EH812	7684175	B24	€ 235	€ 235	€ 235	€ 235
<b>Prix total du système</b>					<b>€ 16.084</b>	<b>€ 16.692</b>	<b>€ 17.507</b>	<b>€ 17.935</b>
<b>avec une Calenta Ace</b>								
Remeha Calenta Ace 15s incl. dossier complet	1		7673201	B01	€ 3.321	€ 3.321	€ 3.321	€ 3.321
Remeha Calenta Ace 25s incl. dossier complet	1		7673202	B01	€ 3.460	€ 3.460	€ 3.460	€ 3.460
Remeha Calenta Ace 35s incl. dossier complet	1		7673203	B01	€ 3.595	€ 3.595	€ 3.595	€ 3.595
<b>Optionnel :</b>								
Kit silencieux module extérieur. Raccordement sur SCB-10.	1	EH829	7688755	B01	-	€ 177	€ 177	€ 177
Conduits frigorifiques avec isolation (5/8" - 3/8")Longueur: 5m	1	EH114	100012535	B24	-	-	€ 331	€ 331
Conduits frigorifiques avec isolation (5/8" - 3/8")Longueur: 20 m	1	EH116	100012537	B24	-	-	€ 946	€ 946
Kit isolation mode froid	1	EH811	7682396	B01	€ 195	€ 195	€ 195	€ 195
Kit détecteur de condensation (on/off)	1	HK27	100019114	B24	€ 351	€ 351	€ 351	€ 351
Kit isolation vanne 3 voies	1	HK25	100018411	B24	€ 38	€ 38	€ 38	€ 38

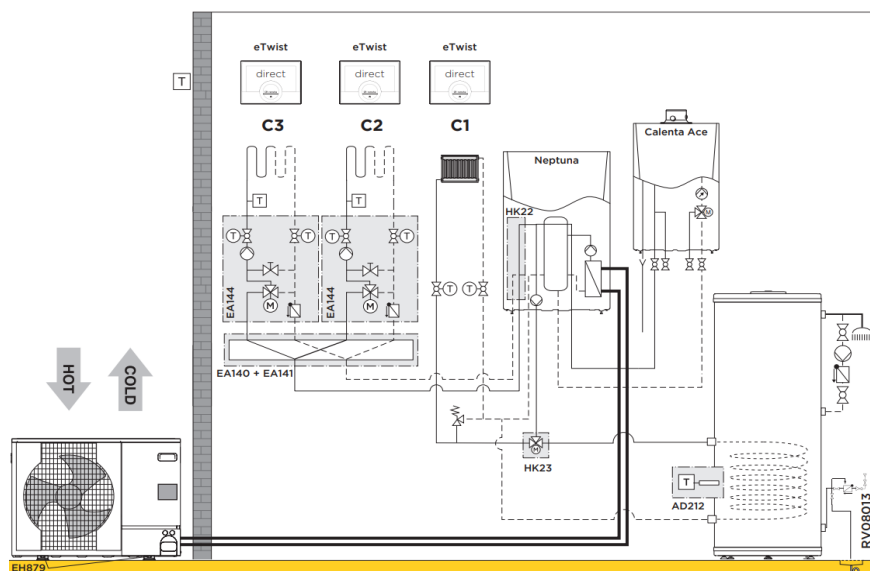

Neptuna H 4,5-6-8-11-16 + Calenta Ace solo 15-25-35 s (3 circuits de chauffage (1 circuit direct, 2 circuits mixtes) & ecs)							
RV08013							
		Collo	Article	PG	4,5 EM	6 EM	8 EM
Neptuna H 4.5 kW mono							
Module intérieur WPR/H 4-8 MK3	1	EH792	7683255	B24	€ 5.866	-	-
Module extérieur AWHP 4.5 MR	1	EH616	7656794	B24	€ 2.398	-	-
Raccord d'adaptation frigo pour 6kW	1	EH146	100015480	B24	€ 84	-	-
Neptuna H 6 kW mono							
Module intérieur WPR/H 4-8 MK3	1	EH792	7683255	B24	-	€ 5.866	-
Module extérieur AWHP 6 MR-3	1	EH672	7668016	B24	-	€ 3.349	-
Raccord d'adaptation frigo pour 6kW	1	EH146	100015480	B24	-	€ 84	-
Neptuna H 8 kW mono							
Module intérieur WPR/H 4-8 MK3	1	EH792	7683255	B24	-	-	€ 5.866
Module extérieur AWHP 8 MR-2R1.UK	1	EH381	7609926	B24	-	-	€ 3.942
Support au sol caoutchouc 600 mm	1	EH879	7694974	B24	€ 200	€ 200	€ 200
Conduits frigorifiques avec isolation (1/2" - 1/4")Longeur: 10 m	1	EH142	100015476	B24	€ 351	€ 351	-
Conduits frigorifiques avec isolation (5/8" - 3/8")Longeur: 10 m	1	EH115	100012536	B24	-	-	€ 609
Remeha eTwist	3		7674557	B28	€ 891	€ 891	€ 891
Kit de raccordement pour circuits de chauffage externes	1	HK22	100017832	B24	€ 183	€ 183	€ 183
Sonde de départ pour circuit avec vanne mélangeuse.	1	AD199	88017017	B09	€ 98	€ 98	€ 98
Platine + sonde CTN10k pour circuit avec vanne mélangeuse.	1	AD249	100013304	B09	€ 204	€ 204	€ 204
Module hydraulique pour circuit mélangé DN25	2	EA144	100020168	B10	€ 2.202	€ 2.202	€ 2.202
Collecteur 2/3 circuits de chauffage	1	EA140	100020164	B10	€ 412	€ 412	€ 412
Console murale pour collecteur EA140.	1	EA141	100020165	B10	€ 44	€ 44	€ 44
<b>Avec production d'eau chaude :</b>							
Remeha BP 150	1	EC630	100019210	B07	€ 1.686	€ 1.686	-
Remeha BP 200	1	EC631	100019211	B07	-	-	€ 1.903
Sonde Eau Chaude Sanitaire CTN10k, incl. câble 5m	1	AD212	100000030	B09	€ 67	€ 67	€ 67
Kit priorité ECS (vanne d'inversion cc/ecs)	1	EH812	7684175	B24	€ 235	€ 235	€ 235
<b>Prix total du système</b>					<b>€ 14.922</b>	<b>€ 15.873</b>	<b>€ 16.857</b>
<b>avec une Calenta Ace</b>							
Remeha Calenta Ace 15s incl. dossier complet	1		7673201	B01	€ 3.321	€ 3.321	€ 3.321
Remeha Calenta Ace 25s incl. dossier complet	1		7673202	B01	€ 3.460	€ 3.460	€ 3.460
Remeha Calenta Ace 35s incl. dossier complet	1		7673203	B01	€ 3.595	€ 3.595	€ 3.595
<b>Optionnel :</b>							
Kit silencieux module extérieur. Raccordement sur SCB-10.	1	EH829	7688755	B01	-	€ 177	€ 177
Conduits frigorifiques avec isolation (5/8" - 3/8")Longeur: 5m	1	EH114	100012535	B24	-	-	€ 331
Conduits frigorifiques avec isolation (5/8" - 3/8")Longeur: 20 m	1	EH116	100012537	B24	-	-	€ 946
Kit isolation mode froid	1	EH811	7682396	B01	€ 195	€ 195	€ 195
Kit détecteur de condensation (on/off)	1	HK27	100019114	B24	€ 351	€ 351	€ 351
Kit isolation vanne 3 voies	1	HK25	100018411	B24	€ 38	€ 38	€ 38

		Collo	Article	PG	11 EM	11 ET	16 EM	16 ET
Neptuna H 11 kW mono								
Module intérieur WPR/H 11-16 MK3	1	EH794	7683257	B24	€ 6.128	-	-	-
Module extérieur AWHP 11 MR-2R1.UK	1	EH382	7609927	B24	€ 5.287	-	-	-
Neptuna H 11 kW tri								
Module intérieur WPR/H 11-16 MK3	1	EH794	7683257	B24	-	€ 6.128	-	-
Module extérieur AWHP 11 TR-2R1.UK	1	EH383	7609928	B24	-	€ 5.636	-	-
Neptuna H 16 kW mono								
Module intérieur WPR/H 11-16 MK3	1	EH794	7683257	B24	-	-	€ 6.128	-
Module extérieur AWHP 16 MR-2R1.UK	1	EH384	7609929	B24	-	-	€ 6.451	-
Neptuna H 16 kW tri								
Module intérieur WPR/H 11-16 MK3	1	EH794	7683257	B24	-	-	-	€ 6.128
Module extérieur AWHP 16 TR-2R1.UK	1	EH385	7609930	B24	-	-	-	€ 6.879
Support au sol caoutchouc 600 mm	1	EH879	7694974	B24	€ 200	€ 200	€ 200	€ 200
Conduits frigorifiques avec isolation (5/8" - 3/8")Longeur: 10 m	1	EH115	100012536	B24	€ 609	€ 609	€ 609	€ 609
Remeha eTwist	3		7674557	B28	€ 891	€ 891	€ 891	€ 891
Kit de raccordement pour circuits de chauffage externes	1	HK22	100017832	B24	€ 183	€ 183	€ 183	€ 183
Sonde de départ pour circuit avec vanne mélangeuse.	1	AD199	88017017	B09	€ 98	€ 98	€ 98	€ 98
Platine + sonde CTN10k pour circuit avec vanne mélangeuse.	1	AD249	100013304	B09	€ 204	€ 204	€ 204	€ 204
Module hydraulique pour circuit mélangé DN25	2	EA144	100020168	B10	€ 2.202	€ 2.202	€ 2.202	€ 2.202
Collecteur 2/3 circuits de chauffage	1	EA140	100020164	B10	€ 412	€ 412	€ 412	€ 412
Console murale pour collecteur EA140.	1	EA141	100020165	B10	€ 44	€ 44	€ 44	€ 44
<b>Avec production d'eau chaude :</b>								
Remeha BP 200	1	EC631	100019211	B07	€ 1.903	-	-	-
Remeha BP 300	1	EC632	100019212	B07	-	€ 2.162	€ 2.162	€ 2.162
Sonde Eau Chaude Sanitaire CTN10k, incl. câble 5m	1	AD212	100000030	B09	€ 67	€ 67	€ 67	€ 67
Kit priorité ECS (vanne d'inversion cc/ecs)	1	EH812	7684175	B24	€ 235	€ 235	€ 235	€ 235
<b>Prix total du système</b>					<b>€ 18.464</b>	<b>€ 19.071</b>	<b>€ 19.886</b>	<b>€ 20.314</b>
<b>avec une Calenta Ace</b>								
Remeha Calenta Ace 15s incl. dossier complet	1		7673201	B01	€ 3.321	€ 3.321	€ 3.321	€ 3.321
Remeha Calenta Ace 25s incl. dossier complet	1		7673202	B01	€ 3.460	€ 3.460	€ 3.460	€ 3.460
Remeha Calenta Ace 35s incl. dossier complet	1		7673203	B01	€ 3.595	€ 3.595	€ 3.595	€ 3.595
<b>Optionnel :</b>								
Kit silencieux module extérieur. Raccordement sur SCB-10.	1	EH829	7688755	B01	€ 177	€ 177	€ 177	€ 177
Conduits frigorifiques avec isolation (5/8" - 3/8")Longeur: 5m	1	EH114	100012535	B24	€ 331	€ 331	€ 331	€ 331
Conduits frigorifiques avec isolation (5/8" - 3/8")Longeur: 20 m	1	EH116	100012537	B24	€ 946	€ 946	€ 946	€ 946
Kit isolation mode froid	1	EH811	7682396	B01	€ 195	€ 195	€ 195	€ 195
Kit détecteur de condensation (on/off)	1	HK27	100019114	B24	€ 351	€ 351	€ 351	€ 351
Kit isolation vanne 3 voies	1	HK25	100018411	B24	€ 38	€ 38	€ 38	€ 38

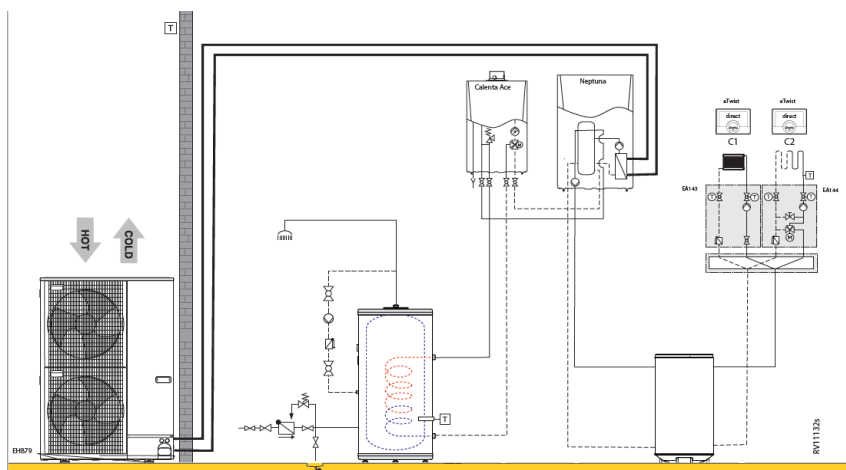
**Neptuna H 4,5-6-8-11-16 + Calenta Ace solo 15-25-35 s (2 circuits de chauffage via le ballon tampon 150l (1 circuit direct, 1 circuit de mélange) & ecs)**

RV11135s							
		Collo	Article	PG	4,5 EM	6 EM	8 EM
<b>Neptuna H 4.5 kW mono</b>							
Module intérieur WPR/H 4-8 MK3	1	EH792	7683255	B24	€ 5.866	-	-
Module extérieur AWHP 4.5 MR	1	EH616	7656794	B24	€ 2.398	-	-
Raccord d'adaptation frigo pour 6kW	1	EH146	100015480	B24	€ 84	-	-
<b>Neptuna H 6 kW mono</b>							
Module intérieur WPR/H 4-8 MK3	1	EH792	7683255	B24	-	€ 5.866	-
Module extérieur AWHP 6 MR-3	1	EH672	7668016	B24	-	€ 3.349	-
Raccord d'adaptation frigo pour 6kW	1	EH146	100015480	B24	-	€ 84	-
<b>Neptuna H 8 kW mono</b>							
Module intérieur WPR/H 4-8 MK3	1	EH792	7683255	B24	-	-	€ 5.866
Module extérieur AWHP 8 MR-2R1.UK	1	EH381	7609926	B24	-	-	€ 3.942
Support au sol caoutchouc 600 mm	1	EH879	7694974	B24	€ 200	€ 200	€ 200
Conduits frigorifiques avec isolation (1/2" - 1/4")Longueur: 10 m	1	EH142	100015476	B24	€ 351	€ 351	-
Conduits frigorifiques avec isolation (5/8" - 3/8")Longueur: 10 m	1	EH115	100012536	B24	-	-	€ 609
Remeha eTwist	2		7674557	B28	€ 594	€ 594	€ 594
Sonde de départ pour circuit avec vanne mélangeuse.	1	AD199	88017017	B09	€ 98	€ 98	€ 98
Ballon tampon B 150 T	1	EH60	100004415	B24	€ 814	€ 814	€ 814
Module hydraulique pour circuit mélangé DN25	1	EA144	100020168	B10	€ 1.101	€ 1.101	€ 1.101
Module hydraulique pour circuit direct DN25	1	EA143	100020167	B10	€ 839	€ 839	€ 839
Collecteur 2/3 circuits de chauffage	1	EA140	100020164	B10	€ 412	€ 412	€ 412
Console murale pour collecteur EA140.	1	EA141	100020165	B10	€ 44	€ 44	€ 44
<b>Prix total du système</b>					<b>€ 12.801</b>	<b>€ 13.752</b>	<b>€ 14.519</b>
<b>Avec production d'eau chaude :</b>							
Remeha BP 200	1	EC631	100019211	B07	€ 1.903	-	-
Remeha BP 300	1	EC632	100019212	B07	-	€ 2.162	€ 2.162
Sonde Eau Chaude Sanitaire CTN10k, incl. câble 5m	1	AD212	100000030	B09	€ 67	€ 67	€ 67
<b>avec une Calenta Ace</b>							
Remeha Calenta Ace 15s incl. dossier complet	1		7673201	B01	€ 3.321	€ 3.321	€ 3.321
Remeha Calenta Ace 25s incl. dossier complet	1		7673202	B01	€ 3.460	€ 3.460	€ 3.460
Remeha Calenta Ace 35s incl. dossier complet	1		7673203	B01	€ 3.595	€ 3.595	€ 3.595
<b>Optionnel :</b>							
Kit silencieux module extérieur. Raccordement sur SCB-10.	1	EH829	7688755	B01	-	€ 177	€ 177
Conduits frigorifiques avec isolation (5/8" - 3/8")Longueur: 5m	1	EH114	100012535	B24	-	-	€ 331
Conduits frigorifiques avec isolation (5/8" - 3/8")Longueur: 20 m	1	EH116	100012537	B24	-	-	€ 946
Kit isolation mode froid	1	EH811	7682396	B01	€ 195	€ 195	€ 195
Kit détecteur de condensation (on/off)	1	HK27	100019114	B24	€ 351	€ 351	€ 351
Kit isolation vanne 3 voies	1	HK25	100018411	B24	€ 38	€ 38	€ 38
Sonde de départ pour circuit avec vanne mélangeuse.	1	AD199	88017017	B09	€ 98	€ 98	€ 98



		Collo	Article	PG	11 EM	11 ET	16 EM	16 ET
Neptuna H 11 kW mono								
Module intérieur WPR/H 11-16 MK3	1	EH794	7683257	B24	€ 6.128	-	-	-
Module extérieur AWHP 11 MR-2R1.UK	1	EH382	7609927	B24	€ 5.287	-	-	-
Neptuna H 11 kW tri								
Module intérieur WPR/H 11-16 MK3	1	EH794	7683257	B24	-	€ 6.128	-	-
Module extérieur AWHP 11 TR-2R1.UK	1	EH383	7609928	B24	-	€ 5.636	-	-
Neptuna H 16 kW mono								
Module intérieur WPR/H 11-16 MK3	1	EH794	7683257	B24	-	-	€ 6.128	-
Module extérieur AWHP 16 MR-2R1.UK	1	EH384	7609929	B24	-	-	€ 6.451	-
Neptuna H 16 kW tri								
Module intérieur WPR/H 11-16 MK3	1	EH794	7683257	B24	-	-	-	€ 6.128
Module extérieur AWHP 16 TR-2R1.UK	1	EH385	7609930	B24	-	-	-	€ 6.879
Support au sol caoutchouc 600 mm	1	EH879	7694974	B24	€ 200	€ 200	€ 200	€ 200
Conduits frigorifiques avec isolation (5/8" - 3/8")Longeur: 10 m	1	EH115	100012536	B24	€ 609	€ 609	€ 609	€ 609
Remeha eTwist	2		7674557	B28	€ 594	€ 594	€ 594	€ 594
Sonde de départ pour circuit avec vanne mélangeuse.	1	AD199	88017017	B09	€ 98	€ 98	€ 98	€ 98
Platine + sonde CTN10k pour circuit avec vanne mélangeuse.	1	AD249	100013304	B09	€ 204	€ 204	€ 204	€ 204
Ballon tampon B 150 T	1	EH60	100004415	B24	€ 814	€ 814	€ 814	€ 814
Module hydraulique pour circuit mélangé DN25	1	EA144	100020168	B10	€ 1.101	€ 1.101	€ 1.101	€ 1.101
Module hydraulique pour circuit direct DN25	1	EA143	100020167	B10	€ 839	€ 839	€ 839	€ 839
Collecteur 2/3 circuits de chauffage	1	EA140	100020164	B10	€ 412	€ 412	€ 412	€ 412
Console murale pour collecteur EA140.	1	EA141	100020165	B10	€ 44	€ 44	€ 44	€ 44
<b>Prix total du système</b>					<b>€ 16.330</b>	<b>€ 16.679</b>	<b>€ 17.494</b>	<b>€ 17.922</b>
<b>Avec production d'eau chaude :</b>								
Remeha BP 200	1	EC631	100019211	B07	€ 1.903	-	-	-
Remeha BP 300	1	EC632	100019212	B07	-	€ 2.162	€ 2.162	€ 2.162
Sonde Eau Chaude Sanitaire CTN10k, incl. câble 5m	1	AD212	100000030	B09	€ 67	€ 67	€ 67	€ 67
<b>avec une Calenta Ace</b>								
Remeha Calenta Ace 15s incl. dossier complet	1		7673201	B01	€ 3.321	€ 3.321	€ 3.321	€ 3.321
Remeha Calenta Ace 25s incl. dossier complet	1		7673202	B01	€ 3.460	€ 3.460	€ 3.460	€ 3.460
Remeha Calenta Ace 35s incl. dossier complet	1		7673203	B01	€ 3.595	€ 3.595	€ 3.595	€ 3.595
<b>Optionnel :</b>								
Kit silencieux module extérieur. Raccordement sur SCB-10.	1	EH829	7688755	B01	€ 177	€ 177	€ 177	€ 177
Conduits frigorifiques avec isolation (5/8" - 3/8")Longeur: 5m	1	EH114	100012535	B24	€ 331	€ 331	€ 331	€ 331
Conduits frigorifiques avec isolation (5/8" - 3/8")Longeur: 20 m	1	EH116	100012537	B24	€ 946	€ 946	€ 946	€ 946
Kit isolation mode froid	1	EH811	7682396	B01	€ 195	€ 195	€ 195	€ 195
Kit détecteur de condensation (on/off)	1	HK27	100019114	B24	€ 351	€ 351	€ 351	€ 351
Kit isolation vanne 3 voies	1	HK25	100018411	B24	€ 38	€ 38	€ 38	€ 38
Sonde de départ pour circuit avec vanne mélangeuse.	1	AD199	88017017	B09	€ 98	€ 98	€ 98	€ 98

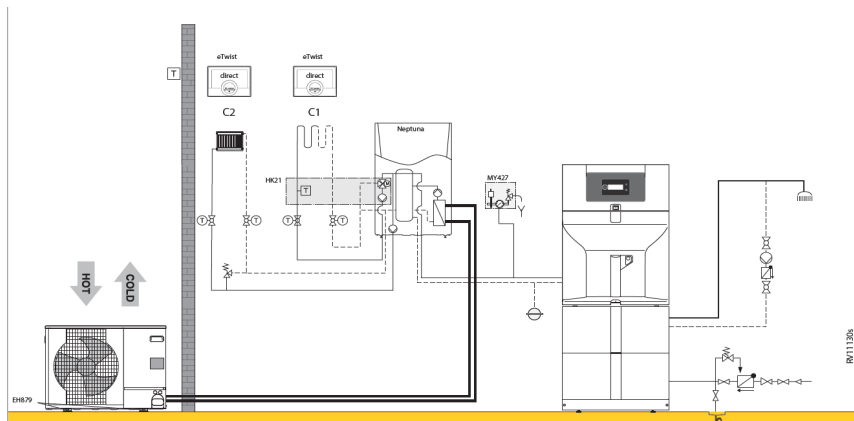

Neptuna H 4,5-6-8-11-16 + Hera Condens 3-19 (2 circuits de chauffage (1 circuit direct, 1 circuit mixte) & ecs)						
RV11130s						
	Collo	Article	PG	4,5 EM	6 EM	8 EM
Neptuna H 4.5 kW mono						
Module intérieur WPR/H 4-8 MK3	1	EH792 7683255	B24	€ 5.866	-	-
Module extérieur AWHP 4.5 MR	1	EH616 7656794	B24	€ 2.398	-	-
Raccord d'adaptation frigo pour 6kW	1	EH146 100015480	B24	€ 84	-	-
Neptuna H 6 kW mono						
Module intérieur WPR/H 4-8 MK3	1	EH792 7683255	B24	-	€ 5.866	-
Module extérieur AWHP 6 MR-3	1	EH672 7668016	B24	-	€ 3.349	-
Raccord d'adaptation frigo pour 6kW	1	EH146 100015480	B24	-	€ 84	-
Neptuna H 8 kW mono						
Module intérieur WPR/H 4-8 MK3	1	EH792 7683255	B24	-	-	€ 5.866
Module extérieur AWHP 8 MR-2R1.UK	1	EH381 7609926	B24	-	-	€ 3.942
Support au sol caoutchouc 600 mm	1	EH879 7694974	B24	€ 200	€ 200	€ 200
Conduits frigorifiques avec isolation (1/2" - 1/4")Longeur: 10 m	1	EH142 100015476	B24	€ 351	€ 351	-
Conduits frigorifiques avec isolation (5/8" - 3/8")Longeur: 10 m	1	EH115 100012536	B24	-	-	€ 609
Kit silencieux module extérieur. Raccordement sur SCB-10.	1	EH829 7688755	B01	-	€ 177	€ 177
Remeha eTwist	2	7674557	B28	€ 594	€ 594	€ 594
Kit circuit mélangé pour module intérieur (EH792-EH797)	1	HK21 100017830	B24	€ 1.000	€ 1.000	€ 1.000
Kit cablage plancher chauffant	1	HA255 7624902	B24	€ 61	€ 61	€ 61
<b>Prix total du système</b>				<b>€ 10.554</b>	<b>€ 11.683</b>	<b>€ 12.449</b>
<b>avec Hera Condens + boiler</b>						
Hera Condens 3-19	1	MY800 7749962	B03	€ 5.483	€ 5.483	€ 5.483
Module préparateur eau chaude sanitaire 110 ESL	1	ER590 7609915	B03	€ 1.264	€ 1.264	€ 1.264
Kit Liaison EL110/160SL	1	MY925 7744614	B03	€ 612	€ 612	€ 612
Kit groupe de sécurité	1	MY427 7627079	B03	€ 141	€ 141	€ 141
<b>Prix total du système</b>				<b>€ 7.500</b>	<b>€ 7.500</b>	<b>€ 7.500</b>
Hera Condens 3-24	1	MY801 7749970	B03	€ 5.555	€ 5.555	€ 5.555
Module préparateur eau chaude sanitaire 110 ESL	1	ER590 7609915	B03	€ 1.264	€ 1.264	€ 1.264
Kit Liaison EL110/160SL	1	MY925 7744614	B03	€ 612	€ 612	€ 612
Kit groupe de sécurité	1	MY427 7627079	B03	€ 141	€ 141	€ 141
<b>Prix total du système</b>				<b>€ 7.572</b>	<b>€ 7.572</b>	<b>€ 7.572</b>
Hera Condens 3-19	1	MY800 7749962	B03	€ 5.483	€ 5.483	€ 5.483
Module préparateur eau chaude sanitaire 160 ESL	1	ER592 7616405	B03	€ 1.700	€ 1.700	€ 1.700
Kit Liaison EL110/160SL	1	MY925 7744614	B03	€ 612	€ 612	€ 612
Kit groupe de sécurité	1	MY427 7627079	B03	€ 141	€ 141	€ 141
<b>Prix total du système</b>				<b>€ 7.935</b>	<b>€ 7.935</b>	<b>€ 7.935</b>
Hera Condens 3-24	1	MY801 7749970	B03	€ 5.555	€ 5.555	€ 5.555
Module préparateur eau chaude sanitaire 160 ESL	1	ER592 7616405	B03	€ 1.700	€ 1.700	€ 1.700
Kit Liaison EL110/160SL	1	MY925 7744614	B03	€ 612	€ 612	€ 612
Kit groupe de sécurité	1	MY427 7627079	B03	€ 141	€ 141	€ 141
<b>Prix total du système</b>				<b>€ 8.007</b>	<b>€ 8.007</b>	<b>€ 8.007</b>
Hera Condens 3-32	1	MY802 7749976	B03	€ 5.692	€ 5.692	€ 5.692
Module préparateur eau chaude sanitaire 160 ESL	1	ER592 7616405	B03	€ 1.700	€ 1.700	€ 1.700
Kit Liaison EL110/160SL	1	MY925 7744614	B03	€ 612	€ 612	€ 612
Kit groupe de sécurité	1	MY427 7627079	B03	€ 141	€ 141	€ 141
<b>Prix total du système</b>				<b>€ 8.144</b>	<b>€ 8.144</b>	<b>€ 8.144</b>
<b>Optionnel :</b>						
Conduits frigorifiques avec isolation (5/8" - 3/8")Longeur: 5m	1	EH114 100012535	B24	-	-	€ 331
Conduits frigorifiques avec isolation (5/8" - 3/8")Longeur: 20 m	1	EH116 100012537	B24	-	-	€ 946
Kit isolation mode froid	1	EH811 7682396	B01	€ 195	€ 195	€ 195
Kit détecteur de condensation (on/off)	1	HK27 100019114	B24	€ 351	€ 351	€ 351
Kit isolation vanne 3 voies	1	HK25 100018411	B24	€ 38	€ 38	€ 38
Sonde de départ pour circuit avec vanne mélangeuse.	1	AD199 88017017	B09	€ 98	€ 98	€ 98
<b>Hera Condens ne contient pas de pompe de charge, celle-ci doit être prévue entre la Hera Condense et le Neptuna.</b>						

		Collo	Article	PG	11 EM	11 ET	16 EM	16 ET
Neptuna H 11 kW mono								
Module intérieur WPR/H 11-16 MK3	1	EH794	7683257	B24	€ 6.128	-	-	-
Module extérieur AWHP 11 MR-2R1.UK	1	EH382	7609927	B24	€ 5.287	-	-	-
Neptuna H 11 kW tri								
Module intérieur WPR/H 11-16 MK3	1	EH794	7683257	B24	-	€ 6.128	-	-
Module extérieur AWHP 11 TR-2R1.UK	1	EH383	7609928	B24	-	€ 5.636	-	-
Neptuna H 16 kW mono								
Module intérieur WPR/H 11-16 MK3	1	EH794	7683257	B24	-	-	€ 6.128	-
Module extérieur AWHP 16 MR-2R1.UK	1	EH384	7609929	B24	-	-	€ 6.451	-
Neptuna H 16 kW tri								
Module intérieur WPR/H 11-16 MK3	1	EH794	7683257	B24	-	-	-	€ 6.128
Module extérieur AWHP 16 TR-2R1.UK	1	EH385	7609930	B24	-	-	-	€ 6.879
Support au sol caoutchouc 600 mm	1	EH879	7694974	B24	€ 200	€ 200	€ 200	€ 200
Conduits frigorifiques avec isolation (5/8" - 3/8")Longeur: 10 m	1	EH115	100012536	B24	€ 609	€ 609	€ 609	€ 609
Kit silencieux module extérieur. Raccordement sur SCB-10.	1	EH829	7688755	B01	€ 177	€ 177	€ 177	€ 177
Remeha eTwist	2		7674557	B28	€ 594	€ 594	€ 594	€ 594
Kit circuit mélangé pour module intérieur (EH792-EH797)	1	HK21	100017830	B24	€ 1.000	€ 1.000	€ 1.000	€ 1.000
Kit cablage plancher chauffant	1	HA255	7624902	B24	€ 61	€ 61	€ 61	€ 61
<b>Prix total du système</b>					<b>€ 14.056</b>	<b>€ 14.405</b>	<b>€ 15.220</b>	<b>€ 15.648</b>
<b>avec Hera Condens + boiler</b>								
Hera Condens 3-19	1	MY800	7749962	B03	€ 5.483	€ 5.483	€ 5.483	€ 5.483
Module préparateur eau chaude sanitaire 110 ESL	1	ER590	7609915	B03	€ 1.264	€ 1.264	€ 1.264	€ 1.264
Kit Liaison EL110 /160SL	1	MY925	7744614	B03	€ 612	€ 612	€ 612	€ 612
Kit groupe de sécurité	1	MY427	7627079	B03	€ 141	€ 141	€ 141	€ 141
<b>Prix total du système</b>					<b>€ 7.500</b>	<b>€ 7.500</b>	<b>€ 7.500</b>	<b>€ 7.500</b>
Hera Condens 3-24	1	MY801	7749970	B03	€ 5.555	€ 5.555	€ 5.555	€ 5.555
Module préparateur eau chaude sanitaire 110 ESL	1	ER590	7609915	B03	€ 1.264	€ 1.264	€ 1.264	€ 1.264
Kit Liaison EL110 /160SL	1	MY925	7744614	B03	€ 612	€ 612	€ 612	€ 612
Kit groupe de sécurité	1	MY427	7627079	B03	€ 141	€ 141	€ 141	€ 141
<b>Prix total du système</b>					<b>€ 7.572</b>	<b>€ 7.572</b>	<b>€ 7.572</b>	<b>€ 7.572</b>
Hera Condens 3-19	1	MY800	7749962	B03	€ 5.483	€ 5.483	€ 5.483	€ 5.483
Module préparateur eau chaude sanitaire 160 ESL	1	ER592	7616405	B03	€ 1.700	€ 1.700	€ 1.700	€ 1.700
Kit Liaison EL110 /160SL	1	MY925	7744614	B03	€ 612	€ 612	€ 612	€ 612
Kit groupe de sécurité	1	MY427	7627079	B03	€ 141	€ 141	€ 141	€ 141
<b>Prix total du système</b>					<b>€ 7.935</b>	<b>€ 7.935</b>	<b>€ 7.935</b>	<b>€ 7.935</b>
Hera Condens 3-24	1	MY801	7749970	B03	€ 5.555	€ 5.555	€ 5.555	€ 5.555
Module préparateur eau chaude sanitaire 160 ESL	1	ER592	7616405	B03	€ 1.700	€ 1.700	€ 1.700	€ 1.700
Kit Liaison EL110 /160SL	1	MY925	7744614	B03	€ 612	€ 612	€ 612	€ 612
Kit groupe de sécurité	1	MY427	7627079	B03	€ 141	€ 141	€ 141	€ 141
<b>Prix total du système</b>					<b>€ 8.007</b>	<b>€ 8.007</b>	<b>€ 8.007</b>	<b>€ 8.007</b>
Hera Condens 3-32	1	MY802	7749976	B03	€ 5.692	€ 5.692	€ 5.692	€ 5.692
Module préparateur eau chaude sanitaire 160 ESL	1	ER592	7616405	B03	€ 1.700	€ 1.700	€ 1.700	€ 1.700
Kit Liaison EL110 /160SL	1	MY925	7744614	B03	€ 612	€ 612	€ 612	€ 612
Kit groupe de sécurité	1	MY427	7627079	B03	€ 141	€ 141	€ 141	€ 141
<b>Prix total du système</b>					<b>€ 8.144</b>	<b>€ 8.144</b>	<b>€ 8.144</b>	<b>€ 8.144</b>
<b>Optionnel :</b>								
Conduits frigorifiques avec isolation (5/8" - 3/8")Longeur: 5m	1	EH114	100012535	B24	€ 331	€ 331	€ 331	€ 331
Conduits frigorifiques avec isolation (5/8" - 3/8")Longeur: 20 m	1	EH116	100012537	B24	€ 946	€ 946	€ 946	€ 946
Kit isolation mode froid	1	EH811	7682396	B01	€ 195	€ 195	€ 195	€ 195
Kit détecteur de condensation (on/off)	1	HK27	100019114	B24	€ 351	€ 351	€ 351	€ 351
Kit isolation vanne 3 voies	1	HK25	100018411	B24	€ 38	€ 38	€ 38	€ 38
Sonde de départ pour circuit avec vanne mélangeuse.	1	AD199	88017017	B09	€ 98	€ 98	€ 98	€ 98

**Hera Condens ne contient pas de pompe de charge, celle-ci doit être prévue entre la Hera Condense et le Neptuna.**

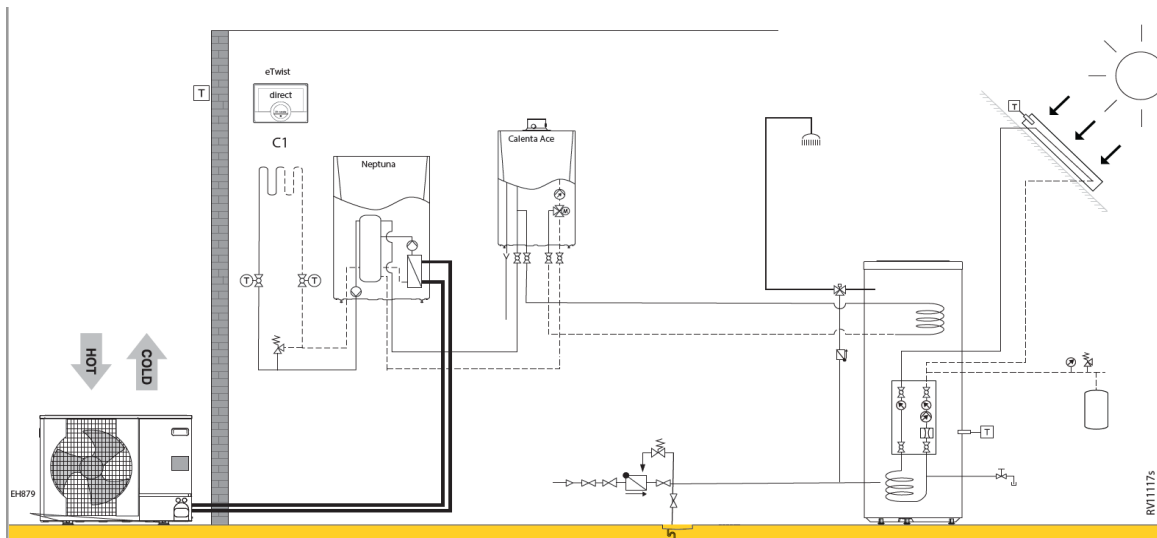

Neptuna H 4,5-6-8-11-16 + Calenta Ace solo 15-25-35 s (1 circuit direct & ecs met RemaSOL 300)							
RV1117s							
	Collo	Article	PG	4,5 EM	6 EM	8 EM	
<b>Neptuna H 4,5 kW monofasig:</b>							
Module intérieur WPR/H 4-8 MK3	1	EH792	7683255	B24	€ 5.866	-	-
Module extérieur AWHP 4.5 MR	1	EH616	7656794	B24	€ 2.398	-	-
Raccord d'adaptation frigo pour 6kW	1	EH146	100015480	B24	€ 84	-	-
<b>Neptuna H 6 kW monofasig:</b>							
Module intérieur WPR/H 4-8 MK3	1	EH792	7683255	B24	-	€ 5.866	-
Module extérieur AWHP 6 MR-3	1	EH672	7668016	B24	-	€ 3.349	-
Raccord d'adaptation frigo pour 6kW	1	EH146	100015480	B24	-	€ 84	-
<b>Neptuna H 8 kW monofasig:</b>							
Module intérieur WPR/H 4-8 MK3	1	EH792	7683255	B24	-	-	€ 5.866
Module extérieur AWHP 8 MR-2R1.UK	1	EH381	7609926	B24	-	-	€ 3.942
Support au sol caoutchouc 600 mm	1	EH879	7694974	B24	€ 200	€ 200	€ 200
Conduits frigorifiques avec isolation (1/2" - 1/4")Longeur: 10 m	1	EH142	100015476	B24	€ 351	€ 351	-
Conduits frigorifiques avec isolation (5/8" - 3/8")Longeur: 10 m	1	EH115	100012536	B24	-	-	€ 609
Remeha eTwist	1		7674557	B28	€ 297	€ 297	€ 297
Kit cablage plancher chauffant	1	HA255	7624902	B24	€ 61	€ 61	€ 61
<b>Avec production d'eau chaude par la chaudière et système solaire</b>							
Pack Remeha RemaSOL 300 SE-2S	1		7807595	B08	€ 3.602	€ 3.602	€ 3.602
Kit capteur Solaire 2x C250 V ST.	1		7626388	B08	€ 3.232	€ 3.232	€ 3.232
Duo-Tube Cu 15 L= 10 m	1	EG106	89807000	B08	€ 759	€ 759	€ 759
Sonde Eau Chaude Sanitaire CTN10k, incl. câble 5m	1	AD212	100000030	B09	€ 67	€ 67	€ 67
<b>Prix total du système</b>					<b>€ 16.917</b>	<b>€ 17.868</b>	<b>€ 18.635</b>
<b>avec une Calenta Ace</b>							
Remeha Calenta Ace 15s incl. dossier complet	1		7673201	B01	€ 3.321	€ 3.321	€ 3.321
Remeha Calenta Ace 25s incl. dossier complet	1		7673202	B01	€ 3.460	€ 3.460	€ 3.460
Remeha Calenta Ace 35s incl. dossier complet	1		7673203	B01	€ 3.595	€ 3.595	€ 3.595
<b>Optionnel :</b>							
Kit silencieux module extérieur. Raccordement sur SCB-10.	1	EH829	7688755	B01	-	€ 177	€ 177
Conduits frigorifiques avec isolation (5/8" - 3/8")Longeur: 5m	1	EH114	100012535	B24	-	-	€ 331
Conduits frigorifiques avec isolation (5/8" - 3/8")Longeur: 20 m	1	EH116	100012537	B24	-	-	€ 946
Kit isolation mode froid	1	EH811	7682396	B01	€ 195	€ 195	€ 195
Kit détecteur de condensation (on/off)	1	HK27	100019114	B24	€ 351	€ 351	€ 351

		Collo	Article	PG	11 EM	11 ET	16 EM	16 ET
Neptuna H 11 kW mono								
Module intérieur WPR/H 11-16 MK3	1	EH794	7683257	B24	€ 6.128	-	-	-
Module extérieur AWHP 11 MR-2R1.UK	1	EH382	7609927	B24	€ 5.287	-	-	-
Neptuna H 11 kW tri								
Module intérieur WPR/H 11-16 MK3	1	EH794	7683257	B24	-	€ 6.128	-	-
Module extérieur AWHP 11 TR-2R1.UK	1	EH383	7609928	B24	-	€ 5.636	-	-
Neptuna H 16 kW mono								
Module intérieur WPR/H 11-16 MK3	1	EH794	7683257	B24	-	-	€ 6.128	-
Module extérieur AWHP 16 MR-2R1.UK	1	EH384	7609929	B24	-	-	€ 6.451	-
Neptuna H 16 kW tri								
Module intérieur WPR/H 11-16 MK3	1	EH794	7683257	B24	-	-	-	€ 6.128
Module extérieur AWHP 16 TR-2R1.UK	1	EH385	7609930	B24	-	-	-	€ 6.879
Conduits frigorifiques avec isolation (5/8" - 3/8")Longeur: 10 m	1	EH115	100012536	B24	€ 609	€ 609	€ 609	€ 609
Remeha eTwist	1		7674557	B28	€ 297	€ 297	€ 297	€ 297
Kit cablage plancher chauffant	1	HA255	7624902	B24	€ 61	€ 61	€ 61	€ 61
<b>Avec production d'eau chaude par la chaudière et système solaire</b>								
Pack Remeha RemaSOL 300 SE-2S	1		7807595	B08	€ 3.602	€ 3.602	€ 3.602	€ 3.602
Kit capteur Solaire 2x C250 V ST.	1		7626388	B08	€ 3.232	€ 3.232	€ 3.232	€ 3.232
Duo-Tube Cu 15 L= 10 m	1	EG106	89807000	B08	€ 759	€ 759	€ 759	€ 759
Sonde Eau Chaude Sanitaire CTN10k, incl. câble 5m	1	AD212	100000030	B09	€ 67	€ 67	€ 67	€ 67
<b>Prix total du système</b>					<b>€ 20.042</b>	<b>€ 20.391</b>	<b>€ 21.206</b>	<b>€ 21.634</b>
<b>avec une Calenta Ace</b>								
Remeha Calenta Ace 15s incl. dossier complet	1		7673201	B01	€ 3.321	€ 3.321	€ 3.321	€ 3.321
Remeha Calenta Ace 25s incl. dossier complet	1		7673202	B01	€ 3.460	€ 3.460	€ 3.460	€ 3.460
Remeha Calenta Ace 35s incl. dossier complet	1		7673203	B01	€ 3.595	€ 3.595	€ 3.595	€ 3.595
<b>Optionnel :</b>								
Kit silencieux module extérieur. Raccordement sur SCB-10.	1	EH829	7688755	B01	€ 177	€ 177	€ 177	€ 177
Conduits frigorifiques avec isolation (5/8" - 3/8")Longeur: 5m	1	EH114	100012535	B24	€ 331	€ 331	€ 331	€ 331
Conduits frigorifiques avec isolation (5/8" - 3/8")Longeur: 20 m	1	EH116	100012537	B24	€ 946	€ 946	€ 946	€ 946
Kit isolation mode froid	1	EH811	7682396	B01	€ 195	€ 195	€ 195	€ 195
Kit détecteur de condensation (on/off)	1	HK27	100019114	B24	€ 351	€ 351	€ 351	€ 351

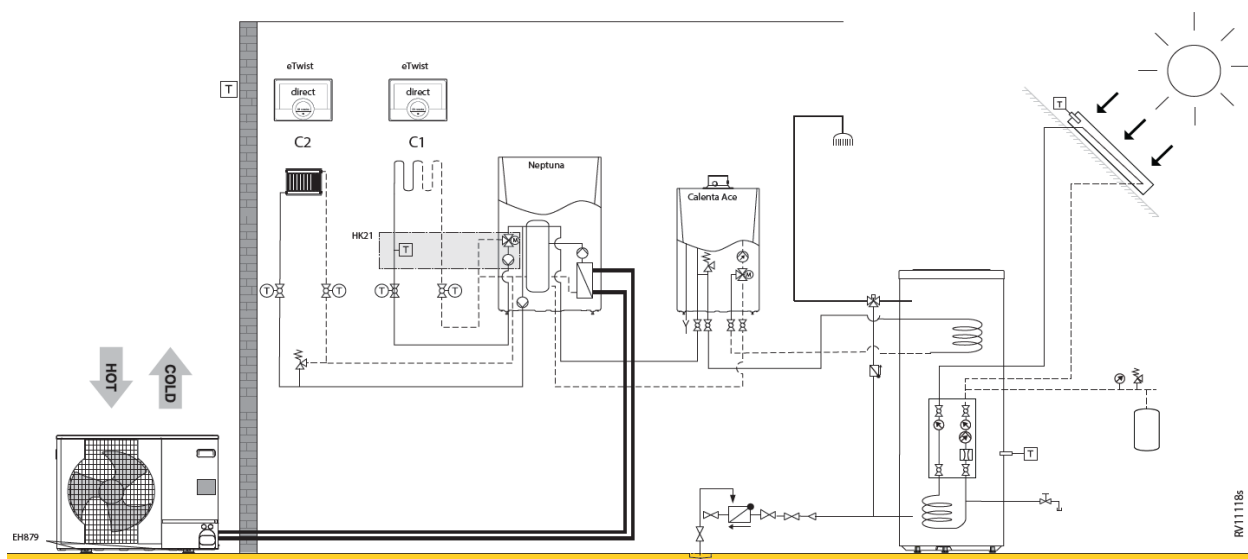

RV1118s							
		Colo	Article	PG	4,5 EM	6 EM	8 EM
<b>Neptuna H 4,5-6-8-11-16 + Calenta Ace solo 15-25-35 s (2 circuits de chauffage (1 circuit direct, 1 circuit mixte) &amp; ecs avec RemaSOL 300)</b>							
<b>Neptuna H 4.5 kW mono</b>							
Module intérieur WPR/H 4-8 MK3	1	EH792	7683255	B24	€ 5.866	-	-
Module extérieur AWHP 4.5 MR	1	EH616	7656794	B24	€ 2.398	-	-
Raccord d'adaptation frigo pour 6kW	1	EH146	100015480	B24	€ 84	-	-
<b>Neptuna H 6 kW mono</b>							
Module intérieur WPR/H 4-8 MK3	1	EH792	7683255	B24	-	€ 5.866	-
Module extérieur AWHP 6 MR-3	1	EH672	7668016	B24	-	€ 3.349	-
Raccord d'adaptation frigo pour 6kW	1	EH146	100015480	B24	-	€ 84	-
<b>Neptuna H 8 kW mono</b>							
Module intérieur WPR/H 4-8 MK3	1	EH792	7683255	B24	-	-	€ 5.866
Module extérieur AWHP 8 MR-2R1.UK	1	EH381	7609926	B24	-	-	€ 3.942
Support au sol caoutchouc 600 mm	1	EH879	7694974	B24	€ 200	€ 200	€ 200
Conduits frigorifiques avec isolation (1/2" - 1/4")Longeur: 10 m	1	EH142	100015476	B24	€ 351	€ 351	-
Conduits frigorifiques avec isolation (5/8" - 3/8")Longeur: 10 m	1	EH115	100012536	B24	-	-	€ 609
Kit circuit mélangé pour module intérieur (EH792-EH797)	1	HK21	100017830	B24	€ 1.000	€ 1.000	€ 1.000
Remeha eTwist	2		7674557	B28	€ 594	€ 594	€ 594
Kit cablage plancher chauffant	1	HA255	7624902	B24	€ 61	€ 61	€ 61
<b>Avec production d'eau chaude par la chaudière et système solaire</b>							
Pack Remeha RemaSOL 300 SE-2S	1		7807595	B08	€ 3.602	€ 3.602	€ 3.602
Kit capteur Solaire 2x C250 V ST.	1		7626388	B08	€ 3.232	€ 3.232	€ 3.232
Duo-Tube Cu 15 L= 10 m	1	EG106	89807000	B08	€ 759	€ 759	€ 759
Sonde Eau Chaude Sanitaire CTN10k, incl. câble 5m	1	AD212	100000030	B09	€ 67	€ 67	€ 67
<b>Prix total du système</b>					<b>€ 18.214</b>	<b>€ 19.165</b>	<b>€ 19.932</b>
<b>avec une Calenta Ace</b>							
Remeha Calenta Ace 15s incl. dossier complet	1		7673201	B01	€ 3.321	€ 3.321	€ 3.321
Remeha Calenta Ace 25s incl. dossier complet	1		7673202	B01	€ 3.460	€ 3.460	€ 3.460
Remeha Calenta Ace 35s incl. dossier complet	1		7673203	B01	€ 3.595	€ 3.595	€ 3.595
<b>Optionnel :</b>							
Kit silencieux module extérieur. Raccordement sur SCB-10.	1	EH829	7688755	B01	-	€ 177	€ 177
Conduits frigorifiques avec isolation (5/8" - 3/8")Longeur: 5m	1	EH114	100012535	B24	-	-	€ 331
Conduits frigorifiques avec isolation (5/8" - 3/8")Longeur: 20 m	1	EH116	100012537	B24	-	-	€ 946
Kit isolation mode froid	1	EH811	7682396	B01	€ 195	€ 195	€ 195
Kit détecteur de condensation (on/off)	1	HK27	100019114	B24	€ 351	€ 351	€ 351
Kit isolation vanne 3 voies	1	HK25	100018411	B24	€ 38	€ 38	€ 38

	Collo	Article	PG	11 EM	11 ET	16 EM	16 ET
Neptuna H 11 kW mono		B24					
Module intérieur WPR/H 11-16 MK3	1	EH794 7683257	B24	€ 6.128	-	-	-
Module extérieur AWHP 11 MR-2R1.UK	1	EH382 7609927	B24	€ 5.287	-	-	-
Neptuna H 11 kW tri							
Module intérieur WPR/H 11-16 MK3	1	EH794 7683257	B24	-	€ 6.128	-	-
Module extérieur AWHP 11 TR-2R1.UK	1	EH383 7609928	B24	-	€ 5.636	-	-
Neptuna H 16 kW mono							
Module intérieur WPR/H 11-16 MK3	1	EH794 7683257	B24	-	-	€ 6.128	-
Module extérieur AWHP 16 MR-2R1.UK	1	EH384 7609929	B24	-	-	€ 6.451	-
Neptuna H 16 kW tri							
Module intérieur WPR/H 11-16 MK3	1	EH794 7683257	B24	-	-	-	€ 6.128
Module extérieur AWHP 16 TR-2R1.UK	1	EH385 7609930	B24	-	-	-	€ 6.879
Conduits frigorifiques avec isolation (5/8" - 3/8")Longeur: 10 m	1	EH115 100012536	B24	€ 609	€ 609	€ 609	€ 609
Kit circuit mélangé pour module intérieur (EH792-EH797)	1	HK21 100017830	B24	€ 1.000	€ 1.000	€ 1.000	€ 1.000
Remeha eTwist	2	7674557	B28	€ 594	€ 594	€ 594	€ 594
Kit cablage plancher chauffant	1	HA255 7624902	B24	€ 61	€ 61	€ 61	€ 61
<b>Avec production d'eau chaude par la chaudière et système solaire</b>							
Pack Remeha RemaSOL 300 SE-2S	1	7807595	B08	€ 3.602	€ 3.602	€ 3.602	€ 3.602
Kit capteur Solaire 2x C250 V ST.	1	7626388	B08	€ 3.232	€ 3.232	€ 3.232	€ 3.232
Duo-Tube Cu 15 L= 10 m	1	EG106 89807000	B08	€ 759	€ 759	€ 759	€ 759
Sonde Eau Chaude Sanitaire CTN10k, incl. câble 5m	1	AD212 100000030	B09	€ 67	€ 67	€ 67	€ 67
<b>Prix total du système</b>				<b>€ 21.339</b>	<b>€ 21.688</b>	<b>€ 22.503</b>	<b>€ 22.931</b>
<b>avec une Calenta Ace</b>							
Remeha Calenta Ace 15s incl. dossier complet	1	7673201	B01	€ 3.321	€ 3.321	€ 3.321	€ 3.321
Remeha Calenta Ace 25s incl. dossier complet	1	7673202	B01	€ 3.460	€ 3.460	€ 3.460	€ 3.460
Remeha Calenta Ace 35s incl. dossier complet	1	7673203	B01	€ 3.595	€ 3.595	€ 3.595	€ 3.595
<b>Optionnel :</b>							
Kit silencieux module extérieur. Raccordement sur SCB-10.	1	EH829 7688755	B01	€ 177	€ 177	€ 177	€ 177
Conduits frigorifiques avec isolation (5/8" - 3/8")Longeur: 5m	1	EH114 100012535	B24	€ 331	€ 331	€ 331	€ 331
Conduits frigorifiques avec isolation (5/8" - 3/8")Longeur: 20 m	1	EH116 100012537	B24	€ 946	€ 946	€ 946	€ 946
Kit isolation mode froid	1	EH811 7682396	B01	€ 195	€ 195	€ 195	€ 195
Kit détecteur de condensation (on/off)	1	HK27 100019114	B24	€ 351	€ 351	€ 351	€ 351
Kit isolation vanne 3 voies	1	HK25 100018411	B24	€ 38	€ 38	€ 38	€ 38

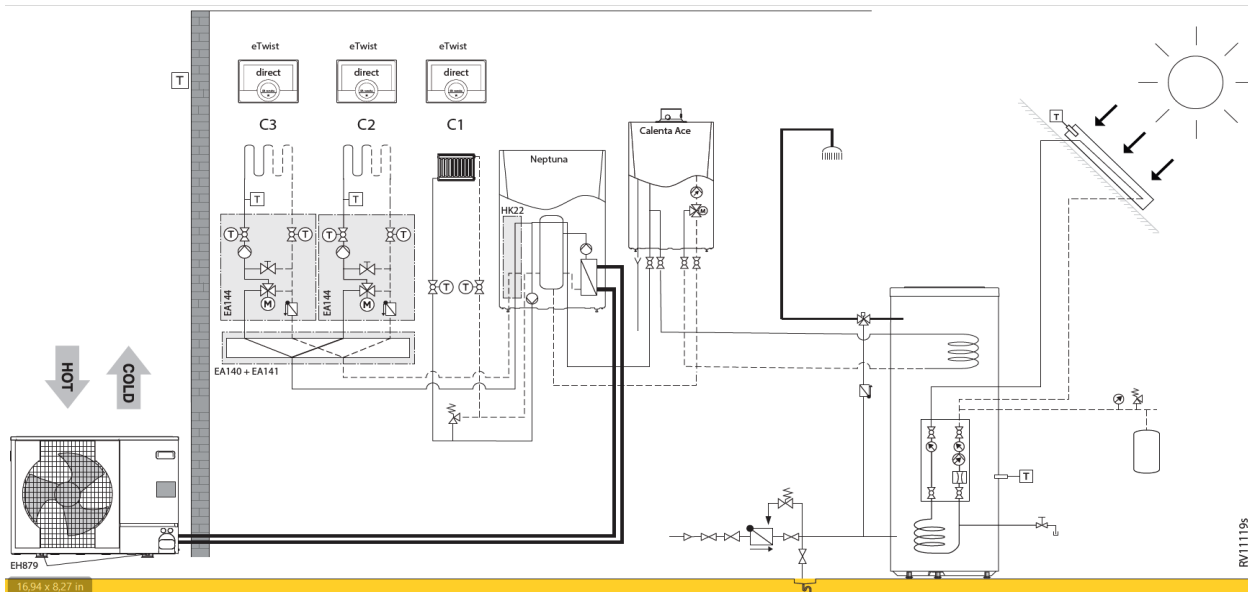

**Neptuna H 4,5-6-8-11-16 + Calenta Ace solo 15-25-35 s (3 circuits de chauffage (1 circuit direct, 2 circuits mixtes) & ecs avec RemaSOL 300)**

RV11119s						
	Collo	Article	PG	4,5 EM	6 EM	8 EM
<b>Neptuna H 4.5 kW mono</b>						
Module intérieur WPR/H 4-8 MK3	1	EH792 7683255	B24	€ 5.866	-	-
Module extérieur AWHP 4.5 MR	1	EH616 7656794	B24	€ 2.398	-	-
Raccord d'adaptation frigo pour 6kW	1	EH146 100015480	B24	€ 84	-	-
<b>Neptuna H 6 kW mono</b>						
Module intérieur WPR/H 4-8 MK3	1	EH792 7683255	B24	-	€ 5.866	-
Module extérieur AWHP 6 MR-3	1	EH672 7668016	B24	-	€ 3.349	-
Raccord d'adaptation frigo pour 6kW	1	EH146 100015480	B24	-	€ 84	-
<b>Neptuna H 8 kW mono</b>						
Module intérieur WPR/H 4-8 MK3	1	EH792 7683255	B24	-	-	€ 5.866
Module extérieur AWHP 8 MR-2R1.UK	1	EH381 7609926	B24	-	-	€ 3.942
Support au sol caoutchouc 600 mm	1	EH879 7694974	B24	€ 200	€ 200	€ 200
Conduits frigorifiques avec isolation (1/2" - 1/4")Longeur: 10 m	1	EH142 100015476	B24	€ 351	€ 351	-
Conduits frigorifiques avec isolation (5/8" - 3/8")Longeur: 10 m	1	EH115 100012536	B24	-	-	€ 609
Kit de raccordement pour circuits de chauffage externes	1	HK22 100017832	B24	€ 183	€ 183	€ 183
Sonde de départ pour circuit avec vanne mélangeuse.	1	AD199 88017017	B09	€ 98	€ 98	€ 98
Remeha eTwist	3	7674557	B28	€ 891	€ 891	€ 891
Platine + sonde CTN10k pour circuit avec vanne mélangeuse.	1	AD249 100013304	B09	€ 204	€ 204	€ 204
Module hydraulique pour circuit mélangé DN25	2	EA144 100020168	B10	€ 2.202	€ 2.202	€ 2.202
Collecteur 2/3 circuits de chauffage	1	EA140 100020164	B10	€ 412	€ 412	€ 412
Console murale pour collecteur EA140.	1	EA141 100020165	B10	€ 44	€ 44	€ 44
<b>Met Warmwater productie door de ketel en zoneboiler</b>						
Pack Remeha RemaSOL 300 SE-2S	1	7807595	B08	€ 3.602	€ 3.602	€ 3.602
Kit capteur Solaire 2x C250 V ST.	1	7626388	B08	€ 3.232	€ 3.232	€ 3.232
Duo-Tube Cu 15 L= 10 m	1	EG106 89807000	B08	€ 759	€ 759	€ 759
Sonde Eau Chaude Sanitaire CTN10k, incl. câble 5m	1	AD212 100000030	B09	€ 67	€ 67	€ 67
<b>Prix total du système</b>				<b>€ 20.594</b>	<b>€ 21.545</b>	<b>€ 22.311</b>
<b>avec une Calenta Ace</b>						
Remeha Calenta Ace 15s incl. dossier complet	1	7673201	B01	€ 3.321	€ 3.321	€ 3.321
Remeha Calenta Ace 25s incl. dossier complet	1	7673202	B01	€ 3.460	€ 3.460	€ 3.460
Remeha Calenta Ace 35s incl. dossier complet	1	7673203	B01	€ 3.595	€ 3.595	€ 3.595
<b>Optionnel :</b>						
Kit silencieux module extérieur. Raccordement sur SCB-10.	1	EH829 7688755	B01	-	€ 177	€ 177
Conduits frigorifiques avec isolation (5/8" - 3/8")Longeur: 5m	1	EH114 100012535	B24	-	-	€ 331
Conduits frigorifiques avec isolation (5/8" - 3/8")Longeur: 20 m	1	EH116 100012537	B24	-	-	€ 946
Kit isolation mode froid	1	EH811 7682396	B01	€ 195	€ 195	€ 195
Kit détecteur de condensation (on/off)	1	HK27 100019114	B24	€ 351	€ 351	€ 351
Kit isolation vanne 3 voies	1	HK25 100018411	B24	€ 38	€ 38	€ 38



	Collo	Article	PG	11 EM	11 ET	16 EM	16 ET
Neptuna H 11 kW mono							
Module intérieur WPR/H 11-16 MK3	1	EH794 7683257	B24	€ 6.128	-	-	-
Module extérieur AWHP 11 MR-2R1.UK	1	EH382 7609927	B24	€ 5.287	-	-	-
Neptuna H 11 kW tri							
Module intérieur WPR/H 11-16 MK3	1	EH794 7683257	B24	-	€ 6.128	-	-
Module extérieur AWHP 11 TR-2R1.UK	1	EH383 7609928	B24	-	€ 5.636	-	-
Neptuna H 16 kW mono							
Module intérieur WPR/H 11-16 MK3	1	EH794 7683257	B24	-	-	€ 6.128	-
Module extérieur AWHP 16 MR-2R1.UK	1	EH384 7609929	B24	-	-	€ 6.451	-
Neptuna H 16 kW tri							
Module intérieur WPR/H 11-16 MK3	1	EH794 7683257	B24	-	-	-	€ 6.128
Module extérieur AWHP 16 TR-2R1.UK	1	EH385 7609930	B24	-	-	-	€ 6.879
Support au sol caoutchouc 600 mm	1	EH879 7694974	B24	€ 200	€ 200	€ 200	€ 200
Conduits frigorifiques avec isolation (5/8" - 3/8")Longueur: 10 m	1	EH115 100012536	B24	€ 609	€ 609	€ 609	€ 609
Kit de raccordement pour circuits de chauffage externes	1	HK22 100017832	B24	€ 183	€ 183	€ 183	€ 183
Sonde de départ pour circuit avec vanne mélangeuse.	1	AD199 88017017	B09	€ 98	€ 98	€ 98	€ 98
Kit silencieux module extérieur. Raccordement sur SCB-10.	1	EH829 7688755	B01	€ 177	€ 177	€ 177	€ 177
Remeha eTwist	3	7674557	B28	€ 891	€ 891	€ 891	€ 891
Platine + sonde CTN10k pour circuit avec vanne mélangeuse.	1	AD249 100013304	B09	€ 204	€ 204	€ 204	€ 204
Module hydraulique pour circuit mélangé DN25	2	EA144 100020168	B10	€ 2.202	€ 2.202	€ 2.202	€ 2.202
Collecteur 2/3 circuits de chauffage	1	EA140 100020164	B10	€ 412	€ 412	€ 412	€ 412
Console murale pour collecteur EA140.	1	EA141 100020165	B10	€ 44	€ 44	€ 44	€ 44
<b>Avec production d'eau chaude par la chaudière et système solaire</b>							
Pack Remeha RemaSOL 300 SE-2S	1	7807595	B08	€ 3.602	€ 3.602	€ 3.602	€ 3.602
Kit capteur Solaire 2x C250 V ST.	1	7626388	B08	€ 3.232	€ 3.232	€ 3.232	€ 3.232
Duo-Tube Cu 15 L= 10 m	1	EG106 89807000	B08	€ 759	€ 759	€ 759	€ 759
Sonde Eau Chaude Sanitaire CTN10k, incl. câble 5m	1	AD212 100000030	B09	€ 67	€ 67	€ 67	€ 67
<b>Prix total du système</b>				<b>€ 24.096</b>	<b>€ 24.445</b>	<b>€ 25.260</b>	<b>€ 25.688</b>
<b>avec une Calenta Ace</b>							
Remeha Calenta Ace 15s incl. dossier complet	1	7673201	B01	€ 3.321	€ 3.321	€ 3.321	€ 3.321
Remeha Calenta Ace 25s incl. dossier complet	1	7673202	B01	€ 3.460	€ 3.460	€ 3.460	€ 3.460
Remeha Calenta Ace 35s incl. dossier complet	1	7673203	B01	€ 3.595	€ 3.595	€ 3.595	€ 3.595
<b>Optionnel :</b>							
Conduits frigorifiques avec isolation (5/8" - 3/8")Longueur: 5m	1	EH114 100012535	B24	€ 331	€ 331	€ 331	€ 331
Conduits frigorifiques avec isolation (5/8" - 3/8")Longueur: 20 m	1	EH116 100012537	B24	€ 946	€ 946	€ 946	€ 946
Kit isolation mode froid	1	EH811 7682396	B01	€ 195	€ 195	€ 195	€ 195
Kit détecteur de condensation (on/off)	1	HK27 100019114	B24	€ 351	€ 351	€ 351	€ 351
Kit isolation vanne 3 voies	1	HK25 100018411	B24	€ 38	€ 38	€ 38	€ 38

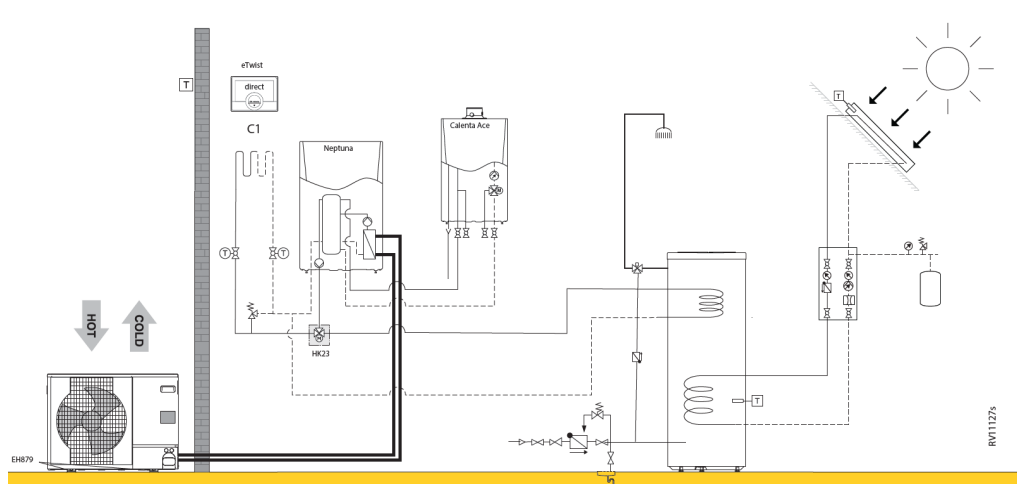

Neptuna H 4,5-6-8-11-16 + Calenta Ace solo 15-25-35 s (1 circuit de chauffage & ecs avec EAS-WS 380-470 B)							
RV11127s							
		Collo	Article	PG	4,5 EM	6 EM	8 EM
<b>Neptuna E 4.5 kW mono</b>							
Module intérieur WPR/H 4-8 MK3	1	EH792	7683255	B24	€ 5.866	-	-
Module extérieur AWHP 4.5 MR	1	EH616	7656794	B24	€ 2.398	-	-
Raccord d'adaptation frigo pour 6kW	1	EH146	100015480	B24	€ 84	-	-
<b>Neptuna E 6 kW mono</b>							
Module intérieur WPR/H 4-8 MK3	1	EH792	7683255	B24	-	€ 5.866	-
Module extérieur AWHP 6 MR-3	1	EH672	7668016	B24	-	€ 3.349	-
Raccord d'adaptation frigo pour 6kW	1	EH146	100015480	B24	-	€ 84	-
<b>Neptuna E 8 kW mono</b>							
Module intérieur WPR/H 4-8 MK3	1	EH792	7683255	B24	-	-	€ 5.866
Module extérieur AWHP 8 MR-2R1.UK	1	EH381	7609926	B24	-	-	€ 3.942
Support au sol caoutchouc 600 mm	1	EH879	7694974	B24	€ 200	€ 200	€ 200
Conduits frigorifiques avec isolation (1/2" - 1/4")Longeur: 10 m	1	EH142	100015476	B24	€ 351	€ 351	-
Conduits frigorifiques avec isolation (5/8" - 3/8")Longeur: 10 m	1	EH115	100012536	B24	-	-	€ 609
Remeha eTwist	1		7674557	B28	€ 297	€ 297	€ 297
Kit cablage plancher chauffant	1	HA255	7624902	B24	€ 61	€ 61	€ 61
<b>Avec production d'eau chaude :</b>							
EAS-WS 380 B WAERMEMPUMPEN	1	EASWS380B	7681402	B08	€ 3.286	€ 3.286	€ 3.286
Kit capteur Solaire 2x C250 V ST.	1		7626388	B08	€ 3.232	€ 3.232	€ 3.232
Station solaire DKSL 6-8 MSB	1	ER710	7630417	B08	€ 888	€ 888	€ 888
Régulation solaire Sol PLUS incl. 3 sondes	1	ER709	7630422	B08	€ 413	€ 413	€ 413
Mitigeur thermostatique Ø 3/4"	1	EG78	89807767	B08	€ 224	€ 224	€ 224
Vase d'expansion circuit solaire Contenance 24 litres.	1	EG118	100019428	B08	€ 179	€ 179	€ 179
Kit d'accrochage au mur pour vase d'expansion jusqu'à 24 litres.	1	EC118	89807238	B08	€ 108	€ 108	€ 108
Duo-Tube Cu 15 L= 10 m	1	EG106	89807000	B08	€ 759	€ 759	€ 759
Sonde Eau Chaude Sanitaire CTN10k, incl. câble 5m	1	AD212	100000030	B09	€ 67	€ 67	€ 67
Kit priorité ECS (vanne d'inversion cc/ecs)	1	EH812	7684175	B24	€ 235	€ 235	€ 235
<b>Prix total du système</b>					<b>€ 18.648</b>	<b>€ 19.599</b>	<b>€ 20.365</b>
<b>avec une Calenta Ace</b>							
Remeha Calenta Ace 15s incl. dossier complet	1		7673201	B01	€ 3.321	€ 3.321	€ 3.321
Remeha Calenta Ace 25s incl. dossier complet	1		7673202	B01	€ 3.460	€ 3.460	€ 3.460
Remeha Calenta Ace 35s incl. dossier complet	1		7673203	B01	€ 3.595	€ 3.595	€ 3.595
<b>Optionnel :</b>							
Kit silencieux module extérieur. Raccordement sur SCB-10.	1	EH829	7688755	B01	-	€ 177	€ 177
Conduits frigorifiques avec isolation (5/8" - 3/8")Longeur: 5m	1	EH114	100012535	B24	-	-	€ 331
Conduits frigorifiques avec isolation (5/8" - 3/8")Longeur: 20 m	1	EH116	100012537	B24	-	-	€ 946
Kit isolation mode froid	1	EH811	7682396	B01	€ 195	€ 195	€ 195
Kit détecteur de condensation (on/off)	1	HK27	100019114	B24	€ 351	€ 351	€ 351

		Collo	Article	PG	11 EM	11 ET	16 EM	16 ET
Neptuna H 11 kW mono								
Module intérieur WPR/H 11-16 MK3	1	EH794	7683257	B24	€ 6.128	-	-	-
Module extérieur AWHP 11 MR-2R1.UK	1	EH382	7609927	B24	€ 5.287	-	-	-
Neptuna E 11 kW tri								
Module intérieur WPR/H 11-16 MK3	1	EH794	7683257	B24	-	€ 6.128	-	-
Module extérieur AWHP 11 TR-2R1.UK	1	EH383	7609928	B24	-	€ 5.636	-	-
Neptuna E 16 kW mono								
Module intérieur WPR/H 11-16 MK3	1	EH794	7683257	B24	-	-	€ 6.128	-
Module extérieur AWHP 16 MR-2R1.UK	1	EH384	7609929	B24	-	-	€ 6.451	-
Neptuna E 16 kW driefasig:								
Module intérieur WPR/H 11-16 MK3	1	EH794	7683257	B24	-	-	-	€ 6.128
Module extérieur AWHP 16 TR-2R1.UK	1	EH385	7609930	B24	-	-	-	€ 6.879
Support au sol caoutchouc 600 mm	1	EH879	7694974	B24	€ 200	€ 200	€ 200	€ 200
Conduits frigorifiques avec isolation (5/8" - 3/8")Longueur: 10 m	1	EH115	100012536	B24	€ 609	€ 609	€ 609	€ 609
Remeha eTwist	1		7674557	B28	€ 297	€ 297	€ 297	€ 297
Kit cablage plancher chauffant	1	HA255	7624902	B24	€ 61	€ 61	€ 61	€ 61
<b>Avec production d'eau chaude :</b>								
EAS-WS 470 B WAERMEMPUMPEN	1	EASWS470B	7681403	B08	€ 3.890	€ 3.890	€ 3.890	€ 3.890
Kit capteur Solaire 3x C250 V ST.	1		7626389	B08	€ 4.793	€ 4.793	€ 4.793	€ 4.793
Station solaire DKSL 6-8 MSB	1	ER710	7630417	B08	€ 888	€ 888	€ 888	€ 888
Régulation solaire Sol PLUS incl. 3 sondes	1	ER709	7630422	B08	€ 413	€ 413	€ 413	€ 413
Mitigeur thermostatique Ø 3/4"	1	EG78	89807767	B08	€ 224	€ 224	€ 224	€ 224
Vase d'expansion circuit solaire Contenance 24 litres.	1	EG118	100019428	B08	€ 179	€ 179	€ 179	€ 179
Kit d'accrochage au mur pour vase d'expansion jusqu'à 24 litres.	1	EC118	89807238	B08	€ 108	€ 108	€ 108	€ 108
Duo-Tube Cu 15 L= 10 m	1	EG106	89807000	B08	€ 759	€ 759	€ 759	€ 759
Sonde Eau Chaude Sanitaire CTN10k, incl. câble 5m	1	AD212	100000030	B09	€ 67	€ 67	€ 67	€ 67
Kit priorité ECS (vanne d'inversion cc/ecs)	1	EH812	7684175	B24	€ 235	€ 235	€ 235	€ 235
<b>Prix total du système</b>					<b>€ 24.138</b>	<b>€ 24.487</b>	<b>€ 25.302</b>	<b>€ 25.730</b>
<b>avec une Calenta Ace</b>								
Remeha Calenta Ace 15s incl. dossier complet	1		7673201	B01	€ 3.321	€ 3.321	€ 3.321	€ 3.321
Remeha Calenta Ace 25s incl. dossier complet	1		7673202	B01	€ 3.460	€ 3.460	€ 3.460	€ 3.460
Remeha Calenta Ace 35s incl. dossier complet	1		7673203	B01	€ 3.595	€ 3.595	€ 3.595	€ 3.595
<b>Optionnel :</b>								
Kit silencieux module extérieur. Raccordement sur SCB-10.	1	EH829	7688755	B01	€ 177	€ 177	€ 177	€ 177
Conduits frigorifiques avec isolation (5/8" - 3/8")Longueur: 5m	1	EH114	100012535	B24	€ 331	€ 331	€ 331	€ 331
Conduits frigorifiques avec isolation (5/8" - 3/8")Longueur: 20 m	1	EH116	100012537	B24	€ 946	€ 946	€ 946	€ 946
Kit isolation mode froid	1	EH811	7682396	B01	€ 195	€ 195	€ 195	€ 195
Kit détecteur de condensation (on/off)	1	HK27	100019114	B24	€ 351	€ 351	€ 351	€ 351

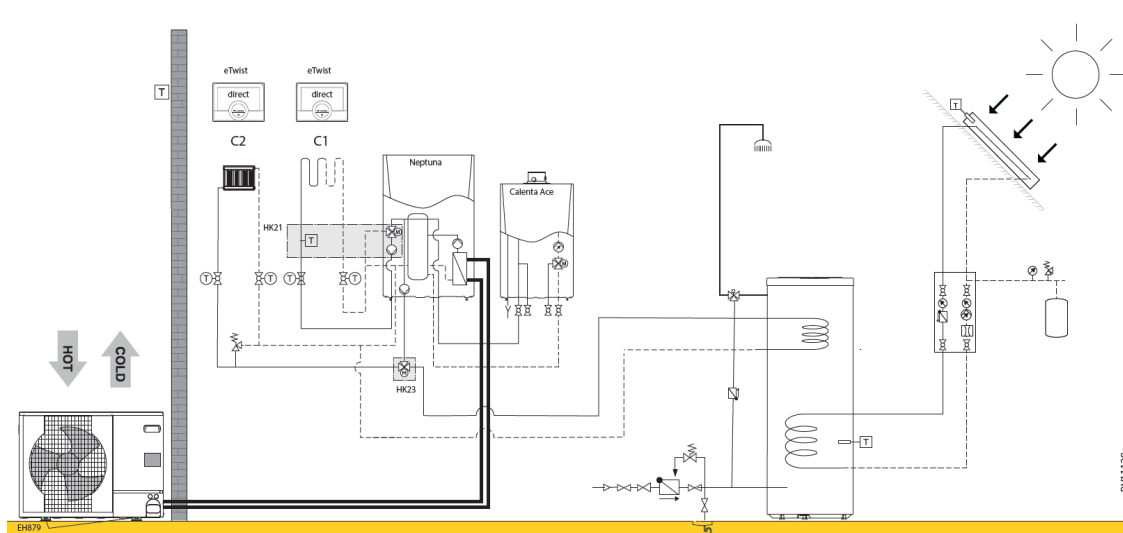

**Neptuna H 4,5-6-8-11-16 + Calenta Ace solo 15-25-35 s (2 circuits de chauffage (1 circuit direct, 1 circuit mixte) & ecs avec EAS-WS 380-470 B)**

RV11128s							
		Collo	Article	PG	4,5 EM	6 EM	8 EM
<b>Neptuna E 4.5 kW mono</b>							
Module intérieur WPR/H 4-8 MK3	1	EH792	7683255	B24	€ 5.866	-	-
Module extérieur AWHP 4.5 MR	1	EH616	7656794	B24	€ 2.398	-	-
Raccord d'adaptation frigo pour 6kW	1	EH146	100015480	B24	€ 84	-	-
<b>Neptuna E 6 kW mono</b>							
Module intérieur WPR/H 4-8 MK3	1	EH792	7683255	B24	-	€ 5.866	-
Module extérieur AWHP 6 MR-3	1	EH672	7668016	B24	-	€ 3.349	-
Raccord d'adaptation frigo pour 6kW	1	EH146	100015480	B24	-	€ 84	-
<b>Neptuna E 8 kW mono</b>							
Module intérieur WPR/H 4-8 MK3	1	EH792	7683255	B24	-	-	€ 5.866
Module extérieur AWHP 8 MR-2R1.UK	1	EH381	7609926	B24	-	-	€ 3.942
Support au sol caoutchouc 600 mm	1	EH879	7694974	B24	€ 200	€ 200	€ 200
Conduits frigorifiques avec isolation (1/2" - 1/4")Longeur: 10 m	1	EH142	100015476	B24	€ 351	€ 351	-
Conduits frigorifiques avec isolation (5/8" - 3/8")Longeur: 10 m	1	EH115	100012536	B24	-	-	€ 609
Remeha eTwist	2		7674557	B28	€ 594	€ 594	€ 594
Kit cablage plancher chauffant	1	HA255	7624902	B24	€ 61	€ 61	€ 61
Kit circuit mélangé pour module intérieur (EH792-EH797)	1	HK21	100017830	B24	€ 1.000	€ 1.000	€ 1.000
<b>Avec production d'eau chaude :</b>							
EAS-WS 380 B WAERMEPUMPEN	1	EASWS380B	7681402	B08	€ 3.286	€ 3.286	€ 3.286
Kit capteur Solaire 2x C250 V ST.	1		7626388	B08	€ 3.232	€ 3.232	€ 3.232
Station solaire DKSL 6-8 MSB	1	ER710	7630417	B08	€ 888	€ 888	€ 888
Régulation solaire Sol PLUS incl. 3 sondes	1	ER709	7630422	B08	€ 413	€ 413	€ 413
Mitigeur thermostatique Ø 3/4"	1	EG78	89807767	B08	€ 224	€ 224	€ 224
Vase d'expansion circuit solaire Contenance 24 litres.	1	EG118	100019428	B08	€ 179	€ 179	€ 179
Kit d'accrochage au mur pour vase d'expansion jusqu'à 24 litres.	1	EC118	89807238	B08	€ 108	€ 108	€ 108
Duo-Tube Cu 15 L= 10 m	1	EG106	89807000	B08	€ 759	€ 759	€ 759
Sonde Eau Chaude Sanitaire CTN10k, incl. câble 5m	1	AD212	100000030	B09	€ 67	€ 67	€ 67
Kit priorité ECS (vanne d'inversion cc/ecs)	1	EH812	7684175	B24	€ 235	€ 235	€ 235
<b>Prix total du système</b>					<b>€ 19.945</b>	<b>€ 20.896</b>	<b>€ 21.662</b>
<b>avec une Calenta Ace</b>							
Remeha Calenta Ace 15s incl. dossier complet	1		7673201	B01	€ 3.321	€ 3.321	€ 3.321
Remeha Calenta Ace 25s incl. dossier complet	1		7673202	B01	€ 3.460	€ 3.460	€ 3.460
Remeha Calenta Ace 35s incl. dossier complet	1		7673203	B01	€ 3.595	€ 3.595	€ 3.595
<b>Optionnel :</b>							
Kit silencieux module extérieur. Raccordement sur SCB-10.	1	EH829	7688755	B01	-	€ 177	€ 177
Conduits frigorifiques avec isolation (5/8" - 3/8")Longeur: 5m	1	EH114	100012535	B24	-	-	€ 331
Conduits frigorifiques avec isolation (5/8" - 3/8")Longeur: 20 m	1	EH116	100012537	B24	-	-	€ 946
Kit isolation mode froid	1	EH811	7682396	B01	€ 195	€ 195	€ 195
Kit détecteur de condensation (on/off)	1	HK27	100019114	B24	€ 351	€ 351	€ 351
Kit isolation vanne 3 voies	1	HK25	100018411	B24	€ 38	€ 38	€ 38

		Collo	Article	PG	11 EM	11 ET	16 EM	16 ET
Neptuna H 11 kW mono								
Module intérieur WPR/H 11-16 MK3	1	EH794	7683257	B24	€ 6.128	-	-	-
Module extérieur AWHP 11 MR-2R1.UK	1	EH382	7609927	B24	€ 5.287	-	-	-
Neptuna E 11 kW tri								
Module intérieur WPR/H 11-16 MK3	1	EH794	7683257	B24	-	€ 6.128	-	-
Module extérieur AWHP 11 TR-2R1.UK	1	EH383	7609928	B24	-	€ 5.636	-	-
Neptuna E 16 kW mono								
Module intérieur WPR/H 11-16 MK3	1	EH794	7683257	B24	-	-	€ 6.128	-
Module extérieur AWHP 16 MR-2R1.UK	1	EH384	7609929	B24	-	-	€ 6.451	-
Neptuna E 16 kW driefasig:								
Module intérieur WPR/H 11-16 MK3	1	EH794	7683257	B24	-	-	-	€ 6.128
Module extérieur AWHP 16 TR-2R1.UK	1	EH385	7609930	B24	-	-	-	€ 6.879
Support au sol caoutchouc 600 mm	1	EH879	7694974	B24	€ 200	€ 200	€ 200	€ 200
Conduits frigorifiques avec isolation (5/8" - 3/8")Longeur: 10 m	1	EH115	100012536	B24	€ 609	€ 609	€ 609	€ 609
Remeha eTwist	2		7674557	B28	€ 594	€ 594	€ 594	€ 594
Kit cablage plancher chauffant	1	HA255	7624902	B24	€ 61	€ 61	€ 61	€ 61
Kit circuit mélangé pour module intérieur (EH792-EH797)	1	HK21	100017830	B24	€ 1.000	€ 1.000	€ 1.000	€ 1.000
<b>Avec production d'eau chaude :</b>								
EAS-WS 470 B WAERMEPUMPEN	1	EASWS470B	7681403	B08	€ 3.890	€ 3.890	€ 3.890	€ 3.890
Kit capteur Solaire 3x C250 V ST.	1		7626389	B08	€ 4.793	€ 4.793	€ 4.793	€ 4.793
Station solaire DKSL 6-8 MSB	1	ER710	7630417	B08	€ 888	€ 888	€ 888	€ 888
Régulation solaire Sol PLUS incl. 3 sondes	1	ER709	7630422	B08	€ 413	€ 413	€ 413	€ 413
Mitigeur thermostatique Ø 3/4"	1	EG78	89807767	B08	€ 224	€ 224	€ 224	€ 224
Vase d'expansion circuit solaire Contenance 24 litres.	1	EG118	100019428	B08	€ 179	€ 179	€ 179	€ 179
Kit d'accrochage au mur pour vase d'expansion jusqu'à 24 litres.	1	EC118	89807238	B08	€ 108	€ 108	€ 108	€ 108
Duo-Tube Cu 15 L= 10 m	1	EG106	89807000	B08	€ 759	€ 759	€ 759	€ 759
Sonde Eau Chaude Sanitaire CTN10k, incl. câble 5m	1	AD212	100000030	B09	€ 67	€ 67	€ 67	€ 67
Kit priorité ECS (vanne d'inversion cc/ecs)	1	EH812	7684175	B24	€ 235	€ 235	€ 235	€ 235
<b>Prix total du système</b>					<b>€ 25.435</b>	<b>€ 25.784</b>	<b>€ 26.599</b>	<b>€ 27.027</b>
<b>avec une Calenta Ace</b>								
Remeha Calenta Ace 15s incl. dossier complet	1		7673201	B01	€ 3.321	€ 3.321	€ 3.321	€ 3.321
Remeha Calenta Ace 25s incl. dossier complet	1		7673202	B01	€ 3.460	€ 3.460	€ 3.460	€ 3.460
Remeha Calenta Ace 35s incl. dossier complet	1		7673203	B01	€ 3.595	€ 3.595	€ 3.595	€ 3.595
<b>Optionnel :</b>								
Kit silencieux module extérieur. Raccordement sur SCB-10.	1	EH829	7688755	B01	€ 177	€ 177	€ 177	€ 177
Conduits frigorifiques avec isolation (5/8" - 3/8")Longeur: 5m	1	EH114	100012535	B24	€ 331	€ 331	€ 331	€ 331
Conduits frigorifiques avec isolation (5/8" - 3/8")Longeur: 20 m	1	EH116	100012537	B24	€ 946	€ 946	€ 946	€ 946
Kit isolation mode froid	1	EH811	7682396	B01	€ 195	€ 195	€ 195	€ 195
Kit détecteur de condensation (on/off)	1	HK27	100019114	B24	€ 351	€ 351	€ 351	€ 351
Kit isolation vanne 3 voies	1	HK25	100018411	B24	€ 38	€ 38	€ 38	€ 38

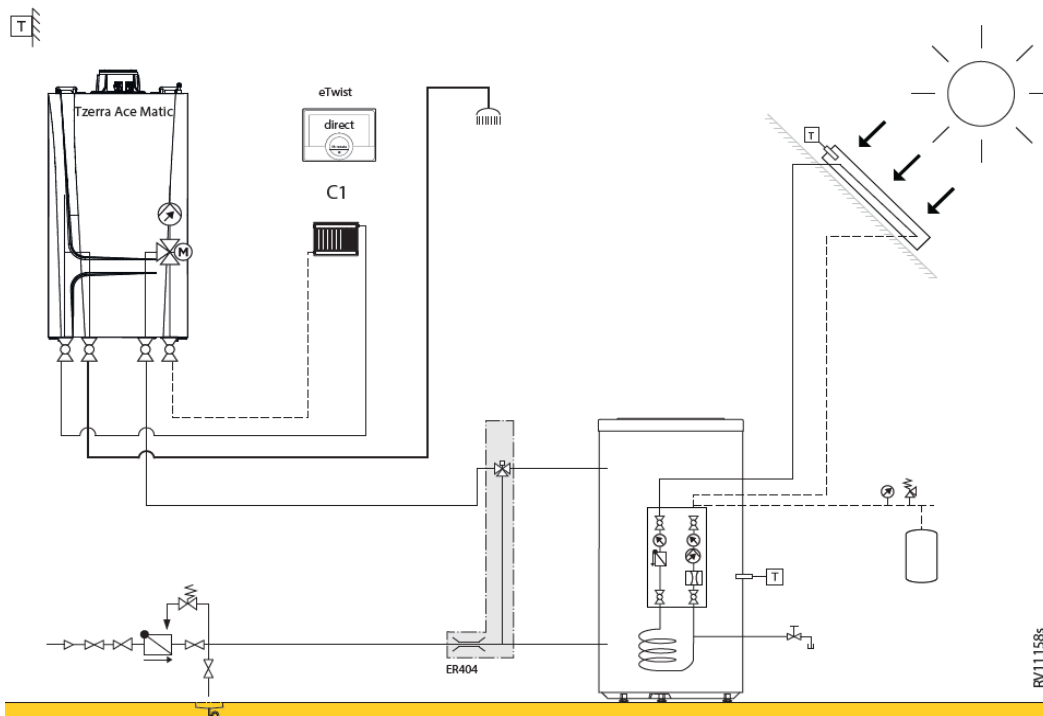

RemaSOL 150 SE-1S + Tzerra ace Matic 28-35 c (1 circuit direct & ecs)						
RV11158s						
	Collo	Article	PG	24/28c	35/40c	
TZERRA ACE-MATIC 28C -BE-	1	7826400	B01	€ 2.199	-	
TZERRA ACE-MATIC 35C -BE-	1	7825250	B01	-	€ 2.499	
Kit de raccordement hydraulique Pour chaudières Avanta Ace 28c	1	7783164	B01	€ 210	€ 210	
Kit capteur Solaire 1x C250 V ST.	1	7626387	B08	€ 1.950	€ 1.950	
Duo-Tube Cu 15 L= 10 m	1	EG106 89807000	B08	€ 759	€ 759	
Pack Remeha RemaSOL 150 SE-1S	1	7807593	B08	€ 2.602	€ 2.602	
Kit raccordement CES sur chaudière combi	1	S101439	B13	€ 348	€ 348	
Remeha eTwist	1	7674557	B28	€ 297	€ 297	
Sonde température extérieure AF60	1	GV7 S100316	B09	€ 36	€ 36	
Kit de raccordement eau froide.	1	ER404 100019322	B08	€ 177	€ 177	
<b>Prix total du système</b>				<b>€ 8.578</b>	<b>€ 8.878</b>	

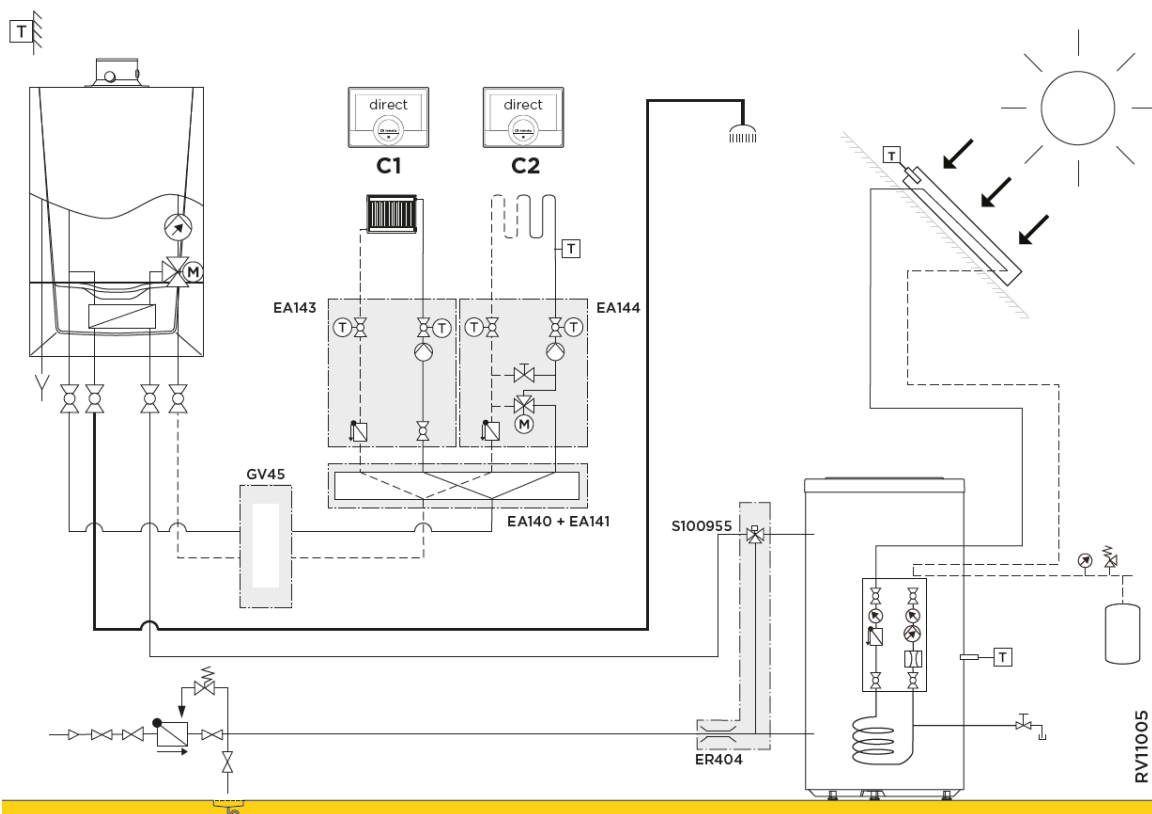

RemaSOL 150 SE-1S + Calenta Ace combi 28-40 c c (2 circuits de chauffage (1 circuit direct, 1 circuit mixte) & ecs)						
RV11005						
		Collo	Article	PG	28c	40c
Remeha Calenta Ace 28c incl. dossier complet	1		7673204	B01	€ 3.528	-
Remeha Calenta Ace 40c incl. dossier complet	1		7673206	B01	-	€ 3.806
Pack Remeha RemaSOL 150 SE-1S	1		7807593	B08	€ 2.602	€ 2.602
Kit raccordement pour Chauffe-Eau Solaire sur chaudière combi Remeha Cale	1		S100955	B01	€ 358	€ 358
Kit de raccordement eau froide.	1	ER404	100019322	B08	€ 177	€ 177
Kit capteur Solaire 1x C250 V ST.	1		7626387	B08	€ 1.950	€ 1.950
Duo-Tube Cu 15 L= 10 m	1	EG106	89807000	B08	€ 759	€ 759
Sonde de départ pour circuit avec vanne mélangeuse.	1	AD199	88017017	B09	€ 98	€ 98
Remeha eTwist	2		7674557	B28	€ 594	€ 594
Bouteille casse-pression jusqu'à 3,0 m³/h (45-65kW).	1	GV45	100019346	B02	€ 638	€ 638
Sonde plongeante température chaudière ou cascade CTN10k	1	AD250	100013305	B09	€ 66	€ 66
Collecteur 2/3 circuits de chauffage	1	EA140	100020164	B10	€ 412	€ 412
Console murale pour collecteur EA140.	1	EA141	100020165	B10	€ 44	€ 44
Module hydraulique pour circuit direct DN25	1	EA143	100020167	B10	€ 839	€ 839
Module hydraulique pour circuit mélangé DN25	1	EA144	100020168	B10	€ 1.101	€ 1.101
<b>Prix total du système</b>					<b>€ 13.167</b>	<b>€ 13.445</b>

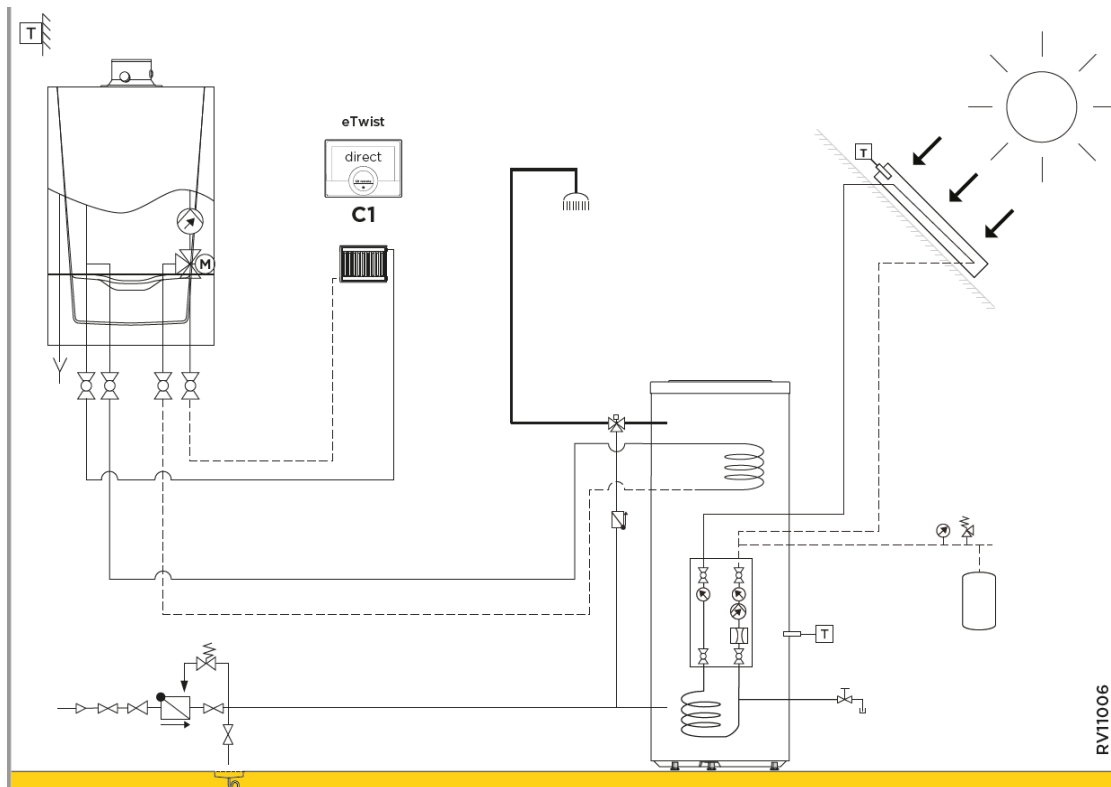

RemaSOL 300 SE-1S + Calenta Ace solo 15-25-35 s (1 circuit direct & ecs)							
RV11006							
		Collo	Article	PG	15s	25s	35s
Remeha Calenta Ace 15s incl. dossieret complet	1		7673201	B01	€ 3.321	-	-
Remeha Calenta Ace 25s incl. dossieret complet	1		7673202	B01	-	€ 3.460	-
Remeha Calenta Ace 35s incl. dossieret complet	1		7673203	B01	-	-	€ 3.595
Pack Remeha RemaSOL 300 SE-2S	1		7807595	B08	€ 3.602	€ 3.602	€ 3.602
Kit de raccordement eau froide.	1	ER404	100019322	B08	€ 177	€ 177	€ 177
Kit capteur Solaire 2x C250 V ST.	1		7626388	B08	€ 3.232	€ 3.232	€ 3.232
Duo-Tube Cu 15 L= 10 m	1	EG106	89807000	B08	€ 759	€ 759	€ 759
Sonde Eau Chaude Sanitaire CTN10k, incl. câble 5m	1	AD212	100000030	B09	€ 67	€ 67	€ 67
Remeha eTwist	1		7674557	B28	€ 297	€ 297	€ 297
<b>Prix total du système</b>					<b>€ 11.455</b>	<b>€ 11.594</b>	<b>€ 11.729</b>



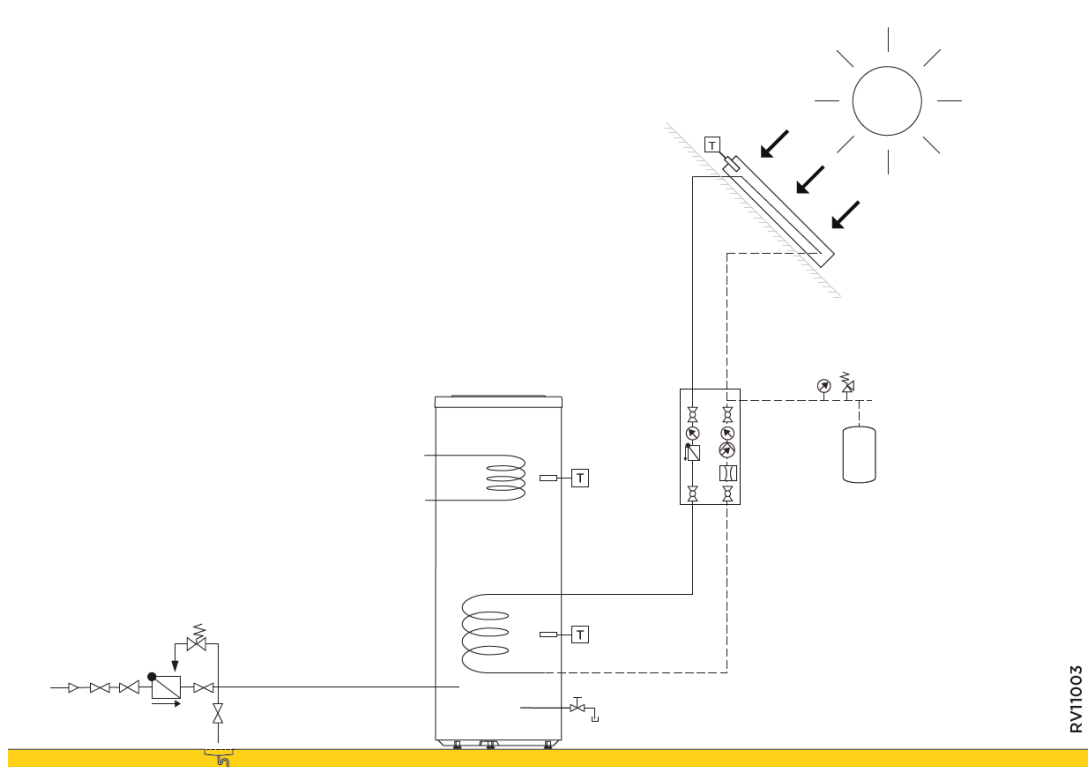

Si 501 C-2S					
RV11003					
		Collo	Article	PG	Si 501 C-2S
Remeha Si 501 C-2S	1	ER886	7680633	B08	€ 3.132
Station de transfert d'énergie solaire SKS 13-45	1	ER665	7619964	B08	€ 1.214
Vase d'expansion circuit solaire Contenance 50 litres.	1	EG83	89807772	B08	€ 291
Régulation solaire Sol PLUS incl. 3 sondes	1	ER709	7630422	B08	€ 413
Remeha C250V capteur solaire plan pour montage vertical	4	ER240	100016502	B08	€ 4.088
Kit de base pour raccordement hydraulique d'un champ de capteurs.	1	ER245	100016506	B08	€ 189
Kit de liaison hydraulique entre capteurs	3	ER246	100016507	B08	€ 204
Kit flexibles de raccordement hydraulique d'un champ de capteurs.	1	ER247	100016508	B08	€ 206
Kit de Base Support terrasse (High Load) 1x C250V	1	ER250	100016509	B08	€ 485
Kit Extension Support terrasse (High Load) C250V suppl.	3	ER251	100016510	B08	€ 757
Fluide caloporteur LS, 20 litres	3	EG100	89807792	B08	€ 745
Kit de raccordement eau froide.	1	ER404	100019322	B08	€ 177
Duo-Tube Cu 15 L= 10 m	1	EG106	89807000	B08	€ 759
Compteur d'énergie	1	WMZWM	604079	B08	€ 549
<b>Prix total du système</b>					<b>€ 13.209</b>

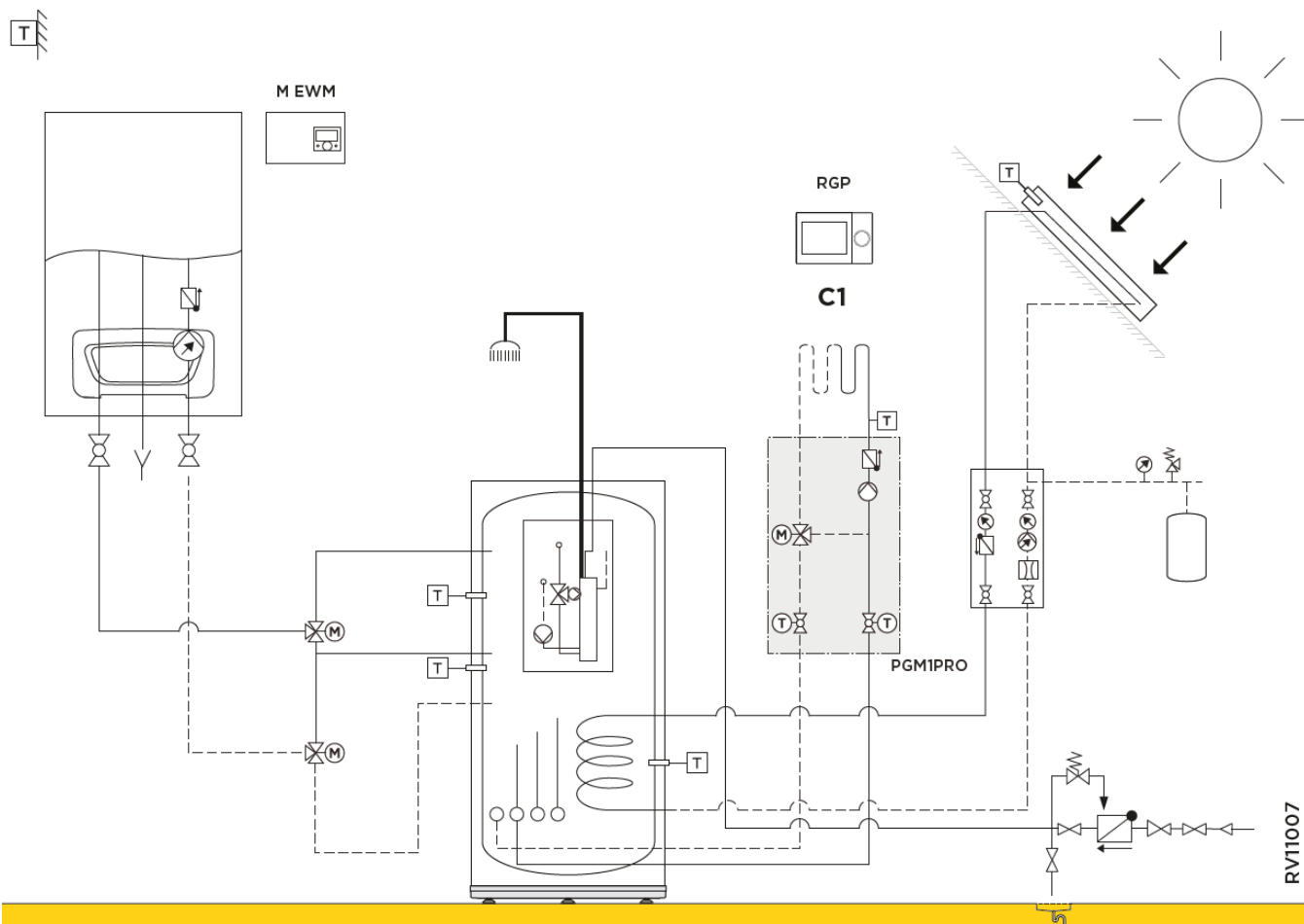

SPZ 650-800-1000 + WGB EVO 15-20-28-38 l (1 circuit direct & ecs)								
RV11007								
		Collo	Article	PG	15l	20l	28l	38l
Brötje EcoTherm Plus WGB EVO 15 i	1		7702513	B22	€ 3.078	-	-	-
Brötje EcoTherm Plus WGB EVO 20 i	1		7702514	B22	-	€ 3.122	-	-
Brötje EcoTherm Plus WGB EVO 28 i	1		7702515	B22	-	-	€ 3.380	-
Brötje EcoTherm Plus WGB EVO 38 i	1		7702516	B22	-	-	-	€ 3.748
Commande à distance filaire avec sonde d'ambiance	1	ISRRGP	7684840	B23	€ 400	€ 400	€ 400	€ 400
Kit de robinetterie gaz/chauffage - DN 20/20	1	ADH3/4	970143	B23	€ 214	€ 214	€ 214	-
Kit de robinetterie gaz/chauffage - DN 20/25	1	ADH2	987066	B23	-	-	-	€ 246
Brötje HydroComfort SPZ 650 pack système solaire à combiner avec WGB ou BOB	1		7626403	B08	€ 9.194	€ 9.194	-	-
Brötje HydroComfort SPZ 800 pack système solaire à combiner avec WGB ou BOB	1		7626404	B08	-	-	€ 9.821	-
Brötje HydroComfort SPZ 1000 pack système solaire à combiner avec WGB ou BOB	1		7626405	B08	-	-	-	€ 10.169
Kit capteur Solaire 4x C250 V ST.	1		7626397	B08	€ 6.074	€ 6.074	-	-
Kit capteur Solaire 5x C250 V ST.	1		7626398	B08	-	-	€ 7.604	-
Kit capteur Solaire 6x C250 V ST.	1		7626399	B08	-	-	-	€ 8.917
Groupe circuit mélangé 1 pompe pour SPZ	1		7673385	B23	€ 1.219	€ 1.219	€ 1.219	€ 1.219
Duo-Tube Cu 15 L= 10 m	1	EG106	89807000	B08	€ 759	€ 759	€ 759	€ 759
<b>Prix total du système</b>					<b>€ 20.938</b>	<b>€ 20.982</b>	<b>€ 23.397</b>	<b>€ 25.457</b>

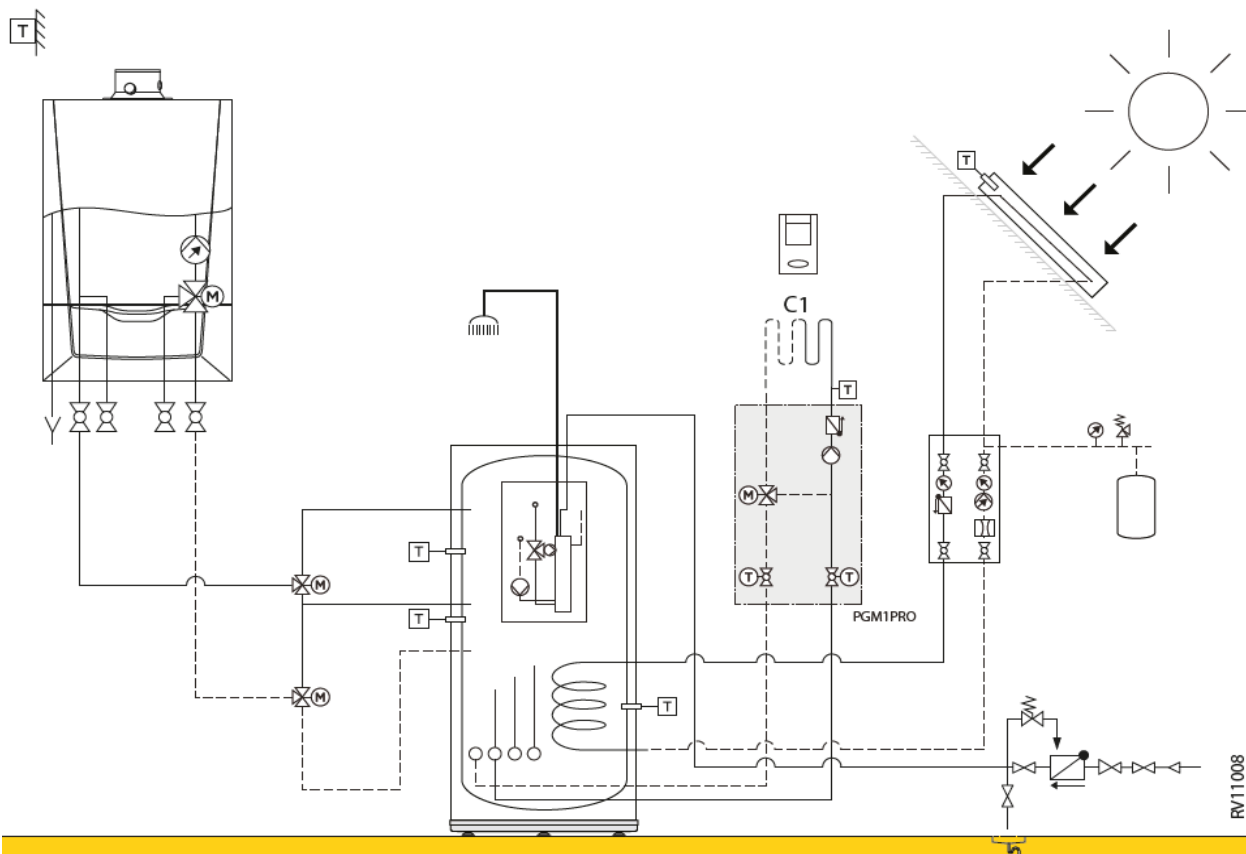

SPZ 650-800-1000 + Calenta Ace solo 15-25-35 s (1 circuit mélanger & ecs)						
RV11008						
	Collo	Article	PG	15s	25s	35s
Remeha Calenta Ace 15s incl. dossier complet	1	7673201	B01	€ 3.321	-	-
Remeha Calenta Ace 25s incl. dossier complet	1	7673202	B01	-	€ 3.460	-
Remeha Calenta Ace 35s incl. dossier complet	1	7673203	B01	-	-	€ 3.595
Brötje HydroComfort SPZ 650 pack système solaire à combiner avec Calenta Ace Solo	1	7755936	B08	€ 8.962	-	-
Brötje HydroComfort SPZ 800 pack système solaire à combiner avec Calenta Ace Solo	1	7755937	B08	-	€ 9.573	-
Brötje HydroComfort SPZ 1000 pack système solaire à combiner avec Calenta Ace Solo	1	7755938	B08	-	-	€ 9.909
Kit capteur Solaire 4x C250 V ST.	1	7626397	B08	€ 6.074	-	-
Kit capteur Solaire 5x C250 V ST.	1	7626398	B08	-	€ 7.604	-
Kit capteur Solaire 6x C250 V ST.	1	7626399	B08	-	-	€ 8.917
Groupe circuit mélangé 1 pompe pour SPZ	1	7673385	B23	€ 1.219	€ 1.219	€ 1.219
Duo-Tube Cu 15 L= 10 m	1	EG106 89807000	B08	€ 759	€ 759	€ 759
<b>Prix total du système</b>				<b>€ 20.335</b>	<b>€ 22.615</b>	<b>€ 24.399</b>

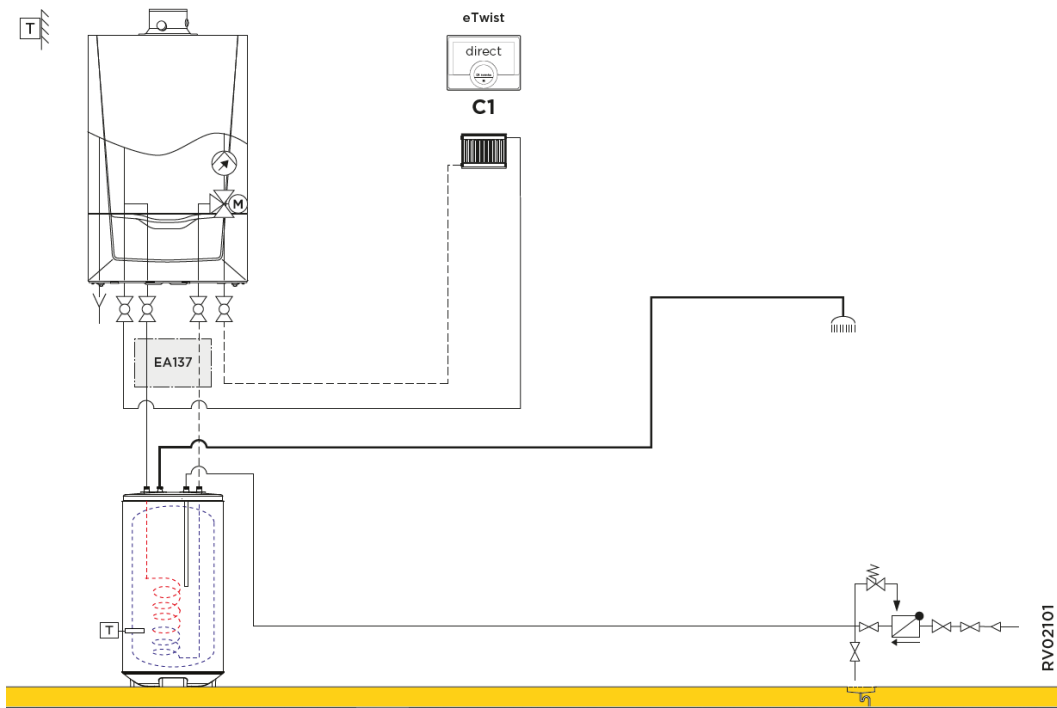

Calenta Ace 15-25-35 s (1 circuit direct & ecs)							
RV02101							
		Collo	Article	PG	15s	25s	35s
Remeha Calenta Ace 15s incl. dossier complet	1		7673201	B01	€ 3.321	-	-
Remeha Calenta Ace 25s incl. dossier complet	1		7673202	B01	-	€ 3.460	-
Remeha Calenta Ace 35s incl. dossier complet	1		7673203	B01	-	-	€ 3.595
Remeha Aqua Plus 125 S	1		94805108	B07	€ 1.599	€ 1.599	€ 1.599
Kit de raccordement vers Aqua Plus 125	1	EA137	100013532	B07	€ 212	€ 212	€ 212
Sonde Eau Chaude Sanitaire CTN10k, incl. câble 5m	1	AD212	100000030	B09	€ 67	€ 67	€ 67
Remeha eTwist	1		7674557	B28	€ 297	€ 297	€ 297
<b>Prix total du système</b>					<b>€ 5.496</b>	<b>€ 5.635</b>	<b>€ 5.770</b>

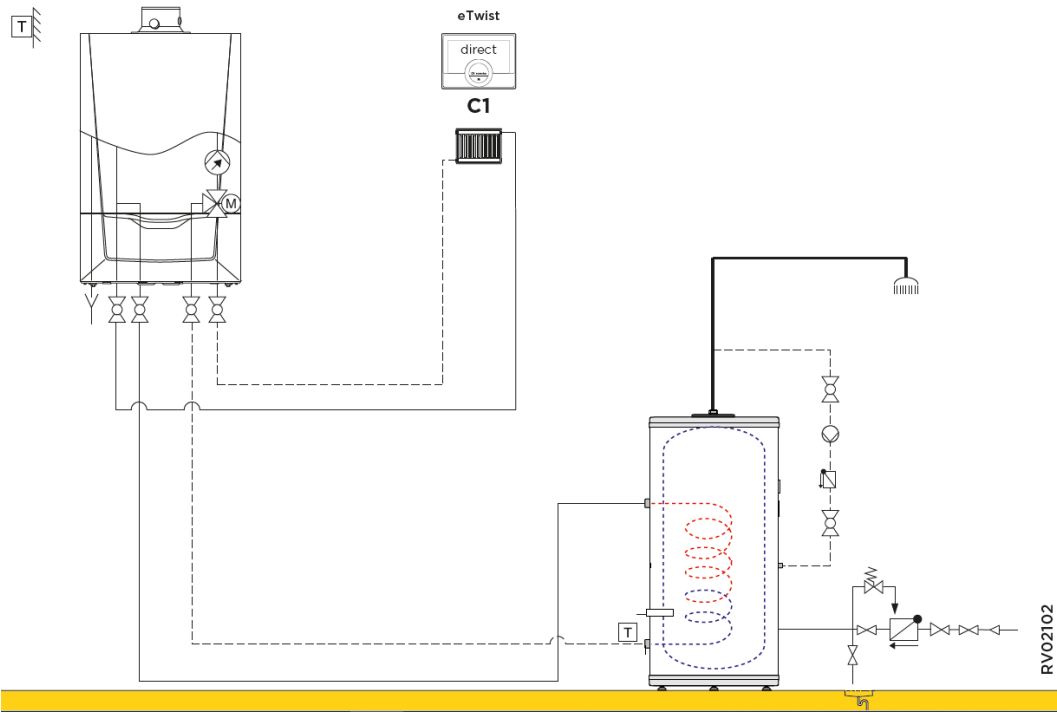

Calenta Ace 15-25-35 s (1 circuit direct & ecs)							
RV02102							
		Collo	Article	PG	15s	25s	35s
Remeha Calenta Ace 15s incl. dossier complet	1		7673201	B01	€ 3.321	-	-
Remeha Calenta Ace 25s incl. dossier complet	1		7673202	B01	-	€ 3.460	-
Remeha Calenta Ace 35s incl. dossier complet	1		7673203	B01	-	-	€ 3.595
Remeha Aqua pro 100	1		98617	B07	€ 1.432	-	-
Remeha Aqua pro 150	1		98618	B07	-	€ 1.576	-
Remeha Aqua pro 200	1		98619	B07	-	-	€ 1.767
Sonde Eau Chaude Sanitaire CTN10k, incl. câble 5m	1	AD212	100000030	B09	€ 67	€ 67	€ 67
Remeha eTwist	1		7674557	B28	€ 297	€ 297	€ 297
<b>Prix total du système</b>					<b>€ 5.117</b>	<b>€ 5.400</b>	<b>€ 5.726</b>

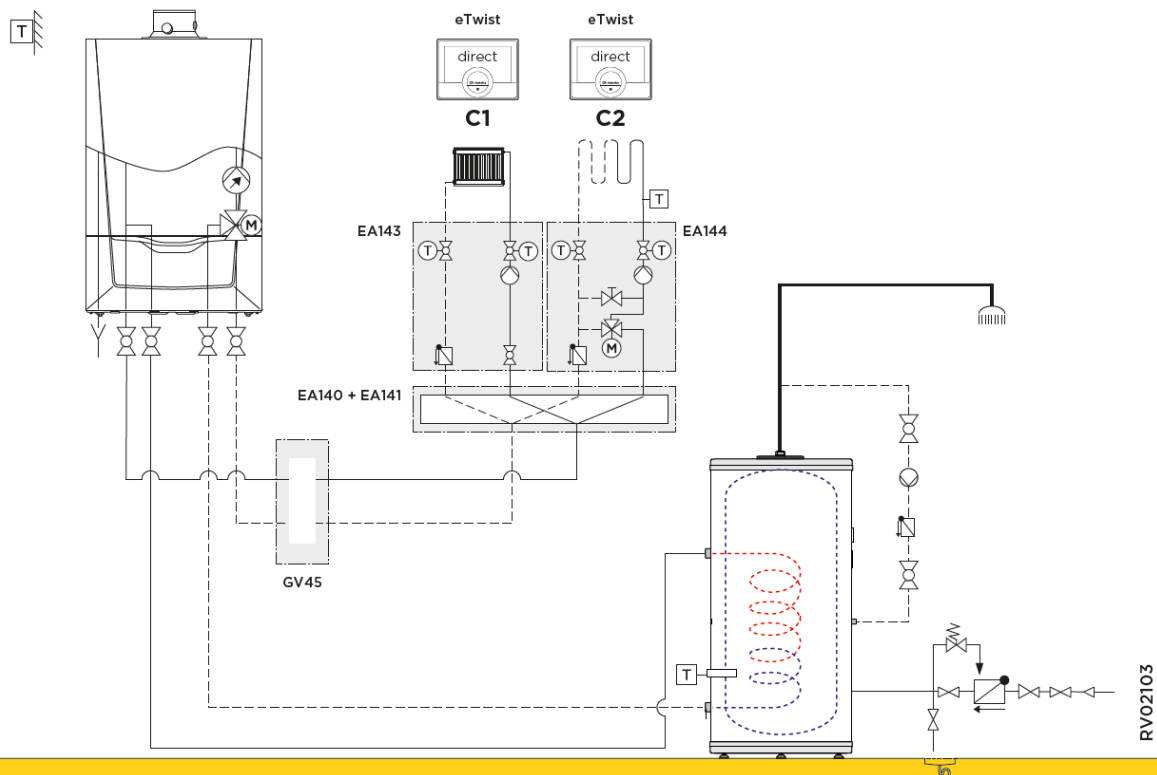

Calenta Ace 15-25-35 s (2 circuits de chauffage (1 circuit direct, 1 circuit mixte) & ecs)							
RV02103							
		Collo	Article	PG	15s	25s	35s
Remeha Calenta Ace 15s incl. dossieret complet	1		7673201	B01	€ 3.321	-	-
Remeha Calenta Ace 25s incl. dossieret complet	1		7673202	B01	-	€ 3.460	-
Remeha Calenta Ace 35s incl. dossieret complet	1		7673203	B01	-	-	€ 3.595
Remeha BP 150	1	EC630	100019210	B07	€ 1.686	-	-
Remeha BP 200	1	EC631	100019211	B07	-	€ 1.903	-
Remeha BP 300	1	EC632	100019212	B07	-	-	€ 2.162
Titan Active system kit pour BP 150-200-300	1	EC431	100010652	B07	€ 194	€ 194	€ 194
Sonde Eau Chaude Sanitaire CTN10k, incl. câble 5m	1	AD212	100000030	B09	€ 67	€ 67	€ 67
Sonde de départ pour circuit avec vanne mélangeuse.	1	AD199	88017017	B09	€ 98	€ 98	€ 98
Remeha eTwist	2		7674557	B28	€ 594	€ 594	€ 594
Bouteille casse-pression jusqu'à 3,0 m³/h (45-65kW).	1	GV45	100019346	B02	€ 638	€ 638	€ 638
Sonde plongeante température chaudière ou cascade CTN10k	1	AD250	100013305	B09	€ 66	€ 66	€ 66
Collecteur 2/3 circuits de chauffage	1	EA140	100020164	B10	€ 412	€ 412	€ 412
Console murale pour collecteur EA140.	1	EA141	100020165	B10	€ 44	€ 44	€ 44
Module hydraulique pour circuit direct DN25	1	EA143	100020167	B10	€ 839	€ 839	€ 839
Module hydraulique pour circuit mélangé DN25	1	EA144	100020168	B10	€ 1.101	€ 1.101	€ 1.101
<b>Prix total du système</b>					<b>€ 9.060</b>	<b>€ 9.416</b>	<b>€ 9.810</b>

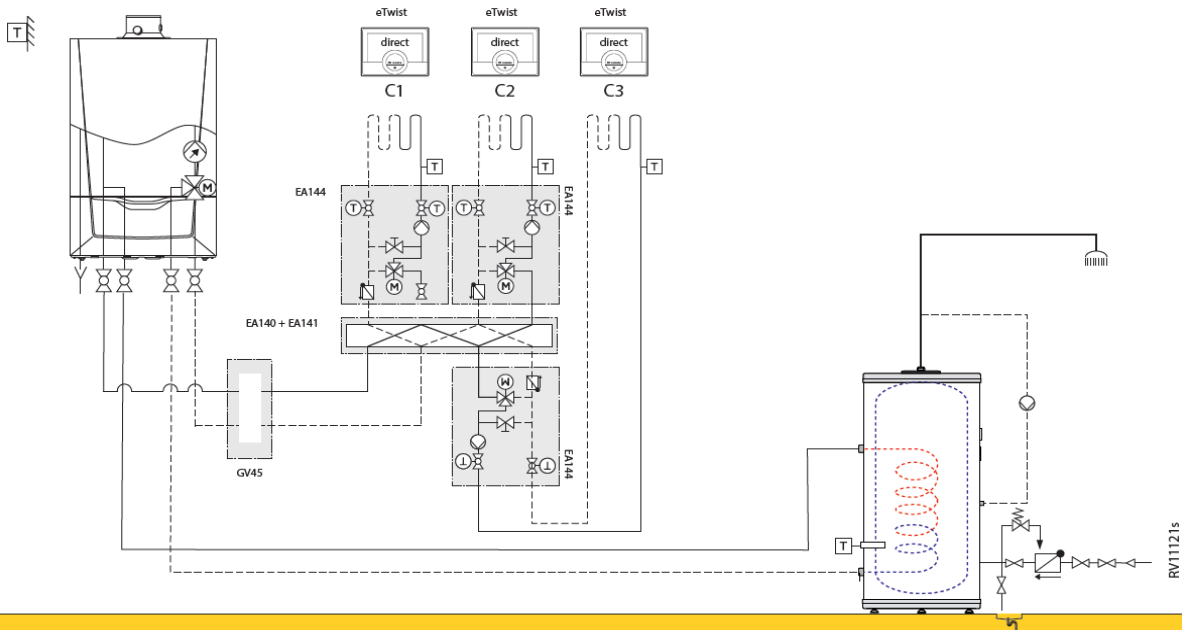

Calenta Ace 15-25-35 s (3 circuits de chauffage (3 circuits mixte) & ecs)						
RV11121s						
	Collo	Article	PG	15s	25s	35s
Remeha Calenta Ace 15s incl. dossieret complet	1	7673201	B01	€ 3.321	-	-
Remeha Calenta Ace 25s incl. dossieret complet	1	7673202	B01	-	€ 3.460	-
Remeha Calenta Ace 35s incl. dossieret complet	1	7673203	B01	-	-	€ 3.595
Remeha BP 150	1	EC630	100019210	B07	€ 1.686	-
Remeha BP 200	1	EC631	100019211	B07	-	€ 1.903
Remeha BP 300	1	EC632	100019212	B07	-	€ 2.162
Titan Active system kit pour BP 150-200-300	1	EC431	100010652	B07	€ 194	€ 194
Sonde Eau Chaude Sanitaire CTN10k, incl. câble 5m	1	AD212	100000030	B09	€ 67	€ 67
Sonde de départ pour circuit avec vanne mélangeuse.	1	AD199	88017017	B09	€ 98	€ 98
Remeha eTwist	3		7674557	B28	€ 891	€ 891
Bouteille casse-pression jusqu'à 3,0 m³/h (45-65kW).	1	GV45	100019346	B02	€ 638	€ 638
Sonde plongeante température chaudière ou cascade CTN10k	1	AD250	100013305	B09	€ 66	€ 66
<b>Prix total du système</b>					<b>€ 6.961</b>	<b>€ 7.317</b>
<b>remarque :</b>						
<b>le collecteurs et les groupe mélangeurs doivent être sélectionnés en fonction des capacités et des débits, ceci n'est pas suggéré en standard</b>						

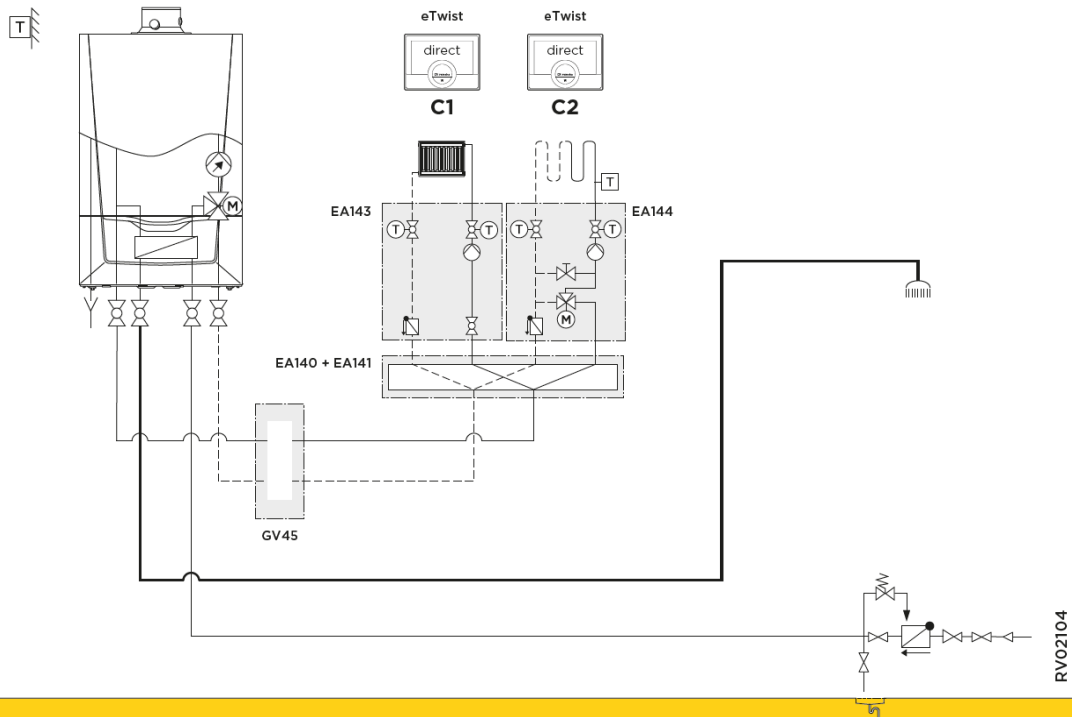

Calenta Ace 28-40 c (2 circuits de chauffage (1 circuit direct, 1 circuit mixte) & ecs)					
RV02104					
	Collo	Article	PG	28c	40c
Remeha Calenta Ace 28c incl. dossieret complet	1	7673204	B01	€ 3.528	-
Remeha Calenta Ace 40c incl. dossieret complet	1	7673206	B01	-	€ 3.806
Sonde de départ pour circuit avec vanne mélangeuse.	1	AD199 88017017	B09	€ 98	€ 98
Remeha eTwist	2	7674557	B28	€ 594	€ 594
Bouteille casse-pression jusqu'à 3,0 m³/h (45-65kW).	1	GV45 100019346	B02	€ 638	€ 638
Sonde plongeante température chaudière ou cascade CTN10k	1	AD250 100013305	B09	€ 66	€ 66
Collecteur 2/3 circuits de chauffage	1	EA140 100020164	B10	€ 412	€ 412
Console murale pour collecteur EA140.	1	EA141 100020165	B10	€ 44	€ 44
Module hydraulique pour circuit direct DN25	1	EA143 100020167	B10	€ 839	€ 839
Module hydraulique pour circuit mélangé DN25	1	EA144 100020168	B10	€ 1.101	€ 1.101
<b>Prix total du système</b>				<b>€ 7.320</b>	<b>€ 7.598</b>



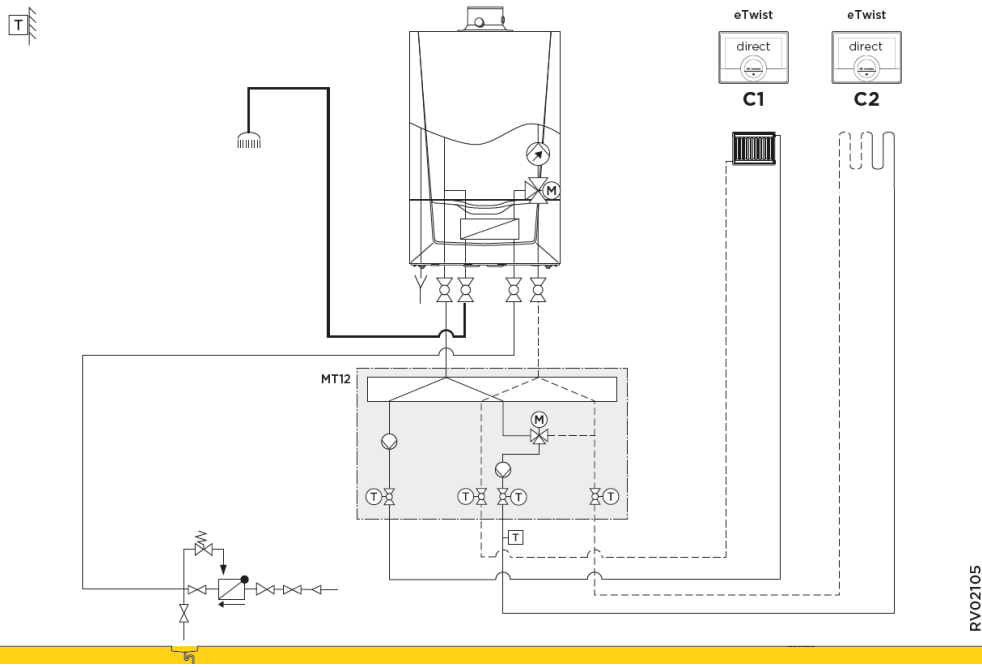

Calenta Ace 28-40 c (2 circuits de chauffage (1 circuit direct, 1 circuit mixte) & ecs)						
RV02105						
		Collo	Article	PG	28c	40c
Remeha Calenta Ace 28c incl. dossieret complet	1		7673204	B01	€ 3.528	-
Remeha Calenta Ace 40c incl. dossieret complet	1		7673206	B01	-	€ 3.806
Sonde de départ pour circuit avec vanne mélangeuse.	1	AD199	88017017	B09	€ 98	€ 98
Remeha eTwist	2		7674557	B28	€ 594	€ 594
Module hydraulique compacte pour 2 circuits DN20	1	MT12	7616233	B10	€ 1.807	€ 1.807
<b>Prix total du système</b>					<b>€ 6.027</b>	<b>€ 6.305</b>

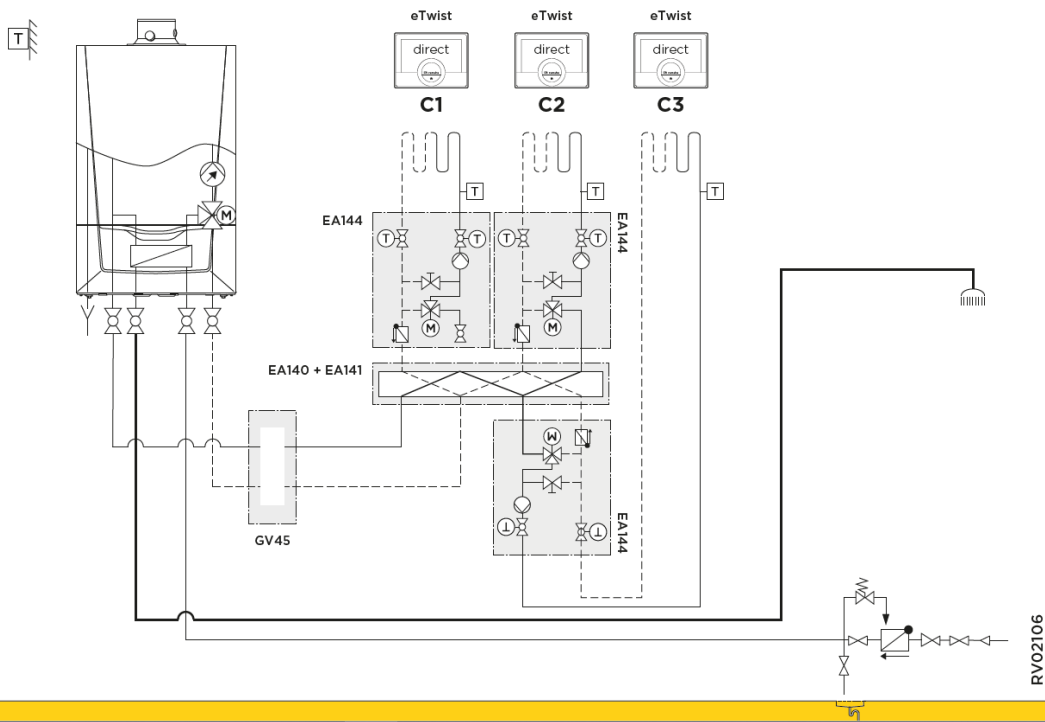

Calenta Ace 28-40 c (3 circuits de chauffage (3 circuits mixte) & ecs)						
RV02106						
		Collo	Article	PG	28c	40c
Remeha Calenta Ace 28c incl. dossieret complet	1		7673204	B01	€ 3.528	-
Remeha Calenta Ace 40c incl. dossieret complet	1		7673206	B01	-	€ 3.806
Platine + sonde CTN10k pour circuit avec vanne mélangeuse.	1	AD249	100013304	B09	€ 204	€ 204
Sonde de départ pour circuit avec vanne mélangeuse.	2	AD199	88017017	B09	€ 197	€ 197
Remeha eTwist	3		7674557	B28	€ 891	€ 891
Sonde plongeante température chaudière ou cascade CTN10k	1	AD250	100013305	B09	€ 66	€ 66
Bouteille casse-pression jusqu'à 3,0 m³/h (45-65kW).	1	GV45	100019346	B02	€ 638	€ 638
<b>Prix total du système</b>					<b>€ 5.523</b>	<b>€ 5.801</b>
<b>remarque :</b>						
<b>le collecteurs et les groupe mélangeurs doivent être sélectionnés en fonction des capacités et des débits, ceci n'est pas suggéré en standard</b>						

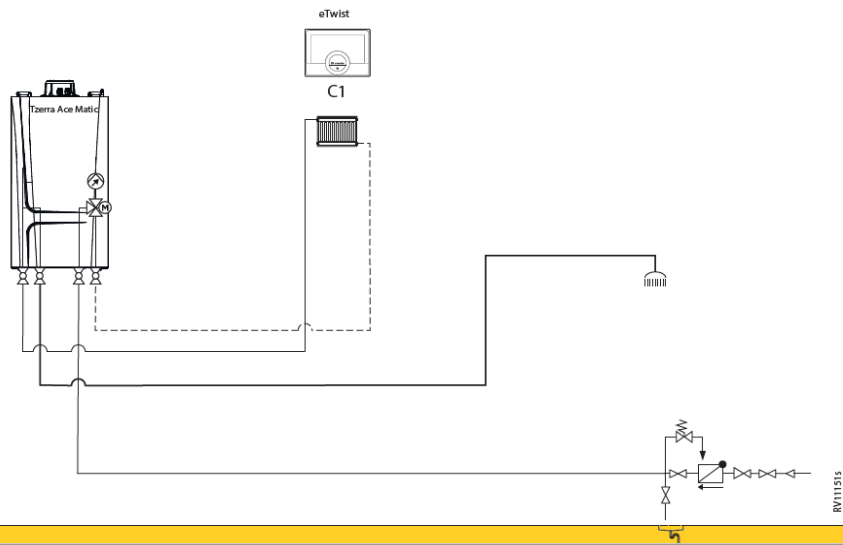

Tzerra Ace Matic 28-35 c (1 circuit direct & ecs)						
RV11151s						
	Collo	Article	PG	28c	35c	28c G31
TZERRA ACE-MATIC 28C -BE-	1	7826400	B01	€ 2.199	-	-
TZERRA ACE-MATIC 28C G31 -BE-	1	7825251	B01	-	€ 2.399	-
TZERRA ACE-MATIC 35C -BE-	1	7825250	B01	-	-	€ 2.499
Kit de raccordement hydraulique avec kit de remplissage Pour chaudières Avanta Ace 28c et 35c	1	7783162	B01	€ 267	€ 267	€ 267
Remeha eTwist	1	7674557	B28	€ 297	€ 297	€ 297
Sonde température extérieure AF60	1	GV7 S100316	B09	€ 36	€ 36	€ 36
<b>Prix total du système</b>				<b>€ 2.799</b>	<b>€ 2.999</b>	<b>€ 3.099</b>

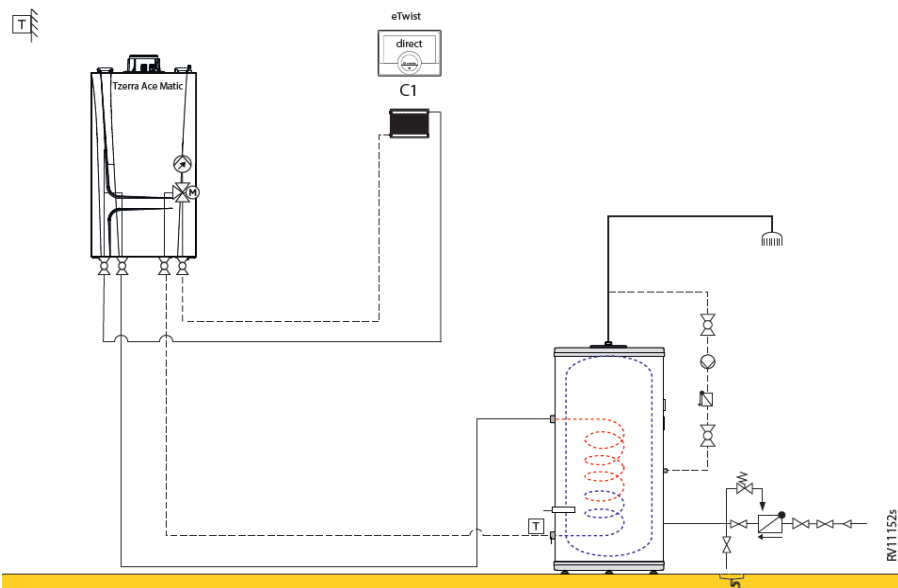

Tzerra Ace Matic 25s (1 circuit direct & ecs)					
RV11152s					
		Collo	Article	PG	25s
TZERRA ACE-MATIC 25S -BE-	1		7825254	B01	€ 1.999
Kit de raccordement hydraulique pour solo	1		7828127	B01	€ 210
Remeha Aqua pro 150	1		98618	B07	€ 1.576
Sonde Eau Chaude Sanitaire CTN10k, incl. câble 5m	1	AD212	100000030	B09	€ 67
Remeha eTwist	1		7674557	B28	€ 297
Sonde température extérieure AF60	1	GV7	S100316	B09	€ 36
<b>Prix total du système</b>					<b>€ 4.185</b>
<b>Optionnel :</b>					
Remeha Aqua pro 100	1		98617	B07	€ 1.432
Remeha Aqua pro 200	1		98619	B07	€ 1.767

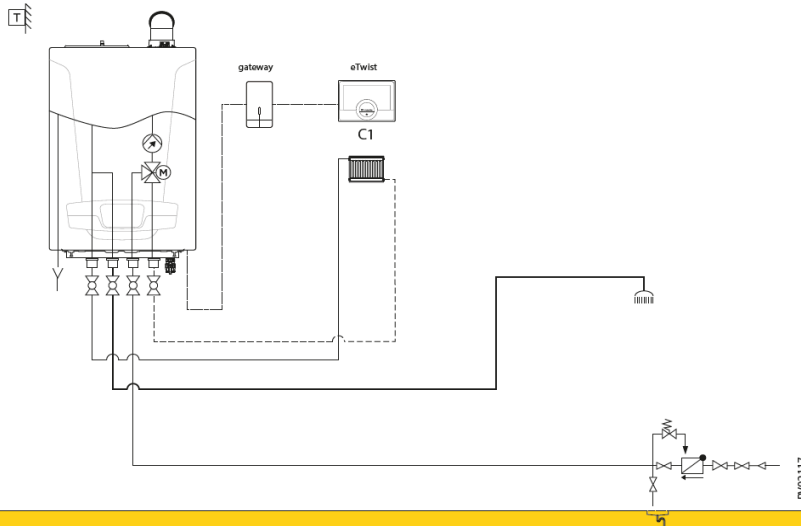

Initia Plus 28/33 d (1 circuit direct & ecs)					
RV02117					
		Collo	Article	PG	28/33d
Remeha Initia Plus 28/33d	1		7711185	B01	€ 3.595
Kit de raccordement hydraulique Initia Plus Duo	1		SX714088410	B01	€ 210
Remeha eTwist incl. Gateway	1		7674559	B28	€ 335
Sonde extérieure filaire	1	SEF	7735714	B21	€ 67
<b>Prix total du système</b>					<b>€ 4.207</b>

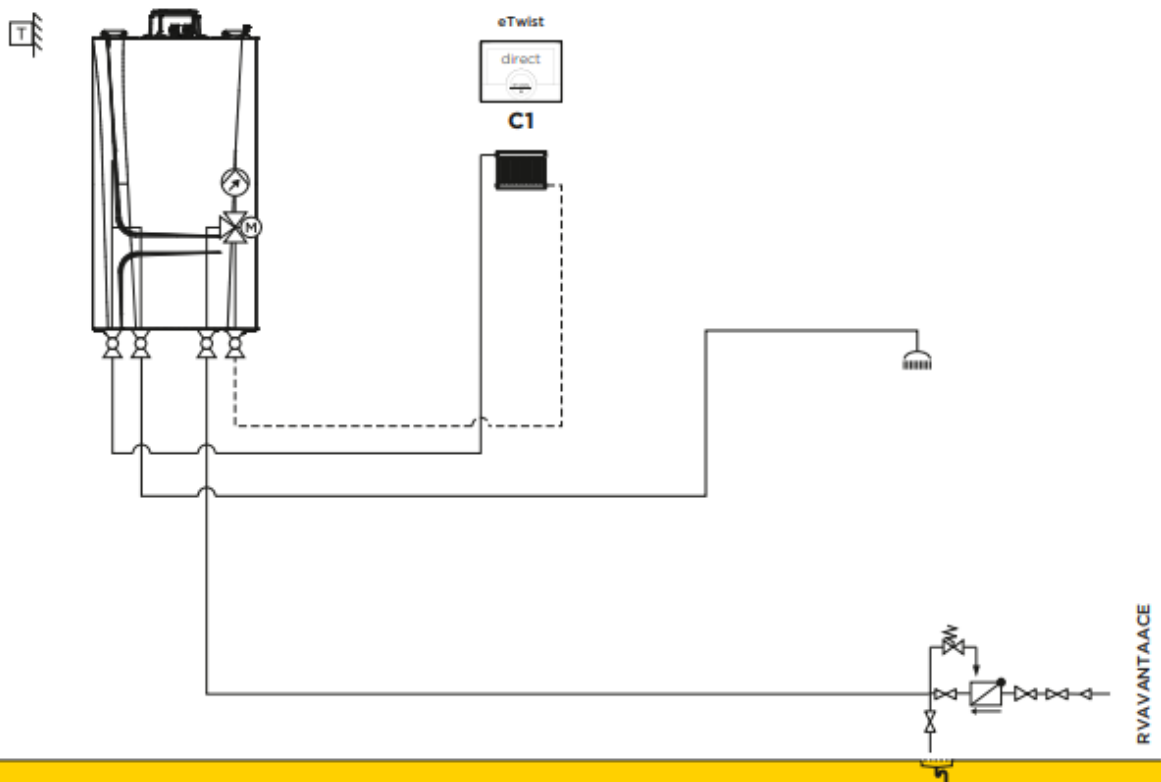

Avanta Ace 28-35 c (1 circuit direct & ecs)						
RVAVANTAACE						
		Collo	Article	PG	28c	35c
Avanta Ace 28c (combi)	1		7770043	B01	€ 1.613	-
Avanta Ace 35c (combi)	1		7770044	B01	-	€ 1.936
Kit de raccordement hydraulique avec kit de remplissage Pour chaudières Avanta Ace 28c et 35c	1		7783162	B01	€ 267	€ 267
Remeha eTwist	1		7674557	B28	€ 297	€ 297
Sonde température extérieure AF60	1	GV7	s100316	B09	€ 36	€ 36
<b>Prix total du système</b>					<b>€ 2.213</b>	<b>€ 2.536</b>

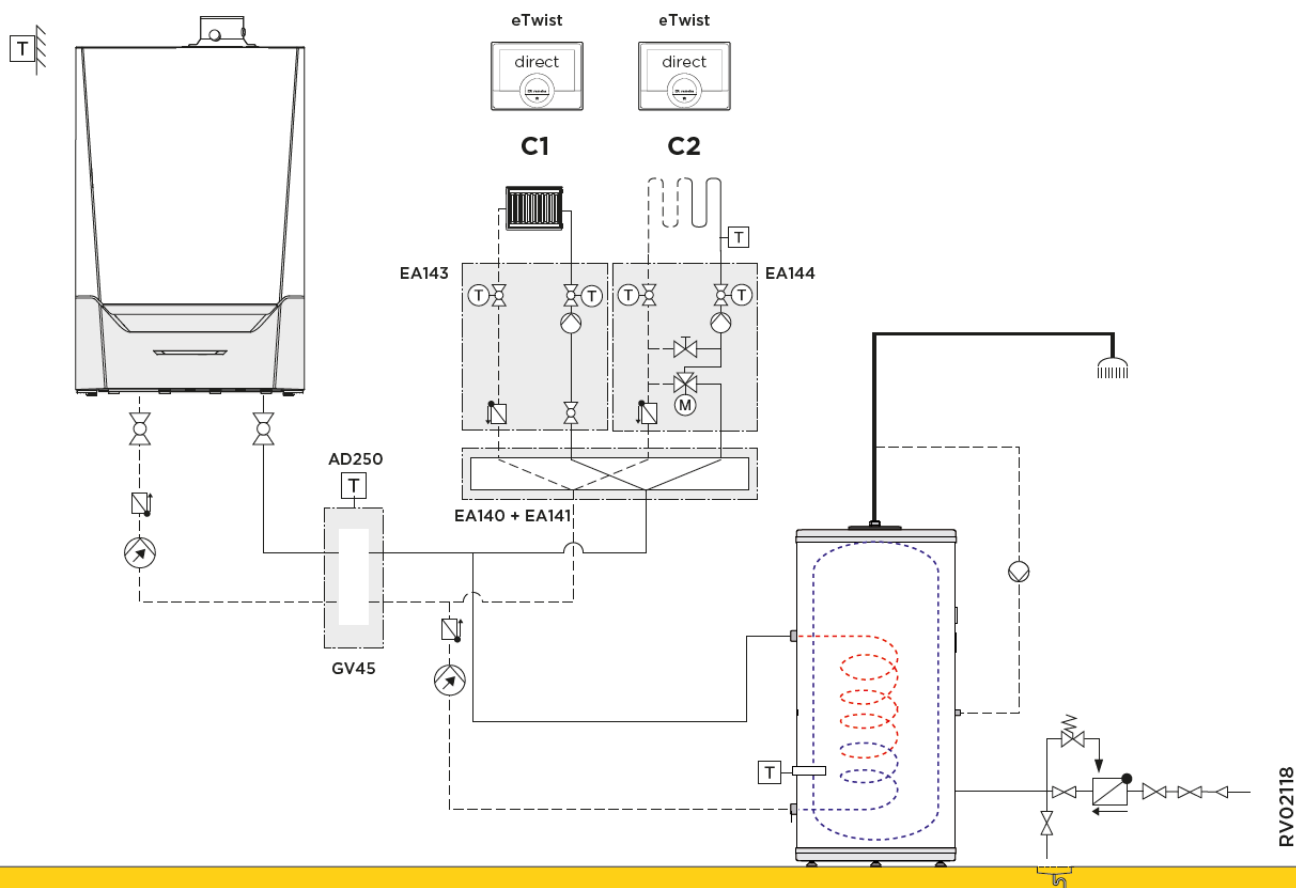

Quinta Ace 45, 65, 90, 115 (2 circuits de chauffage (1 circuit direct, 1 circuit mixte) & ecs)								
RV02118								
		Collo	Article	PG	45	65	90	115
Remeha Quinta ACE 45 T-Control	1		7699463	B01	€ 3.855	-	-	-
Remeha Quinta ACE 65 T-Control	1		7699464	B01	-	€ 4.903	-	-
Remeha Quinta ACE 90 T-Control	1		7699465	B01	-	-	€ 6.549	-
Remeha Quinta ACE 115 T-Control	1		7699466	B01	-	-	-	€ 7.747
Remeha BP 200	1	EC631	100019211	B07	€ 1.903	€ 1.903	€ 1.903	€ 1.903
Modulerende ketellaadpomp (PWM) voor Quinta Ace 45 & 65	1		5101614	B01	€ 459	€ 459	-	-
Modulerende ketellaadpomp (PWM) voor Quinta Ace 90 & 115	1		7608398	B01	-	-	€ 592	€ 592
Remeha eTwist	2		7674557	B28	€ 594	€ 594	€ 594	€ 594
Vertrekvoeler voor cv-kring met mengkraan.	1	AD199	88017017	B09	€ 98	€ 98	€ 98	€ 98
Sanitair WarmWatervoeler NTC10k, incl. 5 m kabel	1	AD212	100000030	B09	€ 67	€ 67	€ 67	€ 67
Evenwichtsfles tot 3,0 m³/h (45-65kW).	1	GV45	100019346	B02	€ 638	€ 638	-	-
Evenwichtsfles tot 4,6 m³/h (45-115kW).	2	GV46	100019347	B02	-	-	€ 1.936	€ 1.936
Dompelvoeler ketel- of cascadetemperatuur NTC10k	1	AD250	100013305	B09	€ 66	€ 66	€ 66	€ 66
Collector 2/3 cv-kringen	1	EA140	100020164	B10	€ 412	€ 412	-	-
Muurconsole tbv collector EA140.	1	EA141	100020165	B10	€ 44	€ 44	-	-
Hydraulische module ongemengde cv-kring DN25	1	EA143	100020167	B10	€ 839	€ 839	-	-
Hydraulische module gemengde cv-kring DN25	1	EA144	100020168	B10	€ 1.101	€ 1.101	-	-
<b>Prix total du système</b>					<b>€ 10.077</b>	<b>€ 11.125</b>	<b>€ 11.806</b>	<b>€ 13.004</b>
<b>remarque pour les puissance &gt; 65kW :</b>								
<b>le collecteurs et les groupe de pompe doivent être sélectionnés en fonction des capacités et des débits, ceci n'est pas suggéré en standard</b>								

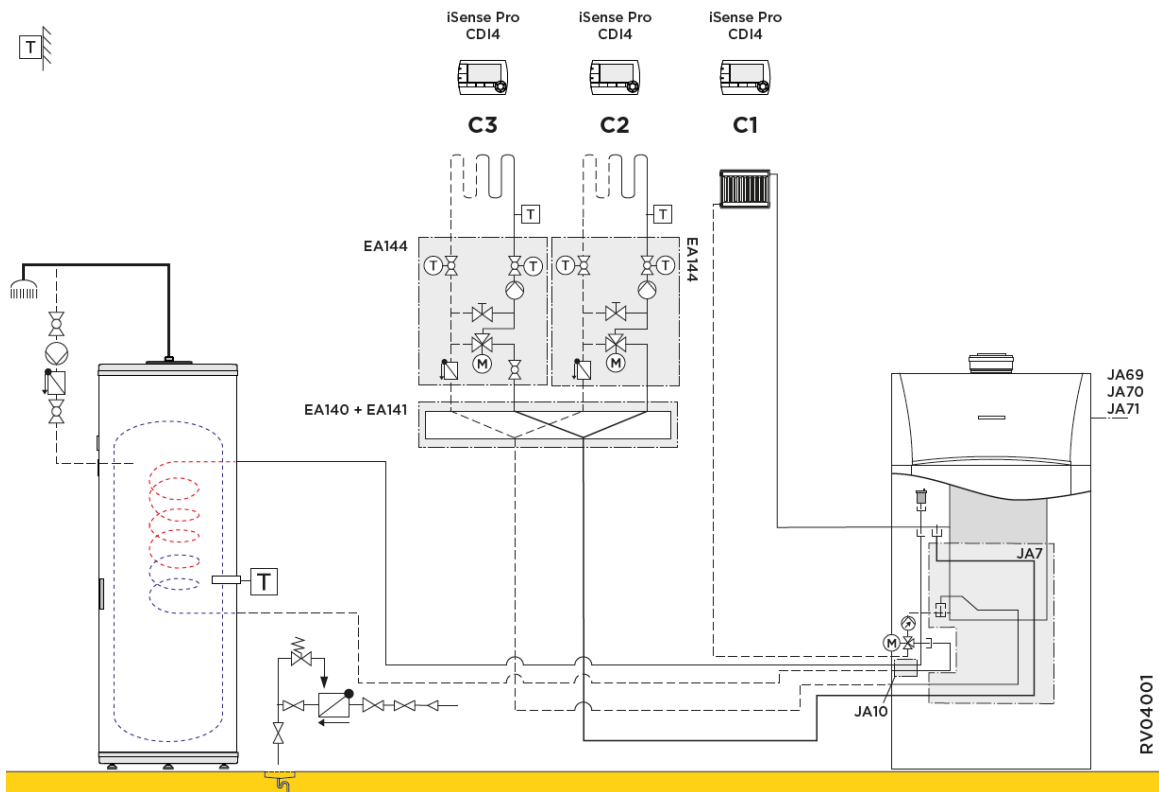

Calora Tower Gas 15-25-35 Si (3 circuits de chauffage (1 circuit direct, 2 circuits mixte))							
RV04001							
		Collo	Article	PG	15s	25s	35s
Remeha Calora TOWER Gas 15 Si	1	JA69	7604700	B02	€ 3.430	-	-
Remeha Calora TOWER Gas 25 Si	1	JA70	7604701	B02	-	€ 3.746	-
Remeha Calora TOWER Gas 35 Si	1	JA71	7604702	B02	-	-	€ 4.090
Remeha BP 150	1	EC630	100019210	B07	€ 1.686	-	-
Remeha BP 200	1	EC631	100019211	B07	-	€ 1.903	€ 1.903
Kit tuyauterie entre CTG et module externe pour cc mélangé	1	JA7	100017390	B01	€ 143	€ 143	€ 143
Kit tuyauterie entre CTG et ballon sanitaire externe	1	JA10	100017393	B02	€ 108	€ 108	€ 108
Sonde de départ pour circuit avec vanne mélangeuse.	1	AD199	88017017	B09	€ 98	€ 98	€ 98
Sonde Eau Chaude Sanitaire CTN10k, incl. câble 5m	1	AD212	100000030	B09	€ 67	€ 67	€ 67
Platine + sonde CTN10k pour circuit avec vanne mélangeuse.	1	AD249	100013304	B09	€ 204	€ 204	€ 204
Collecteur 2/3 circuits de chauffage	1	EA140	100020164	B10	€ 412	€ 412	€ 412
Console murale pour collecteur EA140.	1	EA141	100020165	B10	€ 44	€ 44	€ 44
Module hydraulique pour circuit mélangé DN25	2	EA144	100020168	B10	€ 2.202	€ 2.202	€ 2.202
Commande à distance filaire iSense PRO CDI4 (filaire).	3	AD258	100013478	B09	€ 757	€ 757	€ 757
<b>Prix total du système</b>					<b>€ 9.152</b>	<b>€ 9.686</b>	<b>€ 10.030</b>



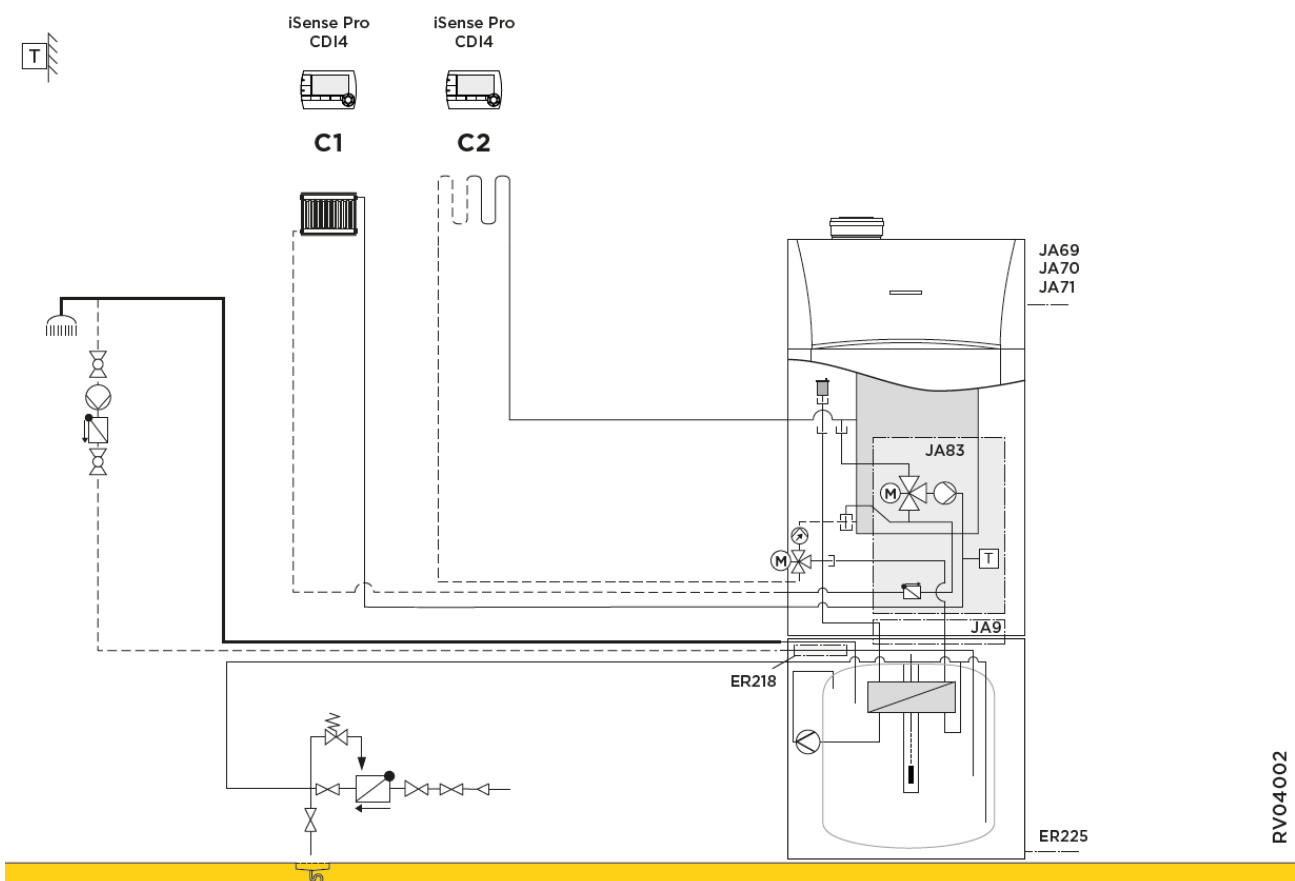

Calora Tower Gas 15-25-35 Si & Tank BS100HL (2 circuits de chauffage (1 circuit direct, 1 circuit mixte))							
RV04002							
		Collo	Article	PG	15 Si	25 Si	35 Si
Remeha Calora TOWER Gas 15 Si	1	JA69	7604700	B02	€ 3.430	-	-
Remeha Calora Tank BS 100 HL.	1	ER225	100016430	B01	€ 1.969	-	-
Kit tuyauterie entre CTG et Tank sous-jacent L160SL/BS100HL/BS220SHL	1	JA9	100017392	B02	€ 143	-	-
Remeha Calora TOWER Gas 25 Si	1	JA70	7604701	B02	-	€ 3.746	-
Remeha Calora Tank BS 100 HL.	1	ER225	100016430	B01	-	€ 1.969	-
Kit tuyauterie entre CTG et Tank sous-jacent L160SL/BS100HL/BS220SHL	1	JA9	100017392	B02	-	€ 143	-
Remeha Calora TOWER Gas 35 Si	1	JA71	7604702	B02	-	-	€ 4.090
Remeha Calora Tank BS 100 HL.	1	ER225	100016430	B01	-	-	€ 1.969
Kit tuyauterie entre CTG et Tank sous-jacent L160SL/BS100HL/BS220SHL	1	JA9	100017392	B02	-	-	€ 143
Kit vase d'expansion sanitaire 8L incl. tuyauterie	1	ER233	100018204	B01	€ 436	€ 436	€ 436
Kit boucle sanitaire pour Calora Tank BS 100 HL	1	ER218	100017432	B01	€ 37	€ 37	€ 37
Kit interne pour Circuit cc Mélangé	1	JA83	7602811	B01	€ 924	€ 924	€ 924
Sonde de départ pour circuit avec vanne mélangeuse.	1	AD199	88017017	B09	€ 98	€ 98	€ 98
Commande à distance filaire iSense PRO CDI4 (filaire).	2	AD258	100013478	B09	€ 505	€ 505	€ 505
<b>Prix total du système</b>					<b>€ 7.542</b>	<b>€ 7.858</b>	<b>€ 8.202</b>

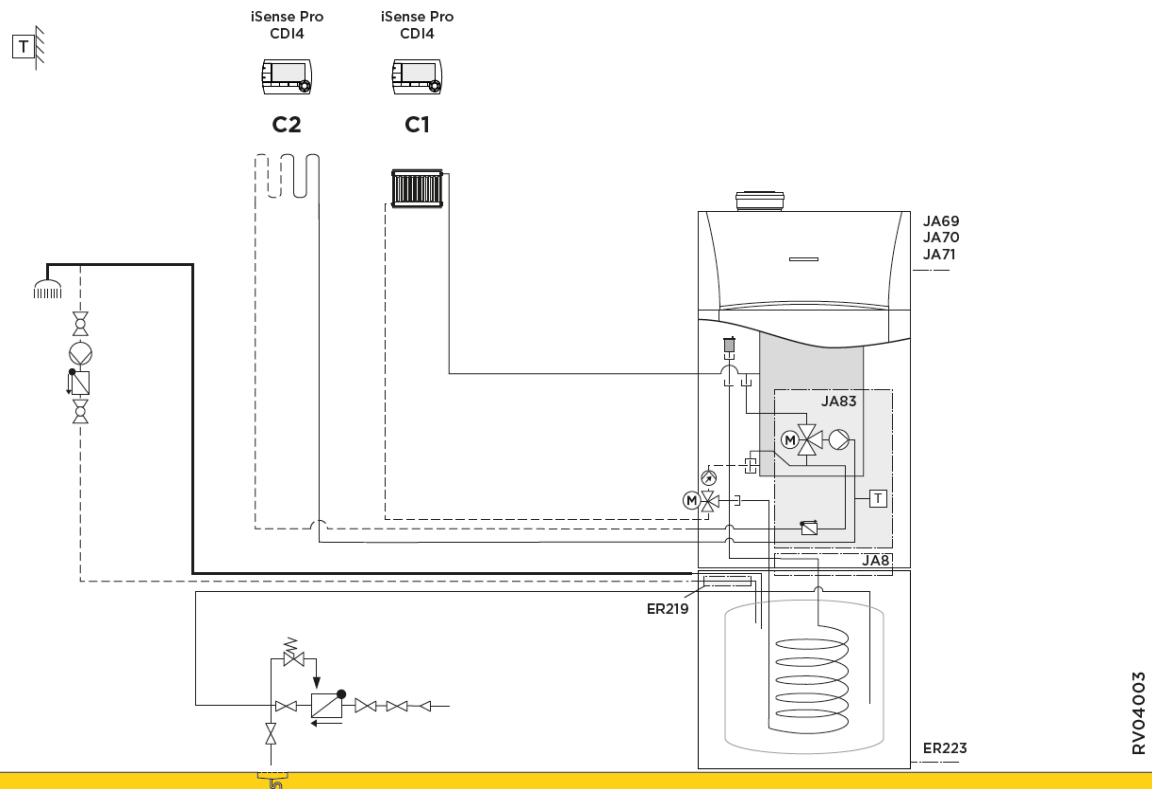

Calora Tower Gas 15-25-35 Si & Tank BS160 SL (2 circuits de chauffage (1 circuit direct, 1 circuit mixte))							
RV04003							
		Collo	Article	PG	15 Si	25 Si	35 Si
Remeha Calora TOWER Gas 15 Si	1	JA69	7604700	B02	€ 3.430	-	-
Remeha Calora Tank BS 160 SL.	1	ER223	100016428	B01	€ 2.042	-	-
Kit tuyauterie entre CTG et ballon Calora Tank BS160SL	1	JA8	100017391	B02	€ 110	-	-
Remeha Calora TOWER Gas 25 Si	1	JA70	7604701	B02	-	€ 3.746	-
Remeha Calora Tank BS 160 SL.	1	ER223	100016428	B01	-	€ 2.042	-
Kit tuyauterie entre CTG et ballon Calora Tank BS160SL	1	JA8	100017391	B02	-	€ 110	-
Remeha Calora TOWER Gas 35 Si	1	JA71	7604702	B02	-	-	€ 4.090
Remeha Calora Tank BS 160 SL.	1	ER223	100016428	B01	-	-	€ 2.042
Kit tuyauterie entre CTG et ballon Calora Tank BS160SL	1	JA8	100017391	B02	-	-	€ 110
Kit vase d'expansion sanitaire 8L incl. tuyauterie	1	ER233	100018204	B01	€ 436	€ 436	€ 436
Kit boucle sanitaire pour Calora Tank BS 160 SL & BS 220 SHL	1	ER219	100017433	B01	€ 122	€ 122	€ 122
Kit interne pour Circuit cc Mélangé	1	JA83	7602811	B01	€ 924	€ 924	€ 924
Sonde de départ pour circuit avec vanne mélangeuse.	1	AD199	88017017	B09	€ 98	€ 98	€ 98
Commande à distance filaire iSense PRO CDI4 (filaire).	2	AD258	100013478	B09	€ 505	€ 505	€ 505
<b>Prix total du système</b>					<b>€ 7.666</b>	<b>€ 7.982</b>	<b>€ 8.326</b>

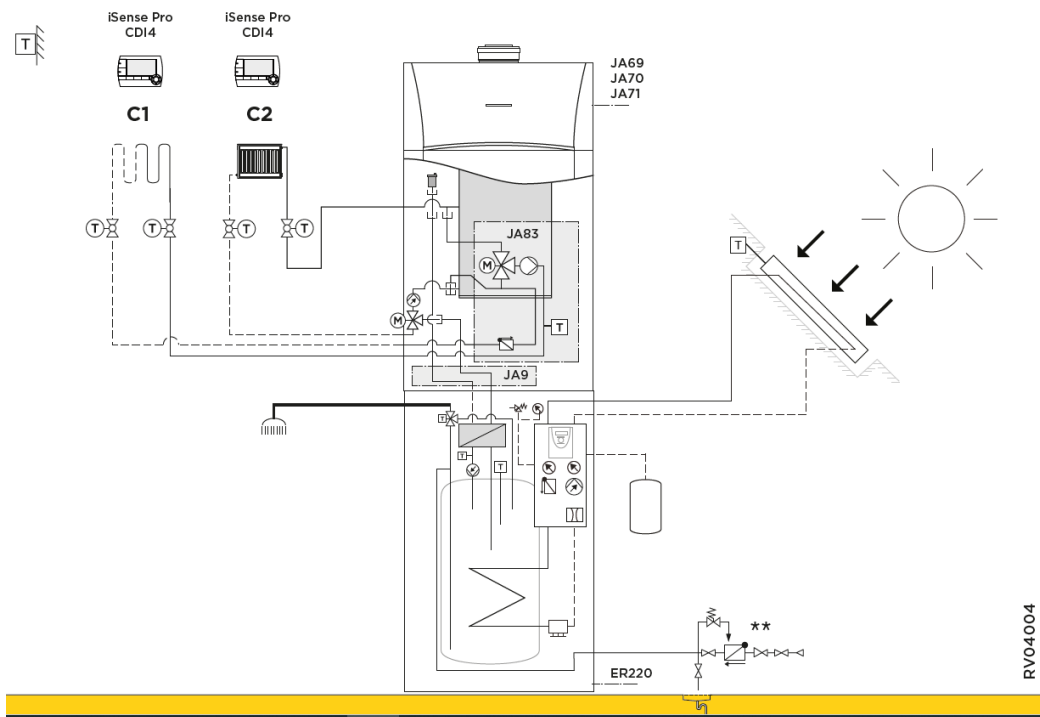

Calora Tower Gas 15-25-35 Si & Tank BS 220 SHL (2 circuits de chauffage (1 circuit direct, 1 circuit mixte))						
RV04004						
	Collo	Article	PG	15 Si	25 Si	35 Si
Calora Tower Gas 15 Si + Calora Tank BS 220 SHL All-in-one						
Remeha Calora TOWER Gas 15 Si	1	JA69 7604700	B02	€ 3.430	-	-
Remeha Calora Tank BS 220 SHL.	1	ER220 100016425	B01	€ 4.030	-	-
Kit vase d'expansion solaire (18 litres 10 bar)	1	JA74 7607001	B01	€ 260	-	-
Sonde capteur Pt1000	1	EC155 100008011	B08	€ 96	-	-
Kit tuyauterie entre CTG et Tank sous-jacent L160SL/BS100HL/BS220SHL	1	JA9 100017392	B02	€ 143	-	-
Calora Tower Gas 25 Si + Calora Tank BS 220 SHL All-in-one						
Remeha Calora TOWER Gas 25 Si	1	JA70 7604701	B02	-	€ 3.746	-
Remeha Calora Tank BS 220 SHL.	1	ER220 100016425	B01	-	€ 4.030	-
Kit vase d'expansion solaire (18 litres 10 bar)	1	JA74 7607001	B01	-	€ 260	-
Sonde capteur Pt1000	1	EC155 100008011	B08	-	€ 96	-
Kit tuyauterie entre CTG et Tank sous-jacent L160SL/BS100HL/BS220SHL	1	JA9 100017392	B02	-	€ 143	-
Calora Tower Gas 35 Si + Calora Tank BS 220 SHL All-in-one						
Remeha Calora TOWER Gas 35 Si	1	JA71 7604702	B02	-	-	€ 4.090
Remeha Calora Tank BS 220 SHL.	1	ER220 100016425	B01	-	-	€ 4.030
Kit vase d'expansion solaire (18 litres 10 bar)	1	JA74 7607001	B01	-	-	€ 260
Sonde capteur Pt1000	1	EC155 100008011	B08	-	-	€ 96
Kit tuyauterie entre CTG et Tank sous-jacent L160SL/BS100HL/BS220SHL	1	JA9 100017392	B02	-	-	€ 143
Kit capteur Solaire 2x C250 V ST.	1	7626388	B08	€ 3.232	€ 3.232	€ 3.232
Double tube flexible inox DN 16 - 10m incl. raccords RemaSOL ou BS220SHL	1	7626363	B08	€ 910	€ 910	€ 910
Kit interne pour Circuit cc Mélangé	1	JA83 7602811	B01	€ 924	€ 924	€ 924
Sonde de départ pour circuit avec vanne mélangeuse.	1	AD199 88017017	B09	€ 98	€ 98	€ 98
Commande à distance filaire iSense PRO CDI4 (filaire).	2	AD258 100013478	B09	€ 505	€ 505	€ 505
<b>Prix total du système</b>				<b>€ 13.628</b>	<b>€ 13.944</b>	<b>€ 14.288</b>

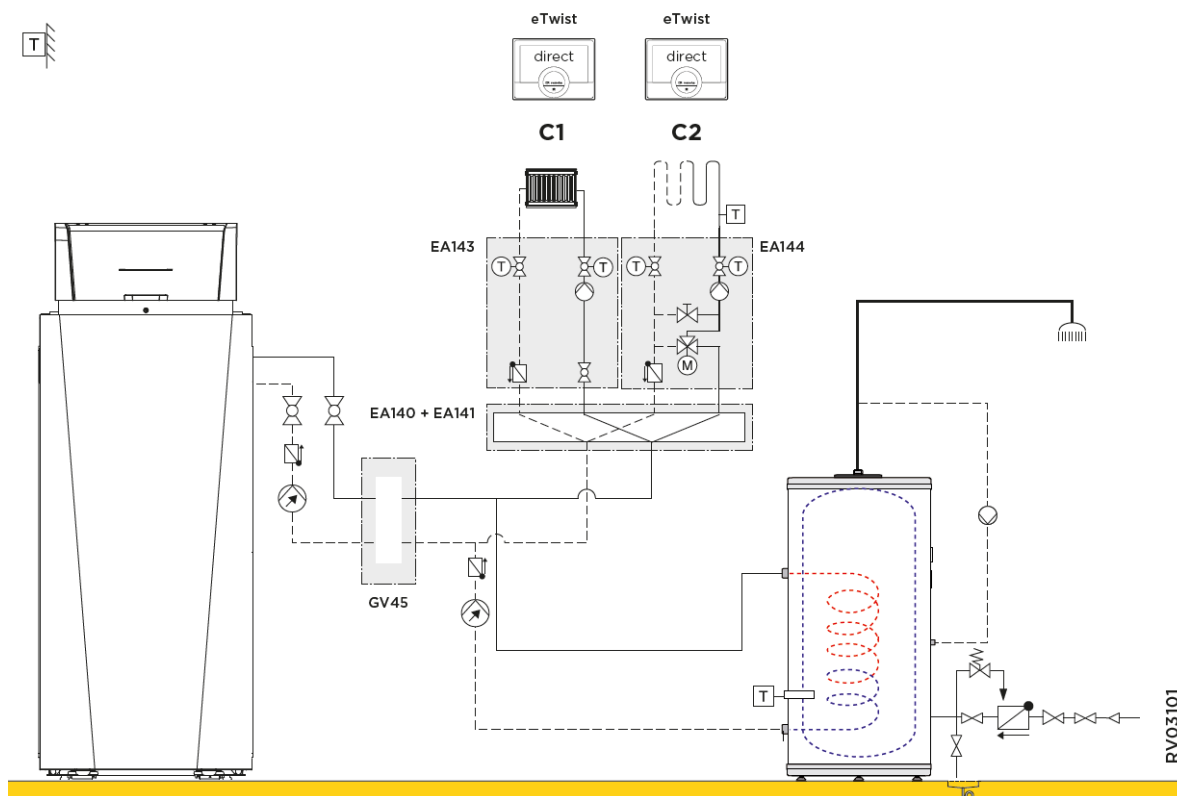

**Calora Tower Gas PRO 45, 65 (2 circuits de chauffage (1 circuit direct, 1 circuit mix) & ecs)**

RV03101

		Collo	Article	PG	45	65
Remeha Calora Tower Gas 45 T-Control	1		7644881	B02	€ 4.817	-
Remeha Calora Tower Gas 65 T-Control	1		7644882	B02	-	€ 5.691
Remeha BP 200	1	EC631	100019211	B07	€ 1.903	€ 1.903
Pompe de charge modulante pour Calora Tower Gas PRO 45-65 en Gas 120 Ace 90-115	1	JJ416	7723290	B02	€ 596	€ 596
Remeha eTwist	2		7674557	B28	€ 594	€ 594
Sonde de départ pour circuit avec vanne mélangeuse.	1	AD199	88017017	B09	€ 98	€ 98
Sonde Eau Chaude Sanitaire CTN10k, incl. câble 5m	1	AD212	100000030	B09	€ 67	€ 67
Bouteille casse-pression jusqu'à 3,0 m³/h (45-65kW).	1	GV45	100019346	B02	€ 638	€ 638
Sonde plongeante température chaudière ou cascade CTN10k	1	AD250	100013305	B09	€ 66	€ 66
Collecteur 2/3 circuits de chauffage	1	EA140	100020164	B10	€ 412	€ 412
Console murale pour collecteur EA140.	1	EA141	100020165	B10	€ 44	€ 44
Module hydraulique pour circuit direct DN25	1	EA143	100020167	B10	€ 839	€ 839
Module hydraulique pour circuit mélangé DN25	1	EA144	100020168	B10	€ 1.101	€ 1.101
<b>Prix total du système</b>					<b>€ 11.176</b>	<b>€ 12.050</b>

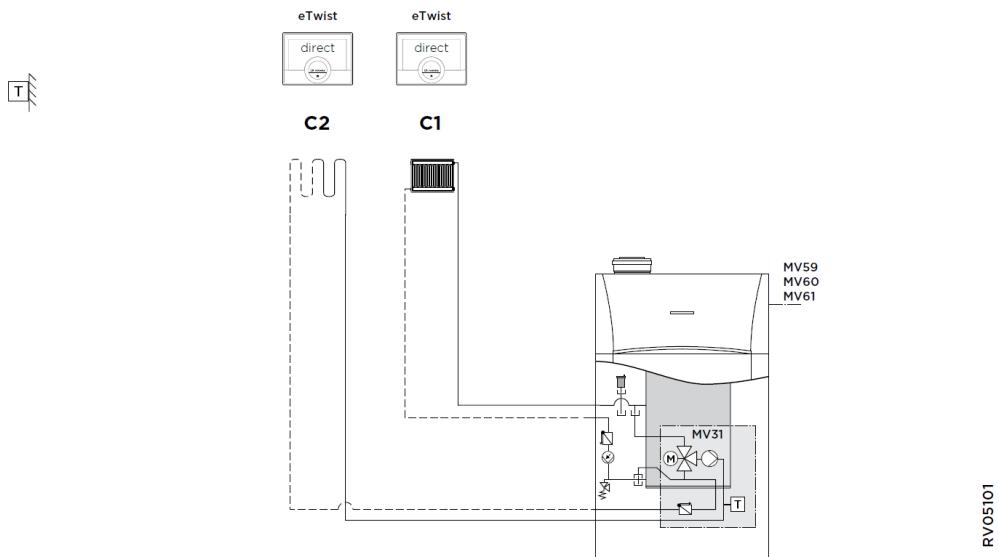

Calora Tower Ace Oil LS 18, 24, 30 (2 circuits de chauffage (1 circuit direct, 1 circuit mixte) & ecs)							
RV05101							
		Collo	Article	PG	LS 18	LS 24	LS 30
Calora Tower Ace OIL 18 LS	1	MV59	7786851	B03	€ 7.696	-	-
Calora Tower Ace OIL 24 LS	1	MV60	7786854	B03	-	€ 7.804	-
EH858	1	MV61	7786857	B03	-	-	€ 8.020
Kit tubulures internes pour circuit mélangé	1	MV31	7608112	B03	€ 987	€ 987	€ 987
Remeha eTwist	2		7674557	B28	€ 594	€ 594	€ 594
<b>Prix total du système</b>					<b>€ 9.277</b>	<b>€ 9.385</b>	<b>€ 9.601</b>

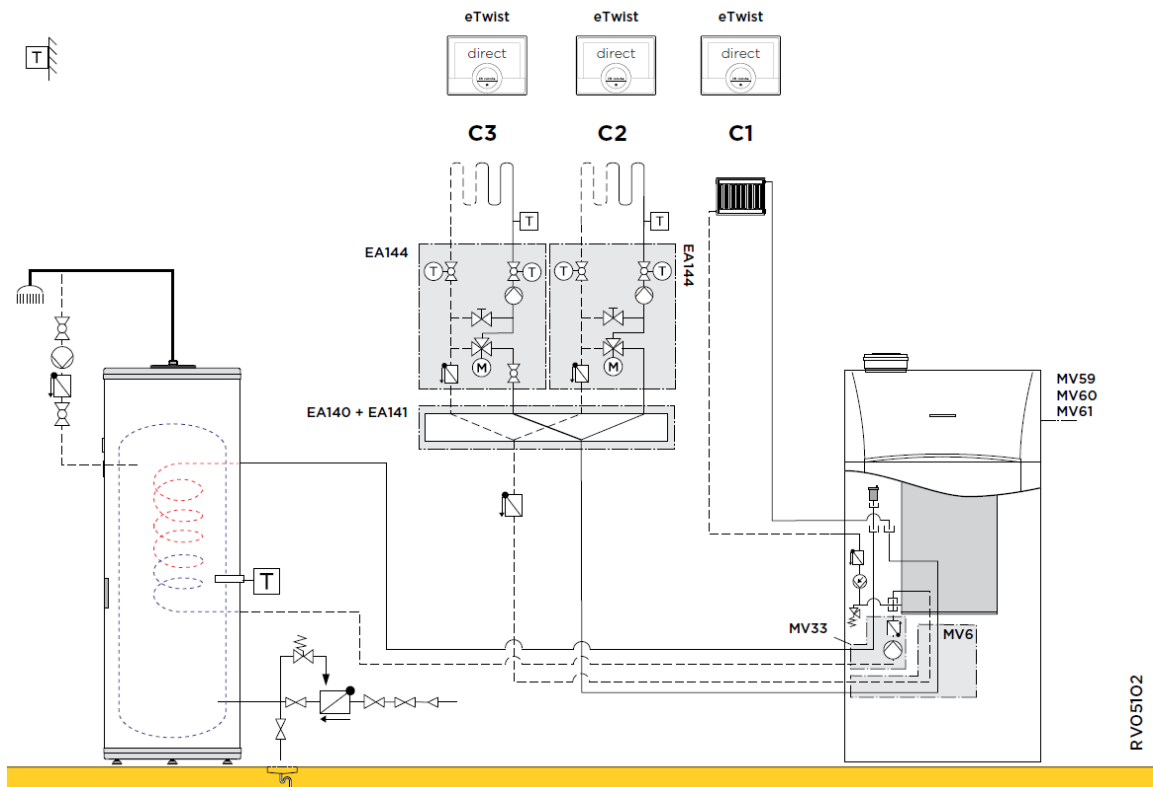

Calora Tower Ace Oil LS 18, 24, 30 (3 circuits de chauffage (1 circuit direct, 2 circuits mixte) & ecs)							
RV05102							
		Collo	Article	PG	LS 18	LS 24	LS 30
Calora Tower Ace OIL 18 LS	1	MV59	7786851	B03	€ 7.696	-	-
Calora Tower Ace OIL 24 LS	1	MV60	7786854	B03	-	€ 7.804	-
EH858	1	MV61	7786857	B03	-	-	€ 8.020
Remeha BP 150	1	EC630	100019210	B07	€ 1.686	-	-
Remeha BP 200	1	EC631	100019211	B07	-	€ 1.903	€ 1.903
Kit circuit externe	1	MV6	100016490	B03	€ 129	€ 129	€ 129
Kit de liaison pour ballon ECS externe.	1	MV33	7608114	B03	€ 449	€ 449	€ 449
Sonde de départ pour circuit avec vanne mélangeuse.	1	AD199	88017017	B09	€ 98	€ 98	€ 98
Sonde Eau Chaude Sanitaire CTN10k, incl. câble 5m	1	AD212	100000030	B09	€ 67	€ 67	€ 67
Platine + sonde CTN10k pour circuit avec vanne mélangeuse.	1	AD249	100013304	B09	€ 204	€ 204	€ 204
Collecteur 2/3 circuits de chauffage	1	EA140	100020164	B10	€ 412	€ 412	€ 412
Console murale pour collecteur EA140.	1	EA141	100020165	B10	€ 44	€ 44	€ 44
Module hydraulique pour circuit mélangé DN25	2	EA144	100020168	B10	€ 2.202	€ 2.202	€ 2.202
Remeha eTwist	3		7674557	B28	€ 891	€ 891	€ 891
<b>Prix total du système</b>					<b>€ 13.879</b>	<b>€ 14.204</b>	<b>€ 14.420</b>

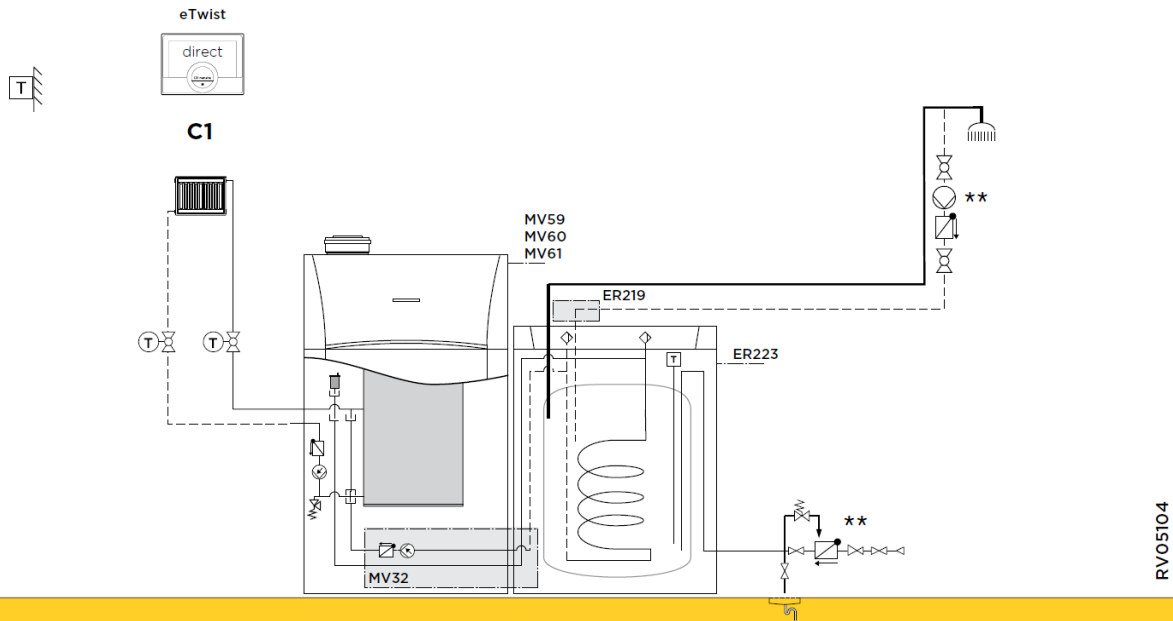

Calora Tower Ace Oil LS 18, 24, 30 & Tank BS 160 SL (1 circuit direct)							
RV05104							
		Collo	Article	PG	LS 18	LS 24	LS 30
Calora Tower Oil LS 18 + Calora Tank BS 160 SL Next-To							
Calora Tower Ace OIL 18 LS	1	MV59	7786851	B03	€ 7.696	-	-
Remeha Calora Tank BS 160 SL.	1	ER223	100016428	B01	€ 2.042	-	-
Kit de liaison entre chaudière CTO et ballon Tank BS 160 SL	1	MV32	7608113	B03	€ 557	-	-
Calora Tower Oil LS 24 + Calora Tank BS 160 SL Next-To							
Calora Tower Ace OIL 24 LS	1	MV60	7786854	B03	-	€ 7.804	-
Remeha Calora Tank BS 160 SL.	1	ER223	100016428	B01	-	€ 2.042	-
Kit de liaison entre chaudière CTO et ballon Tank BS 160 SL	1	MV32	7608113	B03	-	€ 557	-
Calora Tower Oil LS 30 + Calora Tank BS 160 SL Next-To							
EH858	1	MV61	7786857	B03	-	-	€ 8.020
Remeha Calora Tank BS 160 SL.	1	ER223	100016428	B01	-	-	€ 2.042
Kit de liaison entre chaudière CTO et ballon Tank BS 160 SL	1	MV32	7608113	B03	-	-	€ 557
Remeha eTwist	1		7674557	B28	€ 297	€ 297	€ 297
<b>Prix total du système</b>					<b>€ 10.592</b>	<b>€ 10.700</b>	<b>€ 10.916</b>
Kit boucle sanitaire pour Calora Tank BS 160 SL & BS 220 SHL	1	ER219	100017433	B01	€ 122	€ 122	€ 122

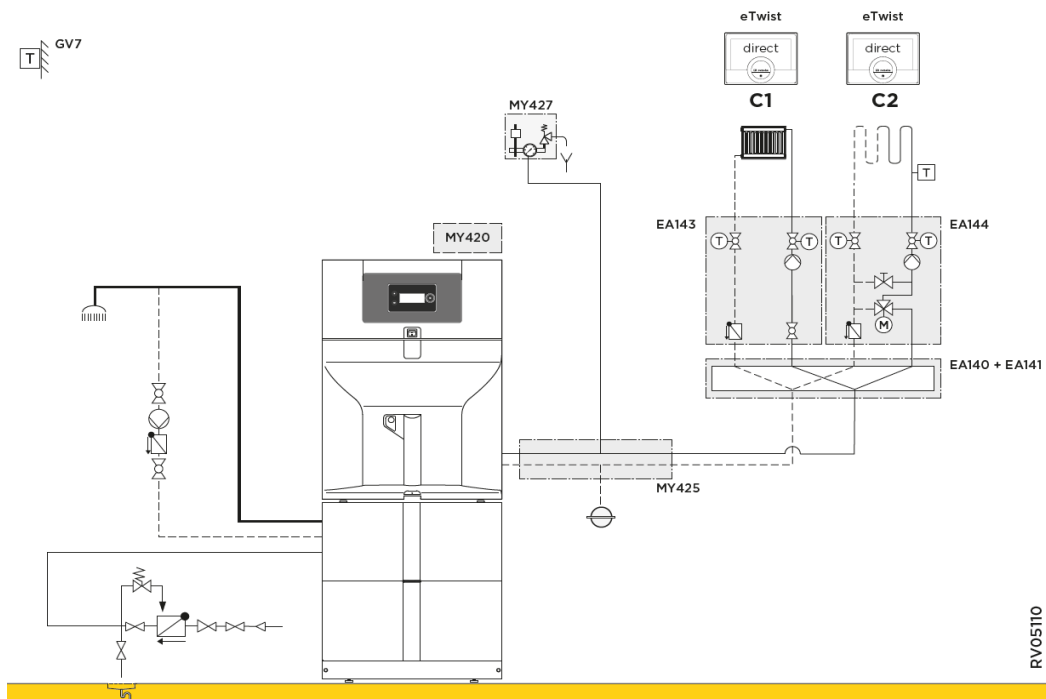

Hera Condens 3-19, 3-24, 3-32 & Boilermodule 160 ESL (2 circuits de chauffage (1 circuit direct, 1 circuit mixte))					
RV05110					
		Collo	Article	PG	3-24
Module préparateur eau chaude sanitaire 160 ESL	1	ER592	7616405	B03	€ 1.700
Kit Liaison EL110 /160SL	1	MY925	7744614	B03	€ 612
Hera Condens 3-24	1	MY801	7749970	B03	€ 5.555
Kit platine + sonde départ	1	MY420	7616602	B09	€ 210
Remeha eTwist	2		7674557	B28	€ 594
Kit groupe de sécurité	1	MY427	7627079	B03	€ 141
Kit de raccordement flexible du groupe hydraulique, DN20 Lg=2m	1	MY425	7627199	B03	€ 270
Collecteur 2/3 circuits de chauffage	1	EA140	100020164	B10	€ 412
Console murale pour collecteur EA140.	1	EA141	100020165	B10	€ 44
Module hydraulique pour circuit direct DN25	1	EA143	100020167	B10	€ 839
Module hydraulique pour circuit mélangé DN25	1	EA144	100020168	B10	€ 1.101
<b>Prix total du système</b>					<b>€ 11.478</b>



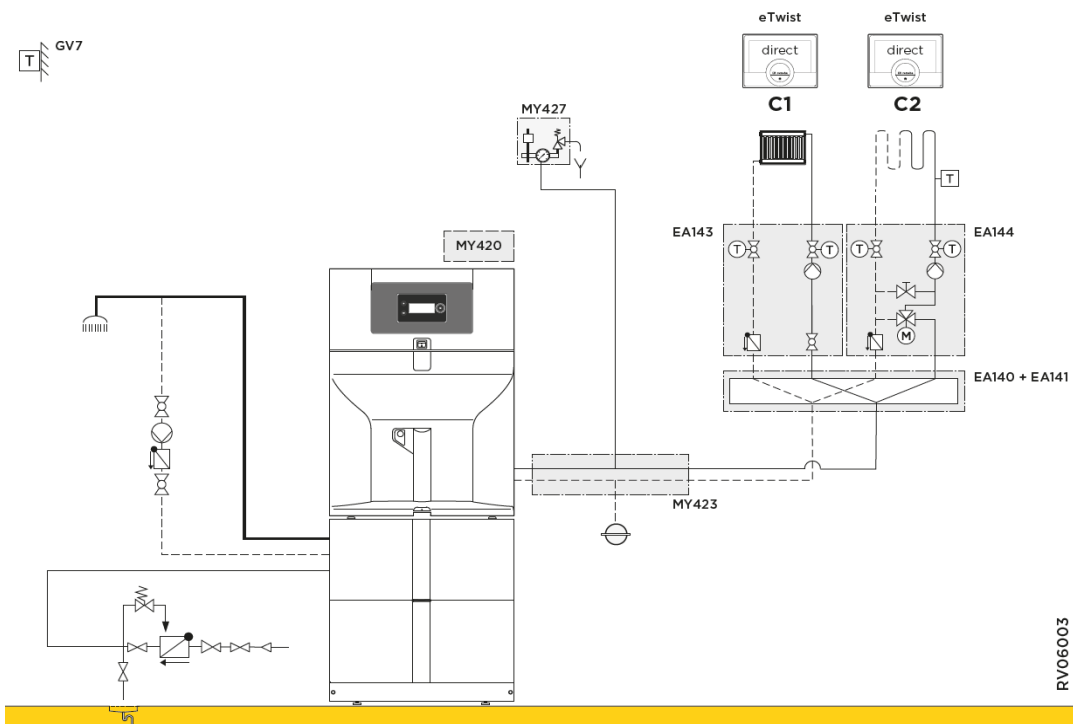

RV06003

Lava Plus 3-29 & boilermodule 160 ESL (2 circuits de chauffage (1 circuit direct, 1 circuit mixte))					
RV06003					
		Collo	Article	PG	3-29
Lava Plus 3-29 + 160 ESL					
Module préparateur eau chaude sanitaire 160 ESL	1	ER592	7616405	B03	€ 1.700
Kit Liaison EL110 /160SL	1	MY925	7744614	B03	€ 612
Lava Plus 3-29	1	MY806	7754802	B03	€ 3.754
Kit platine + sonde départ	1	MY420	7616602	B09	€ 210
Sonde température extérieure AF60	1	GV7	S100316	B09	€ 36
Remeha eTwist	2		7674557	B28	€ 594
Kit groupe de sécurité	1	MY427	7627079	B03	€ 141
Kit de raccordement du groupe hydraulique à droite de la chaudière	1	MY423	7627062	B03	€ 270
Collecteur 2/3 circuits de chauffage	1	EA140	100020164	B10	€ 412
Console murale pour collecteur EA140.	1	EA141	100020165	B10	€ 44
Module hydraulique pour circuit direct DN25	1	EA143	100020167	B10	€ 839
Module hydraulique pour circuit mélangé DN25	1	EA144	100020168	B10	€ 1.101
<b>Prix total du système</b>					<b>€ 9.712</b>

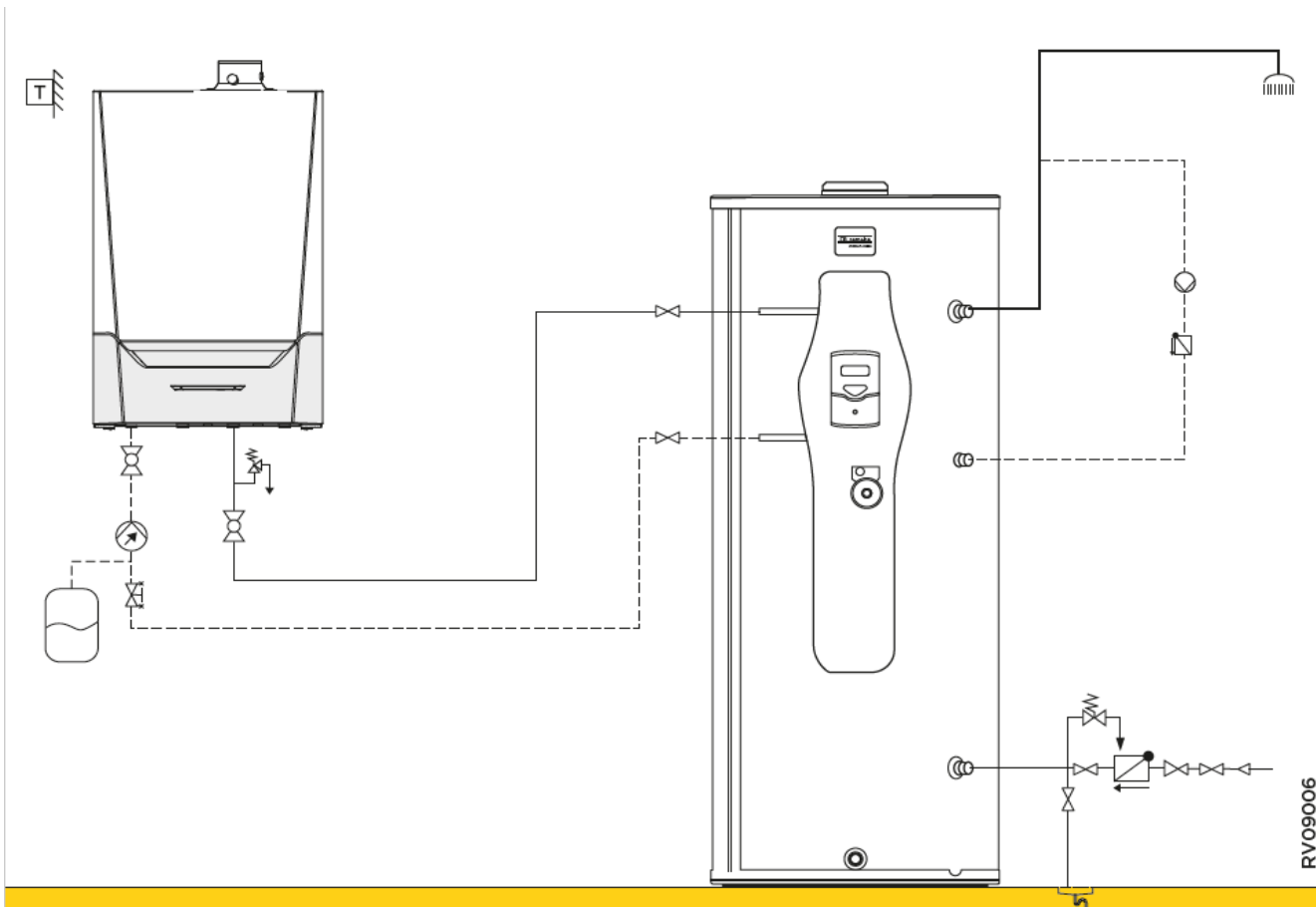

Aqua cella 200-300-500-750 +Quinta Ace 45-65-90-115 (ecs)							
RV09006							
	collo	Article	PG	45	65	90	115
Remeha Aqua Cella 200	1	7675979	B15	€ 5.100	€ 5.100	€ 5.100	€ 5.100
Remeha Aqua Cella 300	1	7675980	B15	€ 5.959	€ 5.959	€ 5.959	€ 5.959
Remeha Aqua Cella 500	1	7675981	B15	€ 7.661	€ 7.661	€ 7.661	€ 7.661
Remeha Aqua Cella 750	1	7675982	B15	€ 9.364	€ 9.364	€ 9.364	€ 9.364
Remeha Quinta ACE 45 T-Control	1	7699463	B01	€ 3.855	-	-	-
Remeha Quinta ACE 65 T-Control	1	7699464	B01	-	€ 4.903	-	-
Remeha Quinta ACE 90 T-Control	1	7699465	B01	-	-	€ 6.549	-
Remeha Quinta ACE 115 T-Control	1	7699466	B01	-	-	-	€ 7.747
Pompe de charge modulante (PWM) pour Quinta Ace 45 & 65	1	S101614	B01	€ 459	€ 459	-	-
Pompe de charge modulante (PWM) pour Quinta Ace 90 & 115	1	7608398	B01	-	-	€ 592	€ 592
<b>Prix total du système</b>				<b>€ 32.397</b>	<b>€ 33.445</b>	<b>€ 35.224</b>	<b>€ 36.422</b>

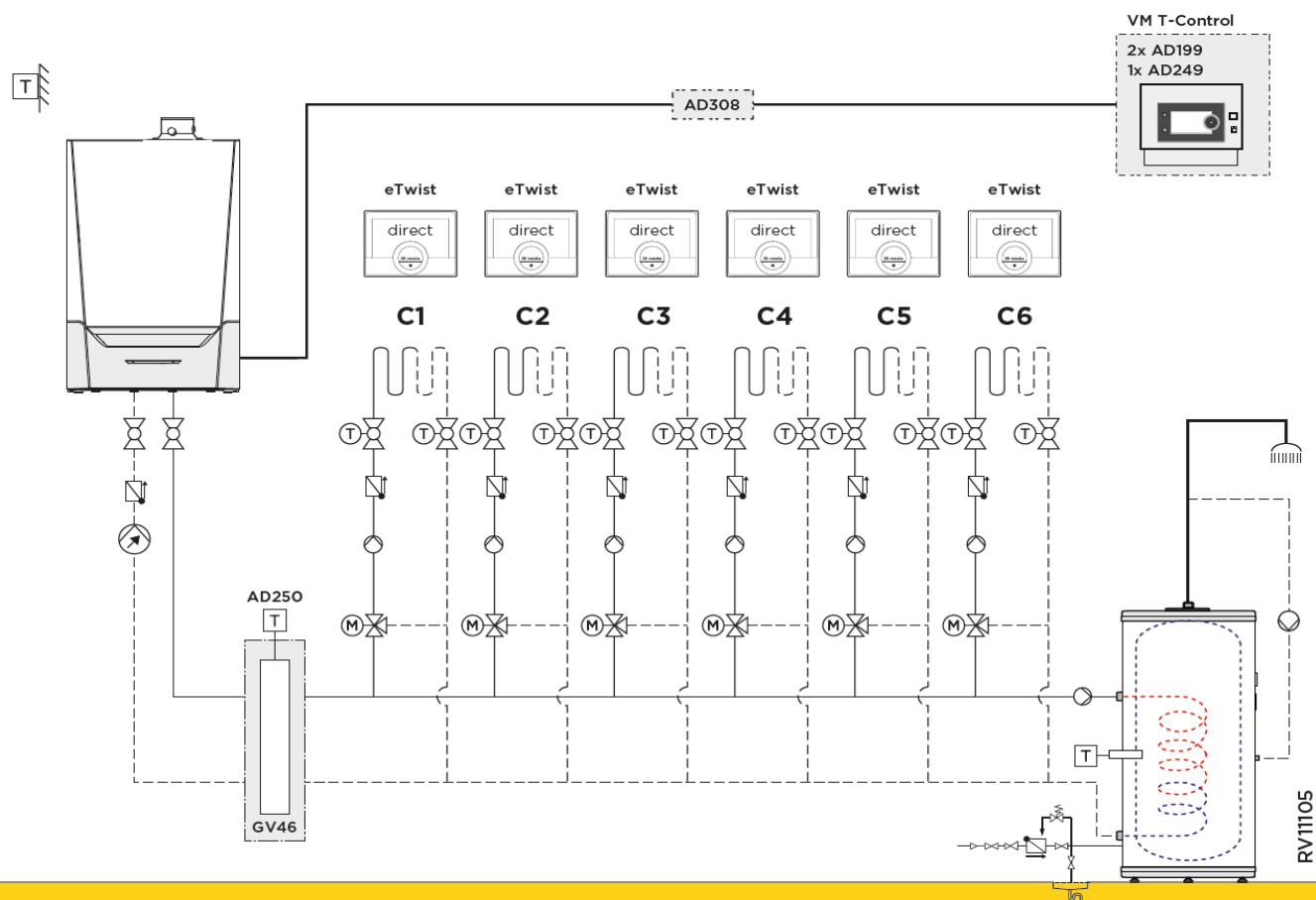

VM T-Control (6 circuits de chauffage (6 circuits mixtes))								
RV1105								
		Collo	Article	PG	45	65	90	115
Remeha Quinta ACE 45 T-Control	1		7699463	B01	€ 3.855			
Remeha Quinta ACE 65 T-Control	1		7699464	B01		€ 4.903		
Remeha Quinta ACE 90 T-Control	1		7699465	B01			€ 6.549	
Remeha Quinta ACE 115 T-Control	1		7699466	B01				€ 7.747
Remeha Aqua pro 300	1		98620	B07	€ 2.053	€ 2.053	€ 2.053	€ 2.053
Remeha eTwist	6		7674557	B28	€ 1.782	€ 1.782	€ 1.782	€ 1.782
VM T-Control Pro	1	AD317	7672076	B09	€ 1.678	€ 1.678	€ 1.678	€ 1.678
Sonde température extérieure AF60	1	GV7	S100316	B09	€ 36	€ 36	€ 36	€ 36
Platine + sonde CTN10k pour circuit avec vanne mélangeuse.	2	AD249	100013304	B09	€ 408	€ 408	€ 408	€ 408
Sonde de départ pour circuit avec vanne mélangeuse.	4	AD199	88017017	B09	€ 393	€ 393	€ 393	€ 393
Sonde Eau Chaude Sanitaire CTN10k, incl. câble 5m	1	AD212	100000030	B09	€ 67	€ 67	€ 67	€ 67
Pompe de charge modulante (PWM) pour Quinta Ace 45 & 65	1		S101614	B01	€ 459	€ 459		
Pompe de charge modulante (PWM) pour Quinta Ace 90 & 115	1		7608398	B01			€ 592	€ 592
Bouteille casse-pression jusqu'à 3,0 m³/h (45-65kW).	1	GV45	100019346	B02	€ 638	€ 638		
Bouteille casse-pression jusqu'à 4,6 m³/h (45-115kW).	1	GV46	100019347	B02			€ 968	€ 968
Sonde plongeante température chaudière ou cascade CTN10k	1	AD250	100013305	B09	€ 66	€ 66	€ 66	€ 66
Câble de liaison S-Bus avec terminaisons Lg= 1,5m.	1	AD308	7663618	B09	€ 25	€ 25	€ 25	€ 25
<b>Prix total du système</b>					<b>€ 11.459</b>	<b>€ 12.507</b>	<b>€ 14.617</b>	<b>€ 15.815</b>

# Connexions électriques pour les pompes à chaleur

## All Electric

### Eria Tower Ace s

	4,5 MF	6 MF	8 MF
Alimentation de l'unité intérieure	230 V	230 V	230 V
Câblage de l'unité intérieure	3x 1,5 mm <sup>2</sup>	3x 2,5 mm <sup>2</sup>	3x 2,5 mm <sup>2</sup>
Fusible de l'unité intérieure	10 A	10 A	10 A
Alimentation de l'unité extérieure	230 V	230 V	230 V
Câblage de l'unité extérieure	3x 2,5 mm <sup>2</sup>	3x 2,5 mm <sup>2</sup>	3x 2,5 mm <sup>2</sup>
Fusible de l'unité extérieure	16 A	16 A	16 A
Alimentation résistance électrique	230 V	230 V	230 V
Câblage résistance électrique	3x 2,5 mm <sup>2</sup>	3x 2,5 mm <sup>2</sup>	3x 2,5 mm <sup>2</sup>
Fusibles résistance électrique	16 A	16 A	16 A
câble de communication entre l'unité intérieure et l'unité extérieure (câble protégé)	2x 0,75	2x 0,75	2x 0,75

connexion unité extérieure :

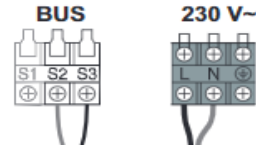

connexion résistance électrique :



### Eria Tower E

	4,5 MF	6 MF	8 MF	11 MF	16 MF	11 TR	16 TR
Alimentation de l'unité intérieure	230 V	230 V	230 V	230 V	230 V	230 V	230 V
Câblage de l'unité intérieure	3x 1,5 mm <sup>2</sup>	3x 1,5 mm <sup>2</sup>	3x 1,5 mm <sup>2</sup>	3x 1,5 mm <sup>2</sup>	3x 1,5 mm <sup>2</sup>	3x 1,5 mm <sup>2</sup>	3x 1,5 mm <sup>2</sup>
Fusible de l'unité intérieure	10 A	10 A	10 A	10 A	10 A	10 A	10 A
Alimentation de l'unité extérieure	230 V	230 V	230 V	230 V	230 V	400 V	400 V
Câblage de l'unité extérieure	3x 2,5 mm <sup>2</sup>	3x 2,5 mm <sup>2</sup>	3x 4 mm <sup>2</sup>	3x 6 mm <sup>2</sup>	3x 10 mm <sup>2</sup>	5x 2,5 mm <sup>2</sup>	5x 2,5 mm <sup>2</sup>
Fusible de l'unité extérieure	20 A	16 A	25 A	32 A	40 A	16 A	16 A
Alimentation résistance électrique	230 V	230 V	230 V	230 V	230 V	400 V	400 V
Câblage résistance électrique	3x 6 mm <sup>2</sup>	3x 6 mm <sup>2</sup>	3x 6 mm <sup>2</sup>	3x 6 mm <sup>2</sup>	3x 6 mm <sup>2</sup>	5x 2,5 mm <sup>2</sup>	5x 2,5 mm <sup>2</sup>
Fusibles résistance électrique	32 A	32 A	32 A	32 A	32 A	16 A	16 A
câble de communication entre l'unité intérieure et l'unité extérieure (câble protégé)	2x 1,5 mm <sup>2</sup>	2x 1,5 mm <sup>2</sup>	2x 1,5 mm <sup>2</sup>	2x 1,5 mm <sup>2</sup>	2x 1,5 mm <sup>2</sup>	2x 1,5 mm <sup>2</sup>	2x 1,5 mm <sup>2</sup>

connexion unité extérieure :

connexion résistance électrique :

Afb.64

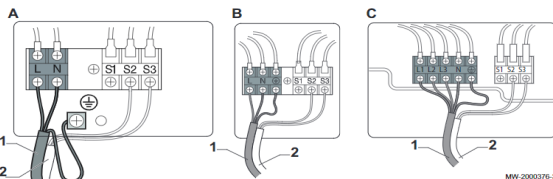

A Eenfase voeding voor AWHP 4.5 MR  
 B Eenfase voeding voor AWHP 6 MR-3, AWHP 8 MR-2, AWHP 11 MR-2, AWHP 16 MR-2  
 C Driefase voeding voor AWHP 11 TR-2, AWHP 16 TR-2

1 Voeding  
 2 Communicatiebus

MW-2000376-3

Afb.69 Eenfase voeding

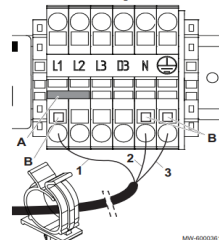

MW-6000361-1

Afb.70 Driefase voeding

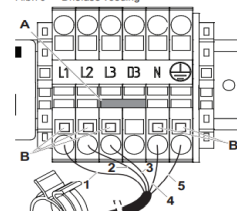

REMEHA NV Koralehoeve 10 - 2160 Wommelgem BTW BE 0403.649.563

BDR THERMEA GROUP - W. [www.remeha.be](http://www.remeha.be)

Nos calculs et opinions sont illustratifs, non contraignants et sans obligation.

Mercuria Ace E

	4,5 MF	6 MF	8 MF
Alimentation de l'unité intérieure	230 V	230 V	230 V
Câblage de l'unité intérieure	3x 1,5 mm <sup>2</sup>	3x 1,5 mm <sup>2</sup>	3x 1,5 mm <sup>2</sup>
Fusible de l'unité intérieure	10 A	10 A	10 A
Alimentation de l'unité extérieure	230 V	230 V	230 V
Câblage de l'unité extérieure	3x 2,5 mm <sup>2</sup>	3x 2,5 mm <sup>2</sup>	3x 4 mm <sup>2</sup>
Fusible de l'unité extérieure	16 A	16 A	25 A
Alimentation résistance électrique	230 V	230 V	230 V
Câblage résistance électrique	3x 6 mm <sup>2</sup>	3x 6 mm <sup>2</sup>	3x 6 mm <sup>2</sup>
Fusibles résistance électrique	32 A	32 A	32 A
câble de communication entre l'unité intérieure et l'unité extérieure (câble protégé)	2x 0,75 mm <sup>2</sup>	2x 0,75 mm <sup>2</sup>	2x 0,75 mm <sup>2</sup>

Mercuria E

	11 MF	16 MF	11 TR	16 TR
Alimentation de l'unité intérieure	230 V	230 V	230 V	230 V
Câblage de l'unité intérieure	3x 1,5 mm <sup>2</sup>	3x 1,5 mm <sup>2</sup>	3x 1,5 mm <sup>2</sup>	3x 1,5 mm <sup>2</sup>
Fusible de l'unité intérieure	10 A	10 A	10 A	10 A
Alimentation de l'unité extérieure	230 V	230 V	400 V	400 V
Câblage de l'unité extérieure	3x 6 mm <sup>2</sup>	3x 10 mm <sup>2</sup>	5x 2,5 mm <sup>2</sup>	5x 2,5 mm <sup>2</sup>
Fusible de l'unité extérieure	32 A	40 A	16 A	16 A
Alimentation résistance électrique	230 V	230 V	400 V	400 V
Câblage résistance électrique	3x 6 mm <sup>2</sup>	3x 6 mm <sup>2</sup>	5x 2,5 mm <sup>2</sup>	5x 2,5 mm <sup>2</sup>
Fusibles résistance électrique	32 A	32 A	16 A	16 A
câble de communication entre l'unité intérieure et l'unité extérieure (câble protégé)	2x 0,75 mm <sup>2</sup>	2x 0,75 mm <sup>2</sup>	2x 0,75 mm <sup>2</sup>	2x 0,75 mm <sup>2</sup>

connexion unité extérieure :

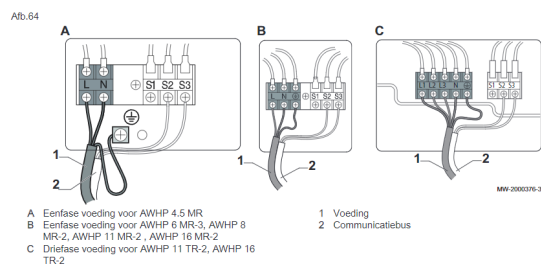

connexion résistance électrique :

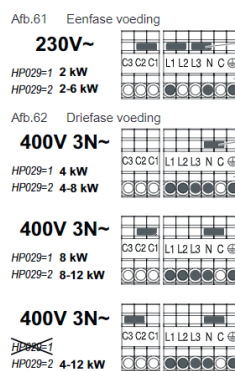

Neptuna E

	4,5 MF	6 MF	8 MF	11 MF	16 MF	11 TR	16 TR
Alimentation de l'unité intérieure	230 V	230 V	230 V	230 V	230 V	230 V	230 V
Câblage de l'unité intérieure	3x 1,5 mm <sup>2</sup>	3x 1,5 mm <sup>2</sup>	3x 1,5 mm <sup>2</sup>	3x 1,5 mm <sup>2</sup>	3x 1,5 mm <sup>2</sup>	3x 1,5 mm <sup>2</sup>	3x 1,5 mm <sup>2</sup>
Fusible de l'unité intérieure	10 A	10 A	10 A	10 A	10 A	10 A	10 A
Alimentation de l'unité extérieure	230 V	230 V	230 V	230 V	230 V	400 V	400 V
Câblage de l'unité extérieure	3x 2,5 mm <sup>2</sup>	3x 2,5 mm <sup>2</sup>	3x 4 mm <sup>2</sup>	3x 6 mm <sup>2</sup>	3x 10 mm <sup>2</sup>	5x 2,5 mm <sup>2</sup>	5x 2,5 mm <sup>2</sup>
Fusible de l'unité extérieure	20 A	16 A	25 A	32 A	40 A	16 A	16 A
Alimentation résistance électrique	230 V	230 V	230 V	230 V	230 V	400 V	400 V
Câblage résistance électrique	3x 6 mm <sup>2</sup>	3x 6 mm <sup>2</sup>	3x 6 mm <sup>2</sup>	3x 6 mm <sup>2</sup>	3x 6 mm <sup>2</sup>	5x 2,5 mm <sup>2</sup>	5x 2,5 mm <sup>2</sup>
Fusibles résistance électrique	32 A	32 A	32 A	32 A	32 A	16 A	16 A
câble de communication entre l'unité intérieure et l'unité extérieure (câble protégé)	2x 0,75 mm <sup>2</sup>	2x 0,75 mm <sup>2</sup>	2x 0,75 mm <sup>2</sup>	2x 0,75 mm <sup>2</sup>	2x 0,75 mm <sup>2</sup>	2x 0,75 mm <sup>2</sup>	2x 0,75 mm <sup>2</sup>

connexion unité extérieure :

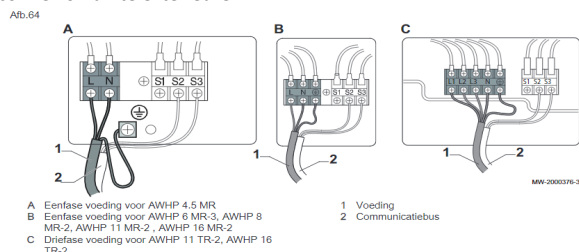

connexion résistance électrique :

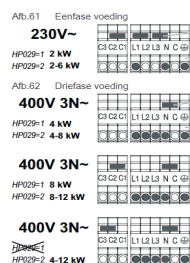

REMEHA NV Koralehoeve 10 - 2160 Wommelgem BTW BE 0403.649.563

BDR THERMEA GROUP - W. www.remeha.be

Nos calculs et opinions sont illustratifs, non contraignants et sans obligation.

### Toros Pro

	5 MF	9 MF	12 MF	5 TR	9 TR	12 TR	15 TR	19 TR	27 TR
Alimentation de l'unité intérieure	230 V	230 V	230 V	400 V	400 V	400 V	400 V	400 V	400 V
Câblage de l'unité intérieure	3x 2,5 mm <sup>2</sup>	3x 6 mm <sup>2</sup>	3x 6 mm <sup>2</sup>	5x 1,5 mm <sup>2</sup>	5x 1,5 mm <sup>2</sup>	5x 2,5 mm <sup>2</sup>	5x 2,5 mm <sup>2</sup>	5x 6 mm <sup>2</sup>	5x 6 mm <sup>2</sup>
Fusible de l'unité intérieure	16 A	32 A	32 A	10 A	10 A	16 A	16 A	32 A	32 A
Alimentation résistance électrique	230 V	230 V	230 V	400 V	400 V	400 V	400 V	400 V	400 V
Câblage résistance électrique (en option)	3x 6 mm <sup>2</sup>	3x 6 mm <sup>2</sup>	3x 6 mm <sup>2</sup>	5x 2,5 mm <sup>2</sup>	5x 2,5 mm <sup>2</sup>	5x 2,5 mm <sup>2</sup>	5x 2,5 mm <sup>2</sup>	5x 2,5 mm <sup>2</sup>	5x 2,5 mm <sup>2</sup>
Fusibles résistance électrique (en option)	32 A	32 A	32 A	16 A	16 A	16 A	16 A	16 A	16 A

connexion unité extérieure :

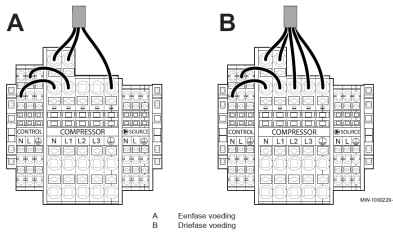

connexion résistance électrique :

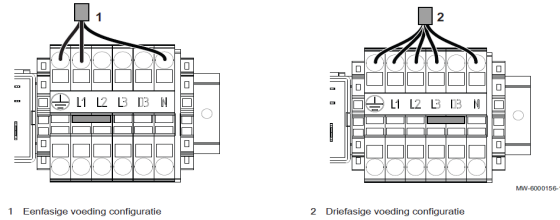

### Hybride

#### Elga Ace

	4,5 MF	6 MF
Alimentation de l'unité intérieure	230 V	230 V
Câblage de l'unité intérieure (prise incluse)	3x 1,5mm <sup>2</sup>	3x 1,5mm <sup>2</sup>
Fusible de l'unité intérieure	10 A	16 A
Alimentation de l'unité extérieure (à partir de l'unité intérieure)	230 V	230 V
Câblage de l'unité extérieure (à partir de l'unité intérieure)	4x 1,5mm <sup>2</sup>	4x 1,5mm <sup>2</sup>
câble de communication entre l'unité intérieure et l'unité extérieure (câble protégé)	2x 0,75	2x 0,75

connexion unité extérieure :

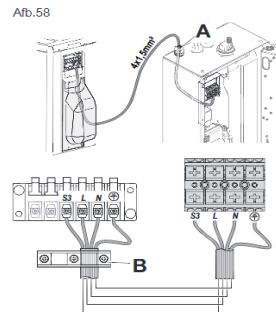

#### Neptuna H

	4,5 MF	6 MF	8 MF	11 MF	16 MF	11 TR	16 TR
Alimentation de l'unité intérieure	230 V	230 V	230 V	230 V	230 V	400 V	400 V
Câblage de l'unité intérieure (prise incluse)	3x 1,5 mm <sup>2</sup>	3x 1,5 mm <sup>2</sup>	3x 1,5 mm <sup>2</sup>	3x 1,5 mm <sup>2</sup>	3x 1,5 mm <sup>2</sup>	3x 1,5 mm <sup>2</sup>	3x 1,5 mm <sup>2</sup>
Fusible de l'unité intérieure	10 A	10 A	10 A	10 A	10 A	10 A	10 A
Alimentation de l'unité extérieure	230 V	230 V	230 V	230 V	230 V	400 V	400 V
Câblage de l'unité extérieure	3x 2,5mm <sup>2</sup>	3x 2,5mm <sup>2</sup>	3x 4mm <sup>2</sup>	3x 6mm <sup>2</sup>	3x 10mm <sup>2</sup>	5x 2,5mm <sup>2</sup>	5x 2,5mm <sup>2</sup>
câble de communication entre l'unité intérieure et l'unité extérieure (câble protégé)	20 A	16 A	25 A	32 A	40 A	16 A	16 A
communicatie kabel tussen binnen en buiten unit (afgeschermde kabel)	2x 0,75	2x 0,75	2x 0,75	2x 0,75	2x 0,75	2x 0,75	2x 0,75

aansluiting binnen unit:

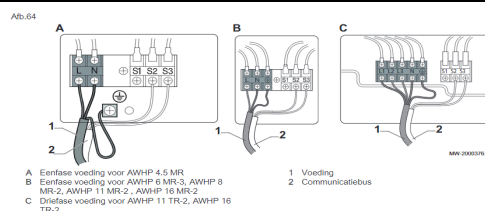

REMEHA NV Koralehoeve 10 - 2160 Wommelgem BTW BE 0403.649.563

BDR THERMEA GROUP - W. www.remeha.be

Nos calculs et opinions sont illustratifs, non contraignants et sans obligation.

Mercuria Ace H

	4,5 MF	6 MF	8 MF
Alimentation de l'unité intérieure	230 V	230 V	230 V
Câblage de l'unité intérieure (prise incluse)	3x 1,5 mm <sup>2</sup>	3x 1,5 mm <sup>2</sup>	3x 1,5 mm <sup>2</sup>
Fusible de l'unité intérieure	10 A	10 A	10 A
Alimentation de l'unité extérieure	230 V	230 V	230 V
Câblage de l'unité extérieure	3x 2,5mm <sup>2</sup>	3x 2,5mm <sup>2</sup>	3x 4mm <sup>2</sup>
câble de communication entre l'unité intérieure et l'unité extérieure (câble protégé)	16 A	16 A	25 A
communicatie kabel tussen binnen en buiten unit (afgeschermd kabel)	2x 0,75 mm <sup>2</sup>	2x 0,75 mm <sup>2</sup>	2x 0,75 mm <sup>2</sup>

Mercuria H

11 MF	16 MF	11 TR	16 TR
230 V	230 V	400 V	400 V
3x 1,5 mm <sup>2</sup>	3x 1,5 mm <sup>2</sup>	3x 1,5 mm <sup>2</sup>	3x 1,5 mm <sup>2</sup>
10 A	10 A	10 A	10 A
230 V	230 V	400 V	400 V
3x 6mm <sup>2</sup>	3x 10mm <sup>2</sup>	5x 2,5mm <sup>2</sup>	5x 2,5mm <sup>2</sup>
32 A	40 A	16 A	16 A
2x 0,75	2x 0,75	2x 0,75	2x 0,75

aansluiting binnen unit:

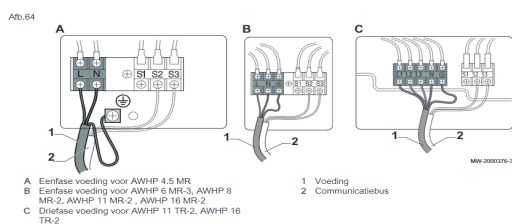

# 2024 Guide Système.

**Remeha N.V.**  
Koralenhoeve 10  
2160 Wommelgem

**T** +32 (0)3 230 71 06  
**E** [contact@remeha.be](mailto:contact@remeha.be)

[remeha.be](http://remeha.be)

Sous réserve de modifications,  
d'erreurs d'impression et de typographie.

[pricing.remeha.be](http://pricing.remeha.be)

Creating  
better living  
environments.