

8. Condenserende stookolieketels



8. Condenserende stookolieketels

Calora Tower Ace Oil LS	272
Calora Tower Ace Oil 18, 24, 30 LS	272
Calora Tower Ace Oil LS & Tank BS 160 SL	274
Calora Tower Ace Oil LS & Tank L 160 SL	276
Accessoires Calora Tower Ace Oil LS	278
Componentenlijst Calora Tower Ace Oil LS	282
Calora Tower Oil LS PRO	284
Calora Tower Oil LS PRO 45, 60	284
Accessoires Calora Tower Oil LS PRO 45, 60	286
Hera Condens 3	288
Hera Condens 3-19, 3-24, 3-32, 3-40, 3-50	288
Hera Condens 3-19, 3-24 & Boilermodule 110 ESL	290
Hera Condens 3-19, 3-24, 3-32 & Boilermodule 160 ESL	292
Accessoires Hera Condens 3	294
Componentenlijst Hera Condens 3	298



Condenserende stookolieketels

Calora Tower Ace Oil 18, 24, 30 LS



Kenmerken

- > Enkel verwarming
- > Geïntegreerde modulerende stookoliebrander
- > Branderafstelling via het regelbord
- > Compacte RVS monobloc warmtewisselaar
- > Ingebouwde sturing voor meerdere CV-kringen
- > Mogelijkheid tot het integreren van een kit voor een gemengd circuit

Leveringsomvang

- > Calora Tower Ace Oil LS
- > Buitenvoeler
- > Stookoliefilter met ontluchting
- > Handleidingen

Ketel voorzien van

Digitale druksensor, overdrukklep 3 bar, automatische ontluchter, circulatiepomp.

Producttype	Bestelcode	Adviesprijs (excl. BTW)	PG
Calora Tower Ace Oil 18 LS	7786851	€ 7.695,90	B03
Calora Tower Ace Oil 24 LS	7786854	€ 7.803,90	B03
Calora Tower Ace Oil 30 LS	7786857	€ 8.019,90	B03

Technische gegevens		18 LS	24 LS	30 LS
Ruimteverwarming				
Nuttig vermogen (P _n) bij 80/60	kW	10,4-17,6	13,9-23,5	17,4-29,4
Modulatiebereik	%	59-100	59-100	59-100
Algemeen				
Type aansluiting		B23, B23p, C13(x), C33(x), C93(x)		
Brander		Modulerend	Modulerend	Modulerend
Nettogewicht	kg	117	117	135
ERP				
Energieklasse voor ruimteverwarming				
Energie-efficiëntie voor ruimteverwarming (η_p)	%	90	90	90
Deellastrendement bij 30% en 30°C retourtemperatuur (Hs) (η_s)	%	96,9	96,1	95,7
Deellastrendement bij 30% en 30°C retourtemperatuur (Hi) (η_i)	%	102,7	101,9	101,4
Nominale warmteafgifte (Prated)	kW	17	23	29
Geluidsvermogeniveau, binnen (L _{wa})	dB	58	63	59
NOx emissie (NOx)	mg/kWh	79	72	78

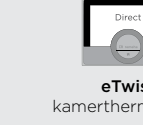

Bekijk alle rekenvoorbeelden via systeemgids.remeha.be

Technische tekening

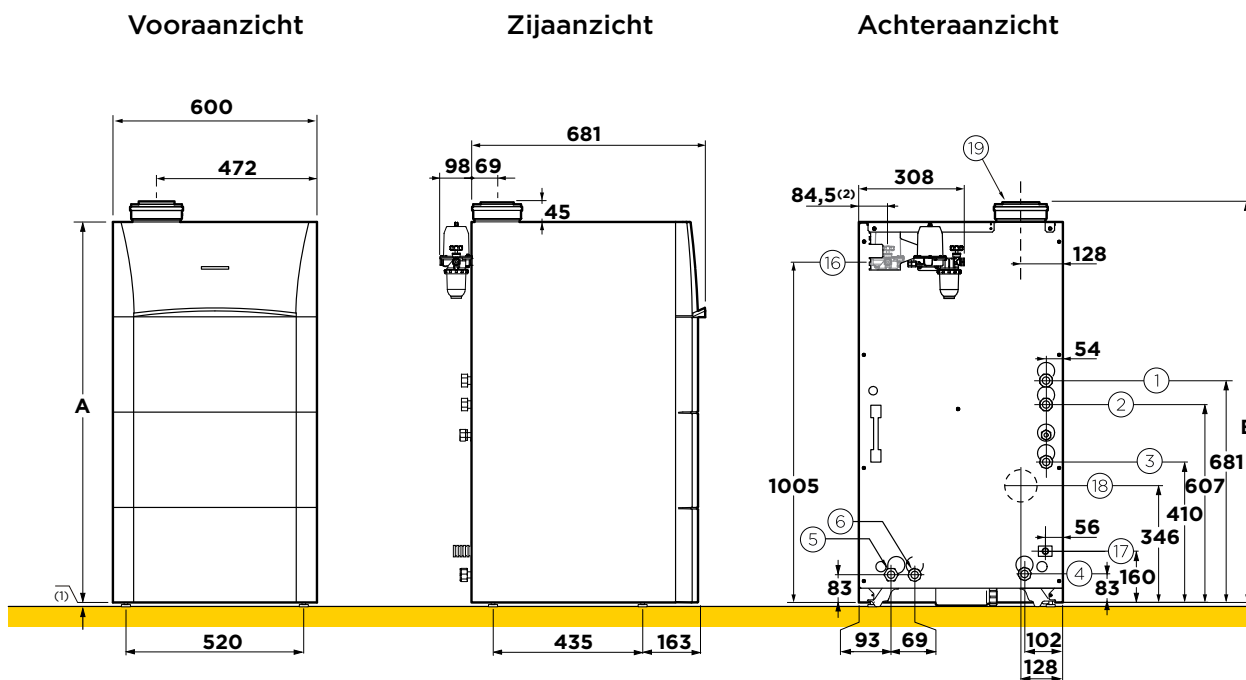

TD_CTO_01

Afmetingen (duim)

①	Vertrekleiding directe kring verwarming - G 1"
②	Retourleiding directe kring verwarming - G 1"
③	Aanvoer voor externe boiler bij aparte ketelopstelling (optie) MV33 - G ¾"
④	Retour voor externe boiler bij aparte ketelopstelling (optie) MV33 - G ¾"
⑤	Aanvoeraansluiting voor tweede groep - Colli MV31 (optie) - G 1"
⑥	Retouraansluiting voor tweede groep - Colli MV31 (optie) - G 1"
⑯	Stookolievoorziening - G 3/8"
⑰	Afvoerbuisk condensaat - diameter Ø 25 mm
⑱	Rookgasafvoer achteraan (optie MV9) - diameter Ø 80 mm
⑲	Rookgasafvoer/luichttoevoer (standaard) concentrisch, bovenaan - Ø diameter 80/125 mm

Afmetingen (mm)	A	B
Calora Tower Oil 18 LS	1130	1175
Calora Tower Oil 24 LS	1130	1175
Calora Tower Oil 30 LS	1200	1245

(1) = Regelbare voetjes van 0 tot 20 mm

(2) = In geval van montage stookoliefilter met ontlufter aan de binnenkant van de mantel

G = Cilindrische schroefdraad, afdichting door platte dichting

Condenserende stookolieketels

Calora Tower Ace Oil LS & Tank BS 160 SL



Kenmerken

- > Voor verwarming en sanitair warm water
- > Geïntegreerde modulerende stookoliebrander
- > Branderafstelling via het regelbord
- > Compacte RVS monobloc warmtewisselaar
- > Ingebouwde sturing voor meerdere CV-kringen
- > Mogelijkheid tot het integreren van een kit voor een gemengd circuit
- > Met naaststaande boiler van 160L met spiraalwisselaar
- > Geëmailleerde boiler voorzien van een actieve anode

Leveringsomvang

- > Calora Tower Ace Oil LS
- > Calora Tank BS 160 SL
- > Hydraulische verbindingskit tussen ketel en boiler
- > Boilervoeler
- > Buitenvoeler
- > Stookoliefilter met ontluchting
- > Handleidingen

Ketel voorzien van

Digitale druksensor, overdrukklep 3 bar, automatische ontluchter, circulatiepomp.

Producttype	Bestelcode	Adviesprijs (excl. BTW)
Calora Tower Ace Oil 18 LS & Calora Tank BS 160 SL Next-To	zie overzicht op pagina 282	€ 9.862,00
Calora Tower Ace Oil 24 LS & Calora Tank BS 160 SL Next-To	zie overzicht op pagina 282	€ 9.970,00
Calora Tower Ace Oil 30 LS & Calora Tank BS 160 SL Next-To	zie overzicht op pagina 282	€ 10.186,00

Technische gegevens		18 LS + BS 160 SL	24 LS + BS 160 SL	30 LS + BS 160 SL
Ruimteverwarming				
Nuttig vermogen (P _n) bij 80/60	kW	10,4-17,6	13,9-23,5	17,4-29,4
Modulatiebereik	%	59-100	59-100	59-100
Sanitair warm water				
Vermogen SWW	kW	18	24	30
Waterinhoud SWW-boilermodule	liter	155	155	155
Debiet in 10 min. bij deltaT = 30K naverwarming (1)(3)	l/10min	230	235	240
Continu sanitair debiet (deltaT = 35K) (2)	l/h	440	590	740
Algemeen				
Type aansluiting		B23, B23p, C13(x), C33(x), C93(x)		
Brander		Modulerend	Modulerend	Modulerend
Nettogewicht boiler	kg	83	83	83
ERP				
Energieklasse voor ruimteverwarming				
Energie-efficiëntie voor ruimteverwarming (η_p)	%	90	90	90
Deellastrendement bij 30% en 30°C retourtemperatuur (Hs) (η_p)	%	96,9	96,1	95,7
Deellastrendement bij 30% en 30°C retourtemperatuur (Hi) (η_p)	%	102,7	101,9	101,4
Nominale warmteafgifte (Prated)	kW	17	23	29
Energie-efficiëntieklasse voor waterverwarming				
Opgegeven capaciteitsprofiel		XXL	XXL	XXL
Energie-efficiëntie voor waterverwarming (η_{wh})	%	76	76	77
Geluidsvermogeniveau, binnen (L_{wa})	dB	58	63	59
NOx emissie (NOx)	mg/kWh	79	72	78

(1) = Temperatuur koud water: 10°C

(2) = Temperatuur SWW: 45°C • Primaire temperatuur: 80°C • Primair debiet: 2 m³/h

(3) = Temperatuur SWW: 40°C • Opslagtemperatuur SWW: 65°C • Waarden enkel gemeten bij het stand-by volume

Calora Tower Ace Oil LS & Tank BS 160 SL

Technische tekening

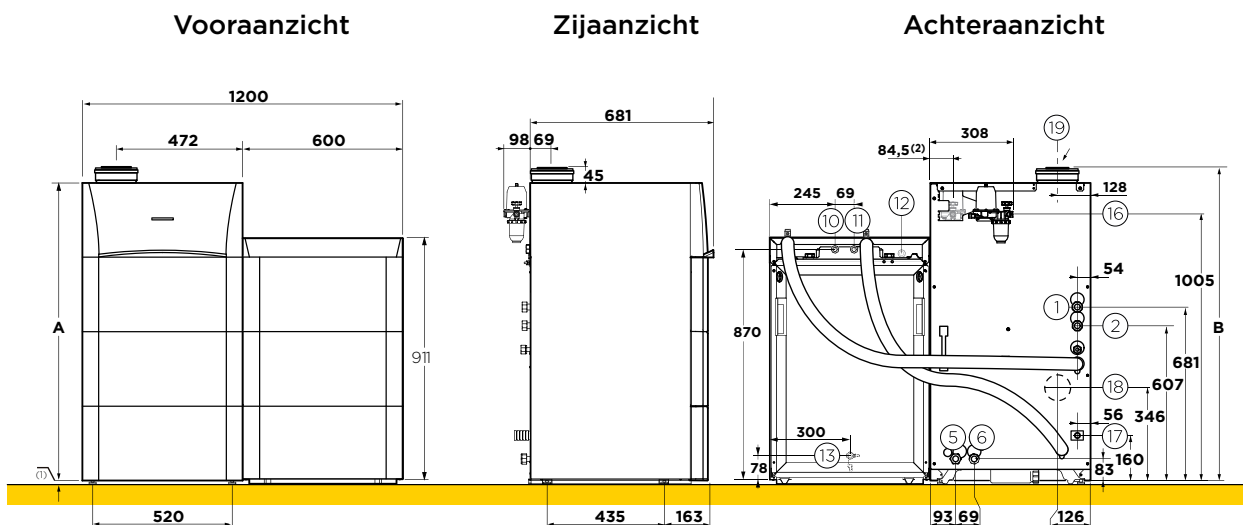

TD_CTO_03

Afmetingen (duim)

- ① Vertrekleiding directe kring verwarming - G 1"
- ② Retourleiding directe kring verwarming - G 1"
- ⑤ Aanvoersluiting voor tweede cv-kring - Colli MV31 (optie) G 1"
- ⑥ Retouraansluiting voor tweede cv-kring - Colli MV31 (optie) G 1"
- ⑩ Ingang sanitair koud water - G ¾"
- ⑪ Uitgang sanitair warm water - G ¾"
- ⑫ Retourleiding SWW-circulatieluis - buis G ¾"
- ⑬ Aftapkraan boilervat (aan voorzijde van boilervat) buiten - Ø 14 mm
- ⑭ Stookolievoorziening - G 3/8"
- ⑰ Afvoerbuisc condensaat diameter - Ø 25 mm
- ⑱ Rookgasafvoer achteraan (optie MV9) - diameter 80 mm
- ⑲ Rookgasafvoer/luchttoevoer (standaard) concentrisch, bovenaan - Ø 80/125 mm

Afmetingen (mm)

Afmetingen (mm)	A	B
Calora Tower Ace Oil 18 LS + Tank BS 160 SL	1130	1175
Calora Tower Ace Oil 24 LS + Tank BS 160 SL	1130	1175
Calora Tower Ace Oil 30 LS + Tank BS 160 SL	1200	1245

- (1) = Regelbare voetjes van 0 tot 20 mm
- (2) = In geval van montage stookoliefilter met ontluucher aan de binnenkant van de mantel
- G = Cilindrische schroefdraad, afdichting door platte dichting



Bekijk alle rekenvoorbeelden via systeemgids.remeha.be



Condenserende stookolieketels

Calora Tower Ace Oil LS & Tank L 160 SL



Kenmerken

- > Voor verwarming en sanitair warm water
- > Geïntegreerde modulerende stookoliebrander
- > Branderafstelling via het regelbord
- > Compacte RVS monobloc warmtewisselaar
- > Ingebouwde sturing voor meerdere CV-kringen
- > Mogelijkheid tot het integreren van een kit voor een gemengd circuit
- > Met onderstaande liggende boiler van 160L met spiraalwisselaar
- > Geëmailleerde boiler voorzien van een titanumanode

Leveringsomvang

- > Calora Tower Ace Oil LS
- > Calora Tank L 160 SL
- > Hydraulische verbindingskit tussen ketel en boiler
- > Boilervoeler
- > Buitenvoeler
- > Stookoliefilter met ontluchting
- > Handleidingen

Ketel voorzien van

Digitale druksensor, overdrukklep 3 bar, automatische ontluchter, circulatiepomp.

Producttype	Bestelcode	Adviesprijs (excl. BTW)
Calora Tower Ace Oil 18 LS & Calora Tank L 160 SL All-in-one	zie overzicht op pagina 282	€ 10.294,60
Calora Tower Ace Oil 24 LS & Calora Tank L 160 SL All-in-one	zie overzicht op pagina 282	€ 10.402,60
Calora Tower Ace Oil 30 LS & Calora Tank L 160 SL All-in-one	zie overzicht op pagina 282	€ 10.618,60

Technische gegevens		18 LS + L 160 SL	24 LS + L 160 SL	30 LS + L 160 SL
Ruimteverwarming				
Nuttig vermogen (P _n) bij 80/60	kW	10,4-17,6	13,9-23,5	17,4-29,4
Modulatiebereik	%	59-100	59-100	59-100
Sanitair warm water				
Vermogen SWW	kW	18	24	30
Waterinhoud SWW-boilermodule	liter	160	160	160
Debiet in 10 min. bij deltaT = 30K naverwarming (1)(3)	l/10min	230	235	240
Continu sanitair debiet (deltaT = 35K) (2)	l/h	417	565	590
Algemeen				
Type aansluiting		B23, B23p, C13(x), C33(x), C93(x)		
Brander		Modulerend	Modulerend	Modulerend
Nettogewicht boiler	kg	97,5	97,5	97,5
ERP				
Energieklasse voor ruimteverwarming				
Energie-efficiëntie voor ruimteverwarming (η_p)	%	90	90	90
Deellastrendement bij 30% en 30°C retourtemperatuur (Hs) (η_p)	%	96,9	96,1	95,7
Deellastrendement bij 30% en 30°C retourtemperatuur (Hi) (η_p)	%	102,7	101,9	101,4
Nominale warmteafgifte (Prated)	kW	17	23	29
Energie-efficiëntieklasse voor waterverwarming				
Opgegeven capaciteitsprofiel		XXL	XXL	XXL
Energie-efficiëntie voor waterverwarming (η_{wh})	%	76	76	77
Geluidsvermogeniveau, binnen (L_{wa})	dB	58	63	59
NOx emissie (NOx)	mg/kWh	79	72	78

(1) = Temperatuur koud water: 10°C

(2) = Temperatuur SWW: 45°C • Primaire temperatuur: 80°C • Primair debiet: 2 m³/h

(3) = Temperatuur SWW: 40°C • Opslagtemperatuur SWW: 65°C • Waarden enkel gemeten bij het stand-by volume

Technische tekening

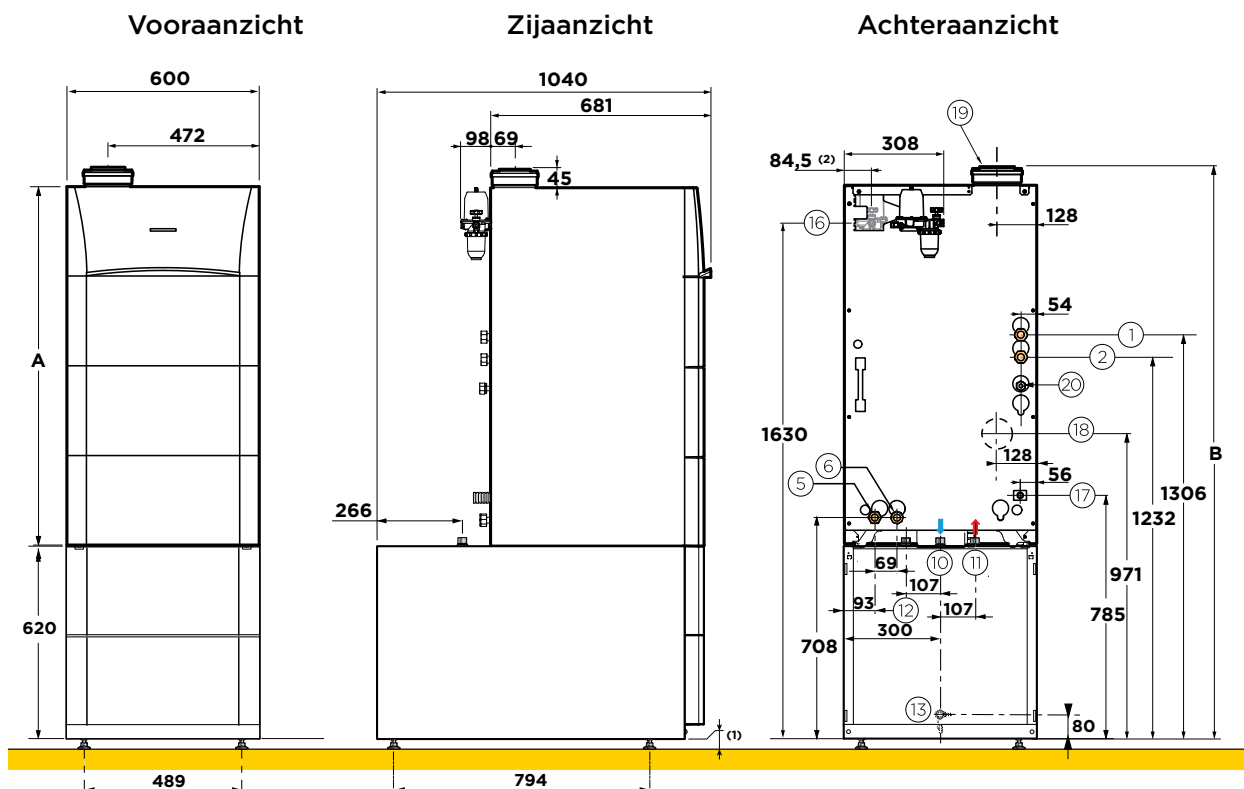

TD_CTO_04

Afmetingen (duim)	
①	Vertrekleiding directe kring verwarming - G 1"
②	Retourleiding directe kring verwarming - G 1"
⑤	Aanvoeraansluiting voor tweede cv-kring - Colli MV31 (optie) G 1"
⑥	Retouraansluiting voor tweede cv-kring - Colli MV31 (optie) G 1"
⑩	Ingang sanitair koud water - G ¾"
⑪	Uitgang sanitair warm water - G ¾"
⑫	Retourleiding SWW-circulatieluis - buis G ¾"
⑬	Aftapkraan boilervat (aan voorzijde van boilervat) buiten - Ø 14 mm
⑯	Stookolievoorziening - G 3/8"
⑰	Afvoerbuisc condensaat diameter - Ø 25 mm
⑱	Rookgasafvoer achteraan (optie MV9) - diameter 80 mm
⑲	Rookgasafvoer/luichttoevoer (standaard) concentrisch, bovenaan - Ø 80/125 mm

Afmetingen (mm)	A	B
Calora Tower Ace Oil 18 LS + Tank L 160 SL	1130	1763
Calora Tower Ace Oil 24 LS + Tank L 160 SL	1130	1763
Calora Tower Ace Oil 30 LS + Tank L 160 SL	1193	1843

- (1) = Regelbare voetjes van 0 tot 20 mm
- (2) = In geval van montage stookoliefilter met ontlufter aan de binnenkant van de mantel
- G = Cilindrische schroefdraad, afdichting door platte dichting



Bekijk alle rekenvoorbeelden via systeemgids.remeha.be



Condenserende stookolieketels

Accessoires Calora Tower Ace Oil LS

Accessoires regeltechniek









Afbeelding	Collo	Omschrijving	Bestelcode	Adviesprijs (excl btw)	PG
	-	eTwist kamerthermostaat (bedraad) Wifi kamerthermostaat, bedraad, bedienbaar via eTwist app	7674557	€ 297,00	B28
	-	eTwist RF kamerthermostaat (draadloos) Draadloos startpakket, thermostaat incl. afneembaar tafelhoofdje en Gateway), bedienbaar via eTwist app	7708465	€ 538,00	B28
	-	eTwist RF kamerthermostaat (draadloze uitbreiding) eTwist RF kamerthermostaat (draadloze thermostaat ter uitbreiding op het startpakket, incl. afneembaar tafelhoofdje), bedienbaar via eTwist app	7708469	€ 267,00	B28
	AD249	Printplaat + voeler voor cv-kring met mengkraan Aanlegvoeler type NTC 10kOhm à 25°C.	100013304	€ 203,90	B09
	AD199	Vertrekvoeler voor cv-kring met mengkraan De set omvat de aanlegvoeler type NTC 10 kOhm bij 25°C en wordt geleverd inclusief aansluitkabel van 2,5m lang en aansluitstekker, 2 klembandjes en een spuitje met klaar-voor-gebruik contactpasta.	88017017	€ 98,30	B09
	AD212	Sanitair warmwatervoeler NTC10k incl. 5 m kabel incl. aansluitstekker en TAS simulatie stekker. Deze schakelt de TAS beveiliging uit en mag daarom uitsluitend gebruikt worden als de boiler een magnesium anode heeft.	100000030	€ 67,10	B09
	AD250	Systeemvoeler (of voeler voor buffervat of gezamenlijke vertrekvoeler in een cascade). Dompelvoeler type NTC 10kOhm à 25°C.	100013305	€ 65,90	B09
	AD308	S-Bus-verbindingkabel met stekkers voor Quinta Ace / GAS 220 Ace L= 1,5m	7663618	€ 24,60	B09
	AD309	S-Bus-verbindingkabel met stekkers voor Quinta Ace / GAS 220 Ace L= 12m	7663561	€ 65,90	B09
	AD310	S-Bus-verbindingkabel met stekkers voor Quinta Ace / Gas 220 Ace L= 20m	7663619	€ 80,40	B09

Accessoires hydraulica SWW-zijde

Afbeelding	Collo	Omschrijving	Bestelcode	Adviesprijs (excl btw)	PG
	ER218	SWW-recirculatieset tbv Calora Tank BS 100 HL	100017432	€ 36,90	B01
	ER219	SWW-recirculatieset tbv Calora Tank BS 160 SL & BS 220 SHL	100017433	€ 121,50	B01

Accessoires Calora Tower Ace Oil LS

Accessoires hydraulica







Afbeelding	Collo	Omschrijving	Bestelcode	Adviesprijs (excl btw)	PG
	MV31	Interne leidingset voor gemengde cv-kring met intern leidingwerk en terugslagklep, gemotoriseerde driewegklep 230V +kabel, energiezuinige circulatiepomp + kabel en vertrekvoeler VF60.	7608112	€ 986,70	B03
	MV6	Set externe cv-kring Dit omvat inwendig leidingwerk. Voorzie terugslagkleppen!	100016490	€ 128,80	B03
	EA140	Collector 2/3 cv-kringen Max 80 kW met deltaT = 20°C	100020164	€ 412,00	B10
	EA141	Muurconsole tbv collector EA140	100020165	€ 44,45	B10
	EA144	Hydraulische module gemengde cv-kring DN25 met HEE pomp (EEI < 0.23)	100020168	€ 1.101,00	B10
	MV33	Aansluitset externe SWW-boiler Deze set omvat inwendig leidingwerk, terugslagklep, energiezuinige boilerlaadpomp + kabel.	7608114	€ 449,10	B03
	MV10	Set temperatuurbegrenzer op cv-vertrek Deze set omvat inwendig en extern leidingwerk, thermostatisch mengventiel MI".	100017736	€ 262,70	B03
	MV4	Expansievat cv 18 liter Deze wordt achteraan de ketel gemonteerd.	100016432	€ 128,80	B03
		EZ Clean PRO 1" Vuilafscheider met magneet. Voor horizontale, verticale en diagonale leidingen. Lichaam van polymeer. Voorzien van kogelkranen. (Meer info: zie hoofdstuk 13 Hydraulica)	7675368	€ 206,00	B27

Accessoires Calora Tower Ace Oil LS

Accessoires rookgasafvoer

Afbeelding	Collo	Omschrijving	Bestelcode	Adviesprijs (excl btw)	PG
	MV9	Set uitgang rookgasafvoer achteraan (B23-B23p) Deze set omvat bocht 90° +buis Ø 80mm en afdekkappen.	100017720	€ 163,80	B03

Accessoires onderhoud



Afbeelding	Collo	Omschrijving	Bestelcode	Adviesprijs (excl btw)	PG
		Papieren filter 35µm CTO	7669474	€ 24,00	B13
		Servicekoffer voor Calora Tower Oil Deze koffer bevat een assortiment aan wisselstukken waaronder mazoutpomp, mazoutfilter, modulerende motor, diverse sproeiers en verstuiverlijnen, printplaten, set elektroden en vlamdetectiecellen, spoel voor klep, trafo, manometer, thermostaat, druk- en temperatuursensoren.	200023107	€ 2.723,30	B03
	FM158	Opvoerpomp condensaten incl. elektrische voedingskabel en kabel voor alarmmelding. Debiet 350 l/h, max. opvoerhoogte 3,5 m. Geleverd zonder leidingwerk (IN Ø 25mm, OUT Ø 8mm).	100004293	€ 461,40	B03
	FM155	Neutralisatiestation condensaten afkomstig van condenserende mazoutketel en schouwbuizen. Inclusief eerste vulling (nabestellen: collo FM156).	100004290	€ 345,10	B03
	FM157	Steun voor neutralisatiestation FM155 H=50mm.	100004292	€ 179,20	B03
	FM156	Opvulling granulat" data-bbox="98 698 232 758"/> bestaande uit 0,5 kg actieve koolstof en 5 kg marmergruis.	100004291	€ 179,20	B03

Componentenlijst Calora Tower Ace Oil LS

Hulp bij het plaatsen van uw bestelling

De **Calora Tower Ace Oil LS** verwarming systemen in deze catalogus bestaan uit verschillende afzonderlijke producten (collo) in de bestel- en Leveringsomvang. De onderstaande tabel zal u wegwijzen om op de meest efficiënte manier uw voorraad te beheren.



Verwarmingssysteem	Module verwarming			
	Bestelcode	Collo	Prijs (excl. BTW)	PG
Verwarmingssysteem solo uitvoering				
 Calora Tower Ace Oil 18 LS	7786851	MV59	€ 7.695,90	B03
Calora Tower Ace Oil 24 LS	7786854	MV60	€ 7.803,90	B03
Calora Tower Ace 30 LS	7786857	MV61	€ 8.019,90	B03
Verwarmingssysteem met 160 liter boiler naast elkaar geplaatst				
 Calora Tower Ace Oil 18 LS + Calora Tank BS 160 SL Next-To	7786851	MV59	€ 10.294,60	B03
Calora Tower Ace Oil 24 LS + Calora Tank BS 160 SL Next-To	7786854	MV60	€ 10.402,60	B03
Calora Tower Ace Oil 30 LS + Calora Tank BS 160 SL Next-To	7786857	MV61	€ 10.618,60	B03
Verwarmingssysteem met horizontale 160 liter boiler onder elkaar geplaatst				
 Calora Tower Ace Oil 18 LS + Calora Tank L 160 SL Next-To	7786851	MV59	€ 9.862,00	B03
Calora Tower Ace Oil 24 LS + Calora Tank L 160 SL Next-To	7786854	MV60	€ 9.970,00	B03
Calora Tower Ace Oil 30 LS + Calora Tank L 160 SL Next-To	7786857	MV61	€ 10.186,00	B03

Condenserende stookolieketels

Calora Tower Oil LS PRO 45, 60



Kenmerken

- > Enkel verwarming
- > Geïntegreerde traploos modulerende stookoliebrander
- > Branderafstelling via het regelbord
- > Compacte RVS monobloc warmtewisselaar
- > Ingebouwde sturing voor meerdere CV-kringen
- > Ingebouwde cascaderегeling om tot 8 ketels in cascade te sturen
- > Geleverd op een pallet met wielsysteem

Leveringsomvang

- > Calora Tower Oil LS PRO
- > Buitenvoeler
- > Stookoliefilter met ontluuchting
- > Reductiestuk (110/100 mm) optioneel
- > Handleidingen

Producttype	Bestelcode	Adviesprijs (excl. BTW)	PG
Calora Tower Oil LS PRO 45	7679296	€ 9.352,00	B02
Calora Tower Oil LS PRO 60	7679304	€ 10.474,00	B02

Technische gegevens		45	65
Ruimteverwarming			
Nuttig vermogen (P _n) bij 80/60	kW	27,4-44,5	35,9-58,4
Modulatiebereik	%	62-100	61-100
Algemeen			
Type aansluiting		B23, B23p	B23, B23p
Brander		Modulerend	Modulerend
Nettogewicht	kg	155	175
ERP			
Energieklasse voor ruimteverwarming			
Energie-efficiëntie voor ruimteverwarming (η_p)	%	90	90
Deellastrendement bij 30% en 30°C retourtemperatuur (Hs) (η_s)	%	96,2	96,1
Deellastrendement bij 30% en 30°C retourtemperatuur (Hi) (η_i)	%	102,9	102,8
Nominale warmteafgifte (Prated)	kW	45	58
Geluidsvermogeniveau, binnen (L_{wa})	dB	69	71
NOx emissie (NOx)	mg/kWh	112	80



Bekijk alle rekenvoorbeelden via systeemgids.remeha.be

Technische tekening

Calora Tower Oil LS PRO 45 - 60

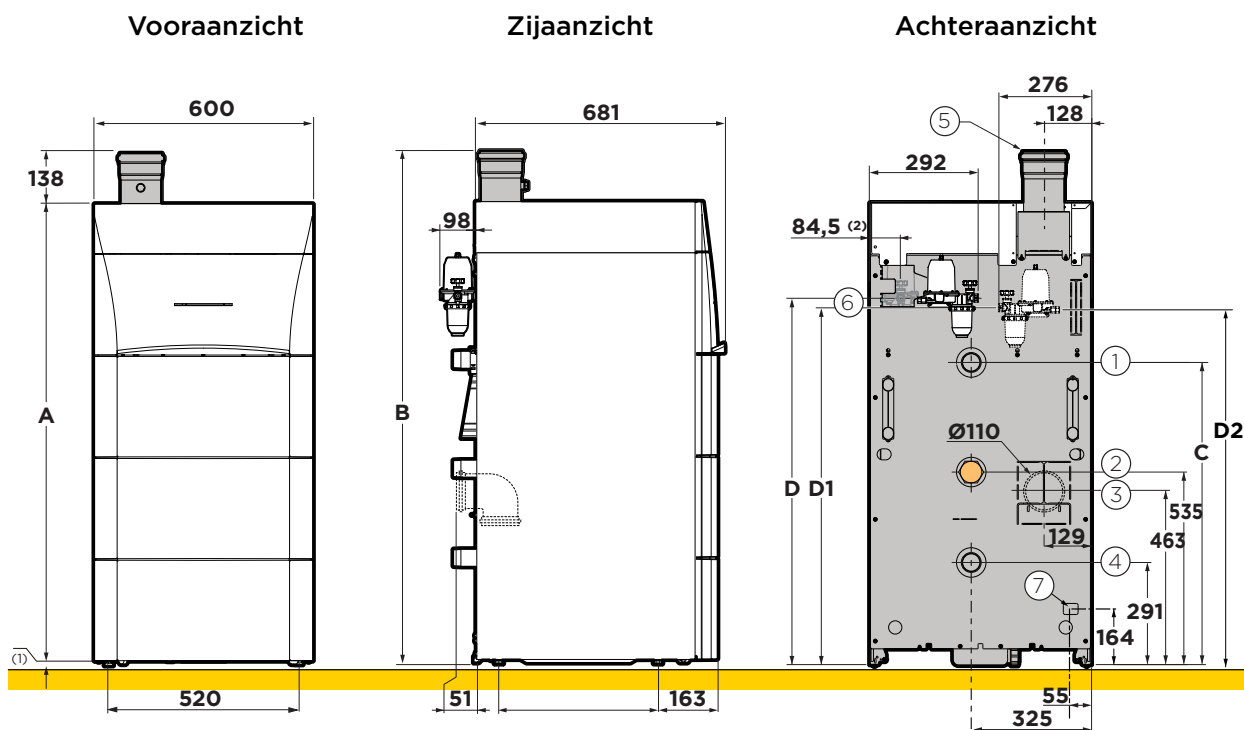

TD_CTOPRO_01

Afmetingen (duim)

①	Vertrek verwarming - G1 ½"
②	Retour verwarming (2de voor kring radiatoren of laadpomp - G1 ½"
③	Aansluiting rookgasafvoer onderaan (optioneel) - Ø 110 mm
④	Retour verwarming - G1 ½"
⑤	Aansluiting rookgasafvoer - Ø 110 mm
⑥	Aansluiting stookolie - G 3/8"
⑦	Afvoer rookgascondensaat

(1) = Regelbare voetjes van 0 tot 20 mm

(2) = In geval van montage stookoliefilter met ontlufter aan de binnenkant van de mantel

G = Cilindrische schroefdraad, afdichting door platte dichting

* = Mogelijkheid tot montage van stookoliefilter

Afmetingen (mm)

Afmetingen (mm)	45	65
A	1266	1545
B	1404	1683
C	833	1013
D*	1066	1345
D1*	1006	1285
D2*	976	1226

Accessoires Calora Tower Oil LS PRO 45, 60

Accessoires regeltechniek

Afbeelding	Collo	Omschrijving	Bestelcode	Adviesprijs (excl btw)	PG
	-	eTwist kamerthermostaat (bedraad) Wifi kamerthermostaat, bedraad, bedienbaar via eTwist app	7674557	€ 297,00	B28
	-	eTwist RF kamerthermostaat (draadloos) Draadloos startpakket, thermostaat incl. afneembaar tafelhoetje en Gateway), bedienbaar via eTwist app	7708465	€ 538,00	B28
	-	eTwist RF kamerthermostaat (draadloze uitbreiding) eTwist RF kamerthermostaat (draadloze thermostaat ter uitbreiding op het startpakket, incl. afneembaar tafelhoetje), bedienbaar via eTwist app	7708469	€ 267,00	B28
	AD249	Printplaat + voeler voor cv-kring met mengkraan Aanlegvoeler type NTC 10kOhm à 25°C.	100013304	€ 203,90	B09
	AD199	Vertrekvoeler voor cv-kring met mengkraan De set omvat de aanlegvoeler type NTC 10 kOhm bij 25°C en wordt geleverd inclusief aansluitkabel van 2,5m lang en aansluitstekker, 2 klembandjes en een spuitje met klaar-voor-gebruik contactpasta.	88017017	€ 98,30	B09
	AD212	Sanitair warmwatervoeler NTC10k incl. 5 m kabel incl. aansluitstekker en TAS simulatie stekker. Deze schakelt de TAS beveiliging uit en mag daarom uitsluitend gebruikt worden als de boiler een magnesium anode heeft.	100000030	€ 67,10	B09
	AD250	Systeemvoeler (of voeler voor buffervat of gezamenlijke vertrekvoeler in een cascade). Dompelvoeler type NTC 10kOhm à 25°C.	100013305	€ 65,90	B09
	AD308	S-Bus-verbindingkabel met stekkers voor Quinta Ace / GAS 220 Ace L= 1,5m	7663618	€ 24,60	B09
	AD309	S-Bus-verbindingkabel met stekkers voor Quinta Ace / GAS 220 Ace L= 12m	7663561	€ 65,90	B09
	AD310	S-Bus-verbindingkabel met stekkers voor Quinta Ace / Gas 220 Ace L= 20m	7663619	€ 80,40	B09

Accessoires hydraulica

Afbeelding	Collo	Omschrijving	Bestelcode	Adviesprijs (excl btw)	PG
	GV45	Evenwichtsflens tot 3,0 m³/h (45-65 kW bij ΔT 20K). Voorzien van isolatieschalen in PPE en wandbevestigingsbeugels, geleverd met een set toebehoren: dop 1/2", ontluchter 1/2" en aflaatkraan 1/2".	100019346	€ 637,60	B02
	GV46	Evenwichtsflens tot 4,6 m³/h (45-115 kW bij ΔT 20K). Voorzien van isolatieschalen in PPE en wandbevestigingsbeugels, geleverd met een set toebehoren: dop 1/2", ontluchter 1/2" en aflaatkraan 1/2".	100019347	€ 968,20	B02
	EH651	Primaire modulerende energiezuinige ketellaadpomp met elektrische kabel (voor versie 45 kW) Grundfos UPM XL 25-105, inbouw lengte 180mm. Montage buiten de ketel; dichtingen en koppelingen inbegrepen.	7637223	€ 694,20	B02
	SA13	Primaire modulerende ketellaadpomp voor versies 65 - 90 - 120 kW	7630016	€ 641,70	B02
	MV147	Kabelset voor modulerende pomp en retour sensor Verplicht accessoire bij de primaire modul. ketellaadpomp voor versies 65 - 90 - 120 kW (SA13).	7685372	€ 86,00	B02

Accessoires onderhoud

Afbeelding	Collo	Omschrijving	Bestelcode	Adviesprijs (excl btw)	PG
	FM155	Neutralisatiestation condensaten	100004290	€ 345,10	B03
	FM157	Steun voor neutralisatiestation FM155 H=50mm.	100004292	€ 179,20	B03
	FM156	Opvulling granulat voor neutralisatiestation FM155 bestaande uit 0,5 kg actieve koolstof en 5 kg marmmergruis.	100004291	€ 179,20	B03

Accessoires Calora Tower Oil LS PRO 45, 60

Accessoires rookgasafvoer Ø 110 - Tubage FLEX (B23)

Afbeelding	Collo	Omschrijving	Bestelcode	Adviesprijs (excl btw)	PG
	MV102	Set rookgasuitlaat achteraan voor Calora Tower Oil LS PRO 45-65	7653437	€ 110,20	B04
	MV136	Set rookgasklep voor cascade Calora Tower Oil LS PRO 45-65 - diameter 110 mm	7677390	€ 310,00	B04
	MV146	Rookgasafvoer voor cascademontage OPGELET: Voor 2x 45 kW of 2x 60 kW of 1x 45 kW en 1x 60 kW	7680288	€ 1.188,60	B04
	DY888	Schoorsteenaansluitset FLEX pps Ø 110	100015287	€ 533,50	B11
	DY889	Flexibele buis 15m pps Ø 110	100015288	€ 667,40	B11
	DY805	Centreerster (4x) pps Ø 110	100002280	€ 54,70	B11
	DY891	Koppelstuk flex.buis pps Ø 110	100015321	€ 176,10	B11
	DY753	Beschermbuis L=500mm voor doorgang	84887753	€ 39,10	B11
	DY879	Afwerkingsplaat Ø 110 mm	100010270	€ 65,90	B11
	DY812	Verlengbuis Ø 110/150 1000mm alu/pps	100002352	€ 149,40	B11
	DY811	Verlengbuis Ø 110/150 500mm alu/pps	100002351	€ 104,00	B11
	DY814	Bocht 45° Ø 110/150mm (2) alu/pps	100002354	€ 233,80	B11
	DY813	Bocht 87° Ø 110/150mm alu/pps	100002353	€ 124,60	B11
	-	Verloop 110-100	7717539	€ 74,80	B04

Condenserende stookolieketels

Hera Condens 3-19, 3-24, 3-32, 3-40, 3-50



Kenmerken

- > Enkel verwarming
- > Warmtewisselaar uit eutectisch gietijzer met keramisch condensor
- > Vooringeregelde 1-traps voorzetbrander
- > Beschikbaar als accessoire in gesloten uitvoering (FF)
- > Mogelijkheid tot sturing van 2 CV-kringen

Leveringsomvang

- > Ketelmodule met condensor en brander en voorgemonteerde regeling I-Control
- > Buitenvoeler
- > Handleiding
- > Opgelet: De Hera Condens 3-50 wordt geleverd in losse delen. (ketelmodule met condensor, brander en manteldelen niet gemonteerd geleverd)

Producttype	Bestelcode	Collo	Adviesprijs (excl. BTW)
Open uitvoering (B₂₃)			
Hera Condens 3-19	7749962	MY800	€ 5.482,80
Hera Condens 3-24	7749970	MY801	€ 5.554,80
Hera Condens 3-32	7749976	MY802	€ 5.691,60
Hera Condens 3-40	7750276	MY803	€ 6.368,40
Hera Condens 3-50	7750741	MY804	€ 7.078,50

Technische gegevens		3-19	3-24	3-32	3-40	3-50
Ruimteverwarming						
Nuttig vermogen (P _n) bij 80/60	kW	18,3	23,1	30,7	38,5	48,2
Algemeen						
Type aansluiting		B23, B23p	B23, B23p	B23, B23p	B23p	B23p
Brander		1-traps	1-traps	1-traps	1-traps	1-traps
Nettogewicht	kg	175	181	211	210	235
ERP						
Energieklasse voor ruimteverwarming						
Energie-efficiëntie voor ruimteverwarming (η_p)	%	88	89	88	88	89
Deellastrendement bij 30% en 30°C retourtemperatuur (Hs) (η_r)	%	95,2	94,6	93,7	94,8	94,6
Deellastrendement bij 30% en 30°C retourtemperatuur (Hi) (η_r)	%	101,6	100,9	100	101,2	100,9
Nominale warmteafgifte (Prated)	kW	18	23	31	39	48
Geluidsvermogeniveau, binnen (L_{wa})	dB	64	64	64	57	65
NOx emissie (NOx)	mg/kWh	116	116	116	90	91

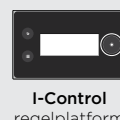

Bekijk alle rekenvoorbeelden via systeemgids.remeha.be

Technische tekening

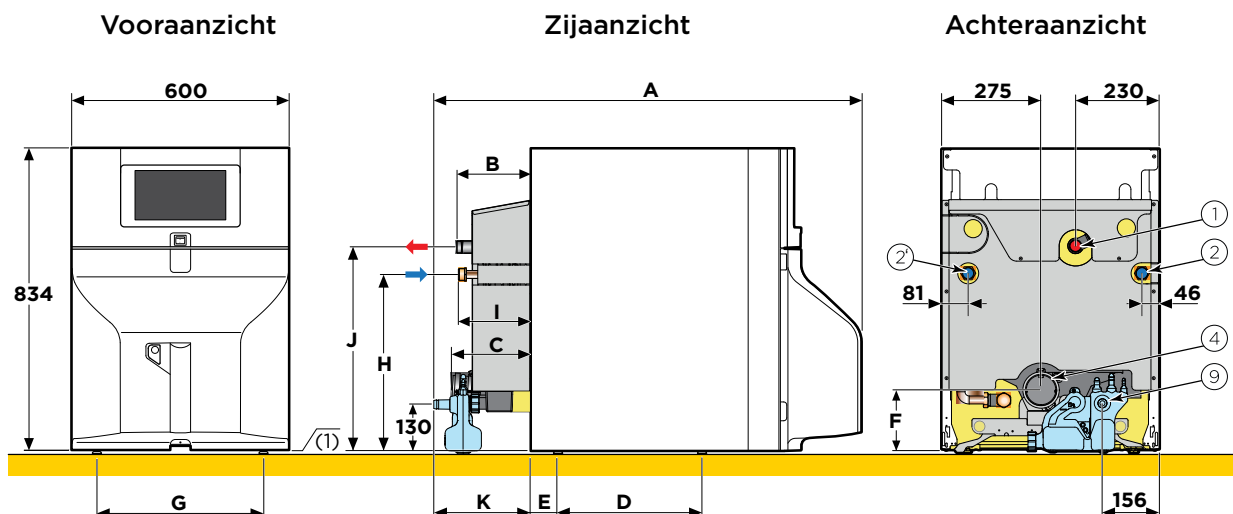

TD_HC2_01

Afmetingen (duim)

- ① Vertrek verwarming - G 1"
- ② Retour verwarming - G 1"
- ④ Rookgasafvoer HC 3-19, 3-24, 3-32 (Ø 80 mm)
- ④ Rookgasafvoer HC 3-40, 3-50 (Ø 110 mm)
- ⑨ Afvoer van het condensaat

Afmetingen (mm)	A	B	C	D	E	F	G	H	I	J	K
Hera Condens 3-19	1066	74	92	397	75	165	460	488	72	566	136
Hera Condens 3-24	1083	74	92	397	75	165	460	488	72	566	136
Hera Condens 3-32	1188	204	218	397	75	165	460	488	199	566	260
Hera Condens 3-40	1357	90	136	569	179	184	280	447	95	558	167
Hera Condens 3-50	1483	216	263	696	52	184	280	447	222	558	293

G = Cilindrische schroefdraad, afdichting door platte dichting

(1) = Regelbare voetjes: HC 3-19/3-24/3-32 - 35 mm • HC 3-40/3-50 - 45 mm

Condenserende stookolieketels

Hera Condens 3-19, 3-24 & Boilermodule 110 ESL



Kenmerken

- > Verwarming en sanitair warm water
- > Warmtewisselaar uit eutectisch gietijzer met keramisch condensor
- > Vooringeregelde 1-traps voorzetbrander
- > Beschikbaar in gesloten uitvoering (FF) als accessoire
- > Mogelijkheid tot sturing van 2 CV-kringen
- > Onderstaande geëmailleerde boiler van 110 liter beschermd door magnesiumanode

Leveringsomvang

- > Ketelmodule met condensor en brander en voorgemonteerde regeling I-Control
- > Boiler 110 ESL
- > Hydraulische verbindingskit tussen ketel en boiler met boilerlaadpomp
- > Buitenvoeler
- > Boilervoeler
- > Handleiding

Producttype	Bestelcode	Adviesprijs (excl. BTW)
Open uitvoering (B23)		
Hera Condens 3-19 + module 110 ESL	zie overzicht op pagina 298	€ 7.358,40
Hera Condens 3-24 + module 110 ESL	zie overzicht op pagina 298	€ 7.430,40

Technische gegevens		3-19	3-24
Ruimteverwarming			
Nuttig vermogen (P _n) bij 80/60	kW	18,3	23,1
Sanitair warm water			
Vermogen SWW	kW	19	24
Waterinhoud SWW-boilermodule	liter	110	110
Debiet in 10 min. bij deltaT = 30K naverwarming (1)	l/10min	190	192
Continu sanitair debiet (deltaT = 35K) (2)	l/h	440	530
Algemeen			
Type aansluiting		B23, B23p	B23, B23p
Brander		1-traps	1-traps
Nettogewicht boiler	kg	72	72
ERP			
Energieklasse voor ruimteverwarming			
Energie-efficiëntie voor ruimteverwarming (η_p)	%	88	89
Deellaastrendement bij 30% en 30°C retourtemperatuur (Hs) (η_p)	%	95,2	94,6
Deellaastrendement bij 30% en 30°C retourtemperatuur (Hi) (η_p)	%	101,6	100,9
Nominale warmteafgifte (Prated)	kW	18	23
Energie-efficiëntieklasse voor waterverwarming			
Opgegeven capaciteitsprofiel		XXL	XXL
Energie-efficiëntie voor waterverwarming (η_{wh})	%	73	73
Geluidsvermogeniveau, binnen (L _{wa})	dB	64	64
NOx emissie (NOx)	mg/kWh	116	116

(1) = Temperatuur SWW: 40°C • Opslagtemperatuur SWW: 60°C • Waarden enkel gemeten bij het stand-by volume

(2) = Temperatuur SWW: 45°C • Primaire temperatuur: 80°C

Technische tekening

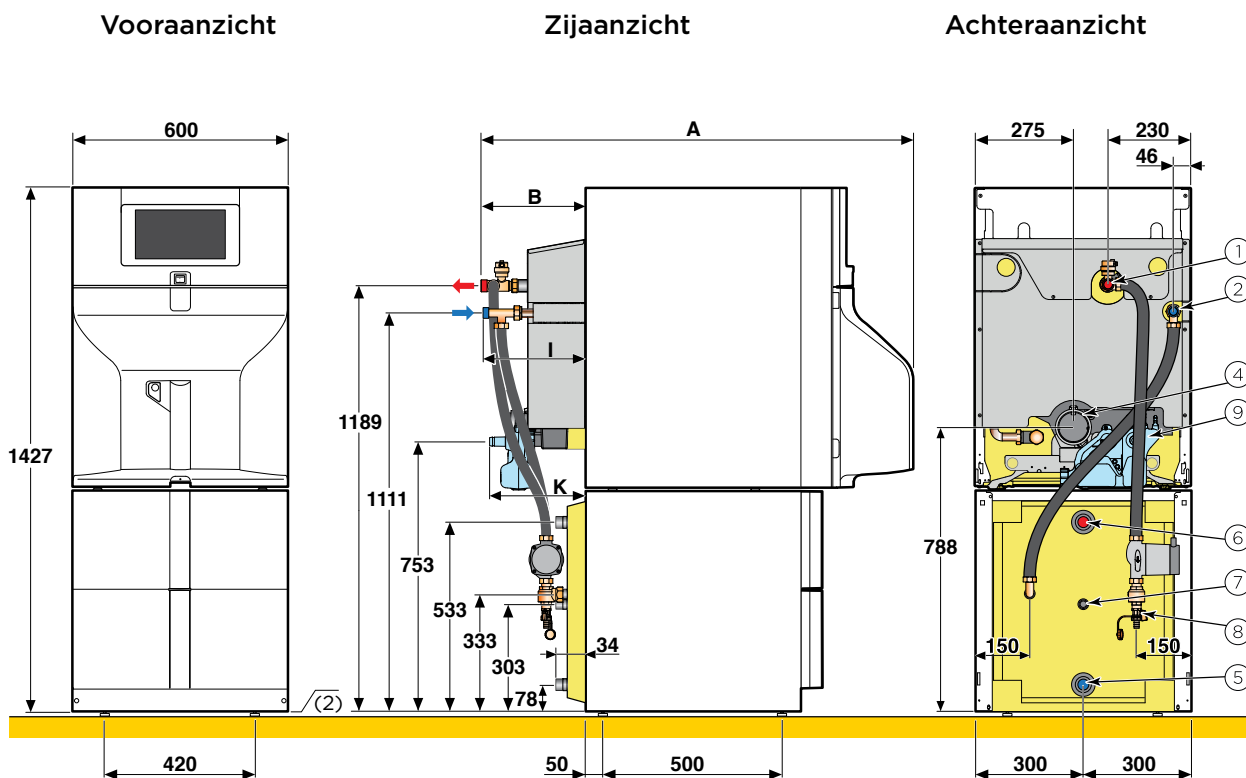

TD_HC2_02

Afmetingen (duim)	
①	Vertrek verwarming - G 1"
②	Retour verwarming - G 1"
④	Rookgasafvoer - Ø 80 mm
⑤	Ingang sanitair koud water - G 1"
⑥	Uitgang sanitair warm water - G 1"
⑦	Retourleiding SWW-circulatielus (fac.) - G ¾"
⑧	Aftapkraan boilervat - buitendiameter Ø 14 mm
⑨	Afvoerbuis van het condensaat

Afmetingen (mm)	A	B	I	K
Hera Condens 3-19 + 110 ESL	1095	166	164	136
Hera Condens 3-24 + 110 ESL	1095	166	164	156

G = Cilindrische schroefdraad, afdichting door platte dichting

(2) = Regelbare voetjes: 10 - 30 mm



Bekijk alle rekenvoorbeelden
via systeemgids.remeha.be



Condenserende stookolieketels

Hera Condens 3-19, 3-24, 3-32 & Boilermodule 160 ESL



Kenmerken

- > Verwarming en sanitair warm water
- > Warmtewisselaar uit eutectisch gietijzer met keramisch condensor
- > Vooringeregelde 1-traps voorzetbrander
- > Beschikbaar in gesloten uitvoering (FF) als accessoire
- > Mogelijkheid tot sturing van 2 CV-kringen
- > Onderstaande geëmailleerde boiler van 160 liter beschermd door magnesiumanode

Leveringsomvang

- > Ketelmodule met condensor en brander en voorgemonteerde regeling I-Control
- > Boiler 160 ESL
- > Hydraulische verbindingsskit tussen ketel en boiler met boilerlaadpomp
- > Buitenvoeler en boilervoeler
- > Handleiding

Producttype	Bestelcode	Adviesprijs (excl. BTW)
Open uitvoering (B23)		
Hera Condens 3-19 + Boilermodule 160 ESL	zie overzicht op pagina 298	€ 7.794,10
Hera Condens 3-24 + Boilermodule 160 ESL	zie overzicht op pagina 298	€ 7.866,10
Hera Condens 3-32 + Boilermodule 160 ESL	zie overzicht op pagina 298	€ 8.002,90

Technische gegevens (open uitvoering)		3-19	3-24	3-32
Ruimteverwarming				
Nuttig vermogen (P _n) bij 80/60	kW	18,3	23,1	30,7
Sanitair warm water				
Vermogen SWW	kW	21	23	24
Waterinhoud SWW-boilermodule	liter	160	160	160
Debiet in 10 min. bij deltaT = 30K naverwarming (1)	l/10min	240	245	250
Continu sanitair debiet (deltaT = 35K) (2)	l/h	435	565	635
Algemeen				
Type aansluiting		B23, B23p	B23, B23p	B23, B23p
Brander		1-traps	1-traps	1-traps
Nettogewicht boiler	kg	105	105	105
ERP				
Energieklasse voor ruimteverwarming				
Energie-efficiëntie voor ruimteverwarming (η_p)	%	88	89	88
Deellastrendement bij 30% en 30°C retourtemperatuur (Hs) (η_p)	%	95,2	94,6	93,7
Deellastrendement bij 30% en 30°C retourtemperatuur (Hi) (η_p)	%	101,6	100,9	100
Nominale warmteafgifte (Prated)	kW	18	23	31
Energie-efficiëntieklasse voor waterverwarming				
Opgegeven capaciteitsprofiel		XXL	XXL	XXL
Energie-efficiëntie voor waterverwarming (η_{wh})	%	72	73	73
Geluidsvermogeniveau, binnen (L_{wa})	dB	64	64	64
NOx emissie (NOx)	mg/kWh	116	116	116

(1) = Temperatuur SWW: 40°C • Opslagtemperatuur SWW: 60°C • Waarden enkel gemeten bij het stand-by volume

(2) = Temperatuur SWW: 45°C • Primaire temperatuur: 80°C

Technische tekening

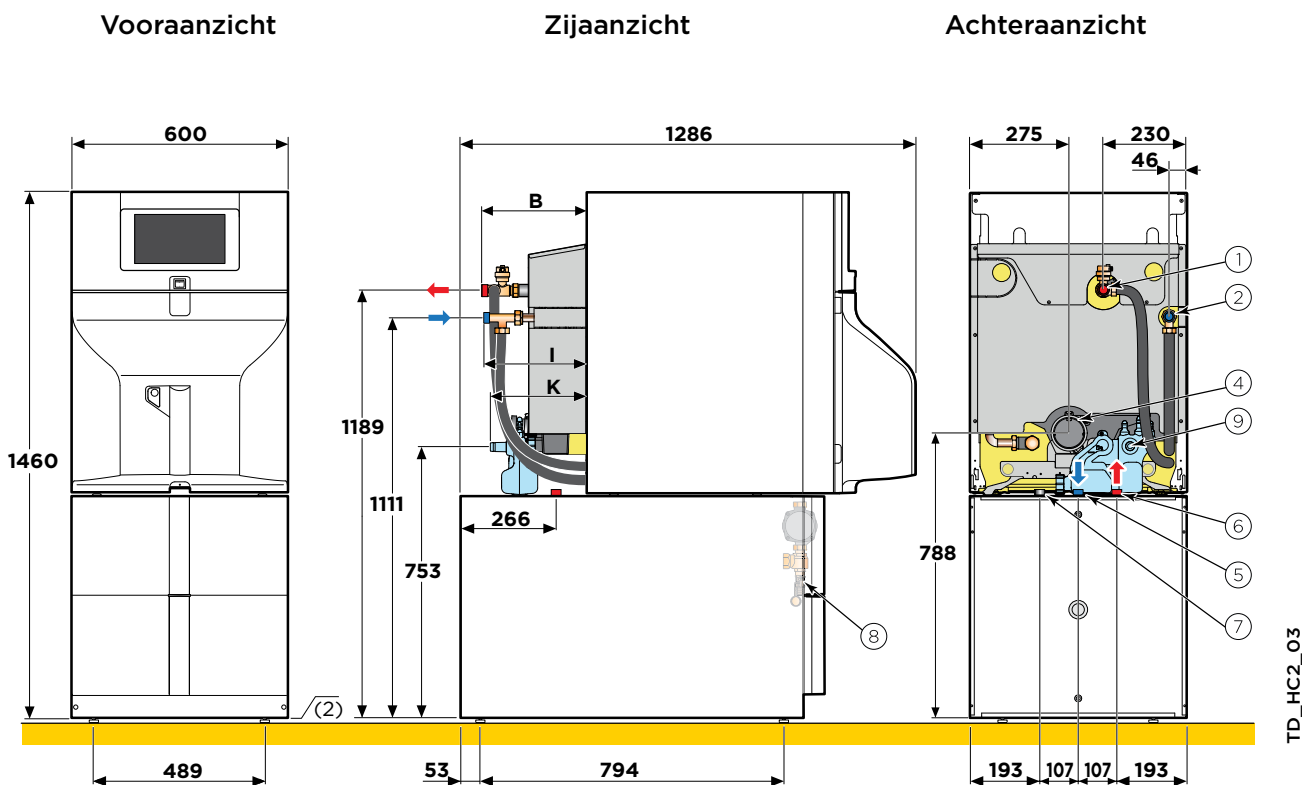

TD_HC2_03

Afmetingen (duim)

①	Vertrek verwarming - G 1"
②	Retour verwarming - G 1"
④	Rookgasafvoer - Ø 80 mm
⑤	Ingang sanitair koud water - G 1"
⑥	Uitgang sanitair warm water - G 1"
⑦	Retourleiding SWW-circulatielus (fac.) - G ¾"
⑧	Aftapkraan boilervat - buitendiameter Ø 14 mm
⑨	Afvoerbuï van het condensaat

G = Cilindrische schroefdraad, afdichting door platte dichting
(2) = Regelbare voetjes: 10 - 30 mm

Afmetingen (mm)

	B	I	K
Hera Condens 3-19 + 160 ESL	166	164	136
Hera Condens 3-24 + 160 ESL	166	164	156
Hera Condens 3-32 + 160 ESL	296	291	260



Bekijk alle rekenvoorbeelden via systeemgids.remeha.be



Accessoires Hera Condens 3

Regelplatform

Regelplatform I-Control	Buitenvoeler	SWW-voeler	Directe kring	Mengkring	Directe + mengkring
Hera Condens 3 (19-32 kW)	Standaard	AD212	Standaard	MY420	MY420
Hera Condens 3 (19-32 kW) + tank	Standaard	Standaard	Standaard	MY420	MY420
Hera Condens 3 (40-50 kW)	Standaard	AD212	Standaard	MY420	MY420

Accessoires regeltechniek I-Control











Afbeelding	Collo	Omschrijving	Bestelcode	Adviesprijs (excl btw)	PG
	-	eTwist kamerthermostaat (bedraad) Wifi kamerthermostaat, bedraad, bedienbaar via eTwist app	7674557	€ 297,00	B28
	-	eTwist RF kamerthermostaat (draadloos) Draadloos startpakket, thermostaat incl. afneembaar tafelhoefje en Gateway), bedienbaar via eTwist app	7708465	€ 538,00	B28
	-	eTwist RF kamerthermostaat (draadloze uitbreiding) eTwist RF kamerthermostaat (draadloze thermostaat ter uitbreiding op het startpakket, incl. afneembaar tafelhoefje), bedienbaar via eTwist app	7708469	€ 267,00	B28
	AD212	Sanitair warmwatervoeler NTC10k, incl. 5 m kabel incl. aansluitstekker en TAS simulatie stekker. Deze schakelt de TAS beveiliging uit en mag daarom uitsluitend gebruikt worden als de boiler een magnesium anode heeft.	100000030	€ 67,10	B09
	MY420	Printplaat + voeler voor cv-kring met mengkraan Enkel te gebruiken bij I-Control regeling	7616602	€ 210,10	B09

Accessoires hydraulica SWW

Afbeelding	Collo	Omschrijving	Bestelcode	Adviesprijs (excl btw)	PG
	MY417	Kit actieve corrosiebeschermingsanode Voor boilermodule 110/160 ESL met Titaanode, printplaat en voedingskabel.	7622082	€ 198,80	B03
	MY408	Mg-anode tester met aansluitkabel en getuigelampje	7619012	€ 104,00	B03

Accessoires Hera Condens 3

Accessoires hydraulica verwarming







Afbeelding	Collo	Omschrijving	Bestelcode	Adviesprijs (excl btw)	PG
	MY404	Hydraulische aansluitset (versie E) voor ketels Hera Condens 3 en Lava Plus 3 Complete hydraulische aansluitset voor één directe cv-kring met temperatuurvoeler, PWM gestuurde cv-pomp type UMP2 15-70 incl. kabel, cv-expansievat 18L, cv-veiligheidsventiel 3,5bar, manometer 3bar, automatische ontluchter en leeglaatkraan 1/2". Enkel in combinatie met: Hera Condens 3-19, 3-24 en 3-32 / Lava Plus 3-22 en 3-29	7616272	€ 781,80	B03
	MY427	Set veiligheidsgroep met veiligheidsklep 3,5bar, manometer 3bar, ontluchter G3/8" en geïsoleerde aansluitbuis.	7627079	€ 141,10	B03
	MY425	Set flexibele aansluiting van de pompgroep DN20 Lg=2m	7627199	€ 269,90	B03
	ER599	Set aansluiting voor onafhankelijke boiler Niet voor verwarmings ketel versie "E" (deze is reeds uitgerust met kit collo MY404). Collo AD212 is verplicht bij te bestellen.	7639495	€ 773,50	B03
	-	EZ Clean PRO 1" Vuilafscheider met magneet. Voor horizontale, verticale en diagonale leidingen. Lichaam van polymeer. Voorzien van kogelkranen.	7675368	€ 206,00	B27
	EA140	Collector Collector 2/3 cv-kringen Max 80 kW met delta T = 20K	100020164	€ 412,00	B10
	EA141	Muurconsole Muurconsole tbv collector EA140.	100020165	€ 44,45	B10
	EA143	Hydraulische module Hydraulische module ongemengde cv-kring DN25 met HEE pomp (EEI < 0.23)	100020167	€ 839,00	B10
	EA144	Hydraulische module Hydraulische module gemengde cv-kring DN25 met HEE pomp (EEI < 0.23)	100020168	€ 1.101,00	B10
	EA142	Muurconsole Muurconsole tbv hydraulische module EA143/144.	100020166	€ 137,00	B10

Accessoires Hera Condens 3

Accessoires rookgasafvoer

Afbeelding	Collo	Omschrijving	Bestelcode	Adviesprijs (excl btw)	PG
	MY920	Set concentrische aansluiting Hera Condens FF Diameter 80/125mm voor gesloten uitvoering (C13, C33, C53, C93). Enkel in combinatie met: Hera Condens 3-24 en 3-32	7742053	€ 219,40	B03
	-	RGA/LTV-adapter excentrisch Ø 80-80 Voor Brötje WGB/BGB/BBS.	7626579	€ 254,40	B23

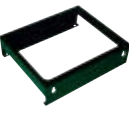
Accessoires onderhoud

Afbeelding	Collo	Omschrijving	Bestelcode	Adviesprijs (excl btw)	PG
	-	Smart Service Tool - Bluetooth Bluetooth® verbinding voor datacommunicatie tussen ketel en Smart Service App op een smartphone of tablet)	7729879	€ 309,00	B26
	MT11	Oliefilter + FloCo-TOP ontluchter	100019100	€ 173,00	B03
	FM158	Opvoerpomp condensaten incl. elektrische voedingskabel en kabel voor alarmmelding. Debiet 350 l/h, max. opvoerhoogte 3,5 m. Geleverd zonder leidingwerk (IN Ø 25mm, OUT Ø 8mm).	100004293	€ 461,40	B03
	FM155	Neutralisatiestation condensaten afkomstig van condenserende mazoutketel en schouwbuizen. Inclusief eerste vulling (nabestellen: collo FM156).	100004290	€ 345,10	B03
	FM157	Steun neutralisatiestation FM155 H=50mm.	100004292	€ 179,20	B03
	FM156	Opvulling granulaten voor neutralisatiestation FM155 bestaande uit 0,5 kg actieve koolstof en 5 kg marmergruis.	100004291	€ 179,20	B03

Condenserende stookolieketels

Componentenlijst Hera Condens 3

Hulp bij het plaatsen van uw bestelling

De **Hera Condens 3** verwarming systemen (samengesteld systemen) in deze catalogus bestaan uit verschillende afzonderlijke producten in de bestel- en leveringsomvang. De onderstaande tabel zal u wegwijs maken om op de meest efficiënte manier uw voorraad te beheren.



Verwarmingssysteem	Compleet systeem Prijs (excl. BTW)	Module verwarming			
		Code	Collo	Prijs (excl. BTW)	PG
Hera Condens 3-19 + Boilermodule 110 ESL	€ 7.358,40	7749962	MY800	€ 5.482,80	B03
Hera Condens 3-24 + Boilermodule 110 ESL	€ 7.430,40	7749970	MY801	€ 5.554,80	B03
Hera Condens 3-19 + Boilermodule 160 ESL	€ 7.794,10	7749962	MY800	€ 5.482,80	B03
Hera Condens 3-24 + Boilermodulen 160 ESL	€ 7.866,10	7749970	MY801	€ 5.554,80	B03
Hera Condens 3-32 + Boilermodule 160 ESL	€ 8.002,90	7749976	MY802	€ 5.691,60	B03



Module boiler (SWW)				Boiler aansluitset			
Code	Collo	Prijs (excl. BTW)	PG	Code	Collo	Prijs (excl. BTW)	PG
7609915	ER590	€ 1.263,80	B03	7744614	MY925	€ 611,80	B03
7609915	ER590	€ 1.263,80	B03	7744614	MY925	€ 611,80	B03
7616405	ER592	€ 1.699,50	B03	7744614	MY925	€ 611,80	B03
7616405	ER592	€ 1.699,50	B03	7744614	MY925	€ 611,80	B03
7616405	ER592	€ 1.699,50	B03	7744614	MY925	€ 611,80	B03

