

6. Condenserende gaswandketels





6. Condenserende gaswandketels

Calenta Ace	184
Calenta Ace Solo 15s, 25s, 35s	184
Calenta Ace Combi 28c, 40c	186
Accessoires Calenta Ace	188
WGB EVO I	190
WGB EVO 20, 28, 38 I	190
Tank BS 120, 160 C	192
Accessoires WGB EVO I	194
WGB-K EVO 28 I	198
Accessoires WGB-K EVO I	200
Tzerra Ace-Matic	202
Tzerra Ace-Matic 25s	202
Tzerra Ace-Matic 28c, 28c G31, 35c	204
Accessoires Tzerra Ace-Matic	206
Initia Plus	208
Initia Plus 28/33d (duo)	208
Accessoires Initia Plus	210
Avanta Ace	212
Avanta Ace	212
Accessoires Avanta Ace	214
Quinta Ace	216
Quinta Ace 45, 65, 90, 115	216
Accessoires Quinta Ace 45 - 115	218
Quinta Ace 135 - 160	222
Accessoires Quinta Ace 135 - 160	224
Schouwtoebehoren Quinta Ace 135 - 160	226
Quinta Ace cascade systemen	228
Quinta Ace 45 - 115 cascade systemen	228
Accessoires Quinta Ace 45 - 115 cascade systemen	229
Schouwtoebehoren Quinta Ace 45 - 115 cascade systemen	230
Quinta Ace 135 - 160 cascade systemen	234
Accessoires Quinta Ace 135 - 160 cascade systemen	235

Condenserende gaswandketels

Calenta Ace Solo 15s, 25s, 35s



Kenmerken

- > Enkel verwarming
- > Compacte Aluminium-Silicium warmtewisselaar
- > Ingebouwde sturing voor meerdere CV-kringen
- > Ingebouwde 3-wegklep voor het aansturen van een boiler
- > Automatisch waterbijvulsysteem
- > Geïntegreerde LED-verlichting in de ketel

Leveringsomvang

- > Calenta Ace Solo
- > Buitenvoeler
- > Ophangbeugel met afsluitkranen, automatische (bij)vulset en afneembare waterpas
- > Inlaatcombinatie
- > Handleidingen

A+ dankzij meegeleverde buitenvoeler GV7 of eTwist kamerthermostaat

Ketel voorzien van

Expansievat 12L/1 bar (niet voor de 35s), overdrukklep 3 bar, rookgasterugslagklep, ingebouwde 3-wegklep voor SWW-voorrang, digitale druksensor, automatische ontluchter, circulatiepomp.

Producttype	Bestelcode	Adviesprijs (excl. BTW)	PG
Calenta Ace 15s (incl. compl. montageframe)	7673201	€ 3.321,00	B01
Calenta Ace 25s (incl. compl. montageframe)	7673202	€ 3.460,00	B01
Calenta Ace 35s (incl. compl. montageframe)	7673203	€ 3.595,00	B01

Technische gegevens		15s	25s	35s
Ruimteverwarming				
Vermogen bij 80/60 (G20)	kW	3,0-14,9	5,0-24,8	7,0-34,5
Vermogen bij 80/60 (G25)	kW	2,5-12,4	4,2-20,6	5,8-28,6
Vermogen bij 50/30 (G20)	kW	3,4 - 15,8	5,6 - 25,5	7,9 - 35,6
Vermogen bij 50/30 (G25)	kW	2,8 - 13,1	4,6 - 21,2	6,6 - 29,5
Modulatiebereik	%	20-100	20-100	20-100
Algemeen				
Gascategorie		I2(E)S & I3P	I2(E)S & I3P	I2(E)S & I3P
Type aansluiting		B23p, B33, C13(x), C33(x), C53(x), C93(x), C(10)3(x), C(12)3(x)		
Nettogewicht	kg	38	38	33
ERP				
Energieklasse voor ruimteverwarming				
Energie-efficiëntie voor ruimteverwarming (η_p)	%	94	94	95
Deellastrendement bij 30% en 30°C retourtemperatuur (Hs)(η_p)	%	99,3	99,2	99,6
Deellastrendement bij 30% en 30°C retourtemperatuur (Hi)(η_p)	%	110,2	110,1	110,6
Nominale warmteafgifte (Prated)	kW	15	25	35
Geluidsvermogeniveau, binnen (L_{wa})	dB	45	51	53
NOx emissie (NOx)	mg/kWh	27	25	41

* Raadpleeg alle voorwaarden voor deze uitgebreide garantie op de Calenta op onze website <https://calenta.remeha.be>

2 jaar
garantie
omnium

10 jaar
garantie
omnium

5 jaar
garantie
omnium

T-Control
regelplatform

eTwist
kamerthermostaat

Hydrogen 20%

Technische tekening

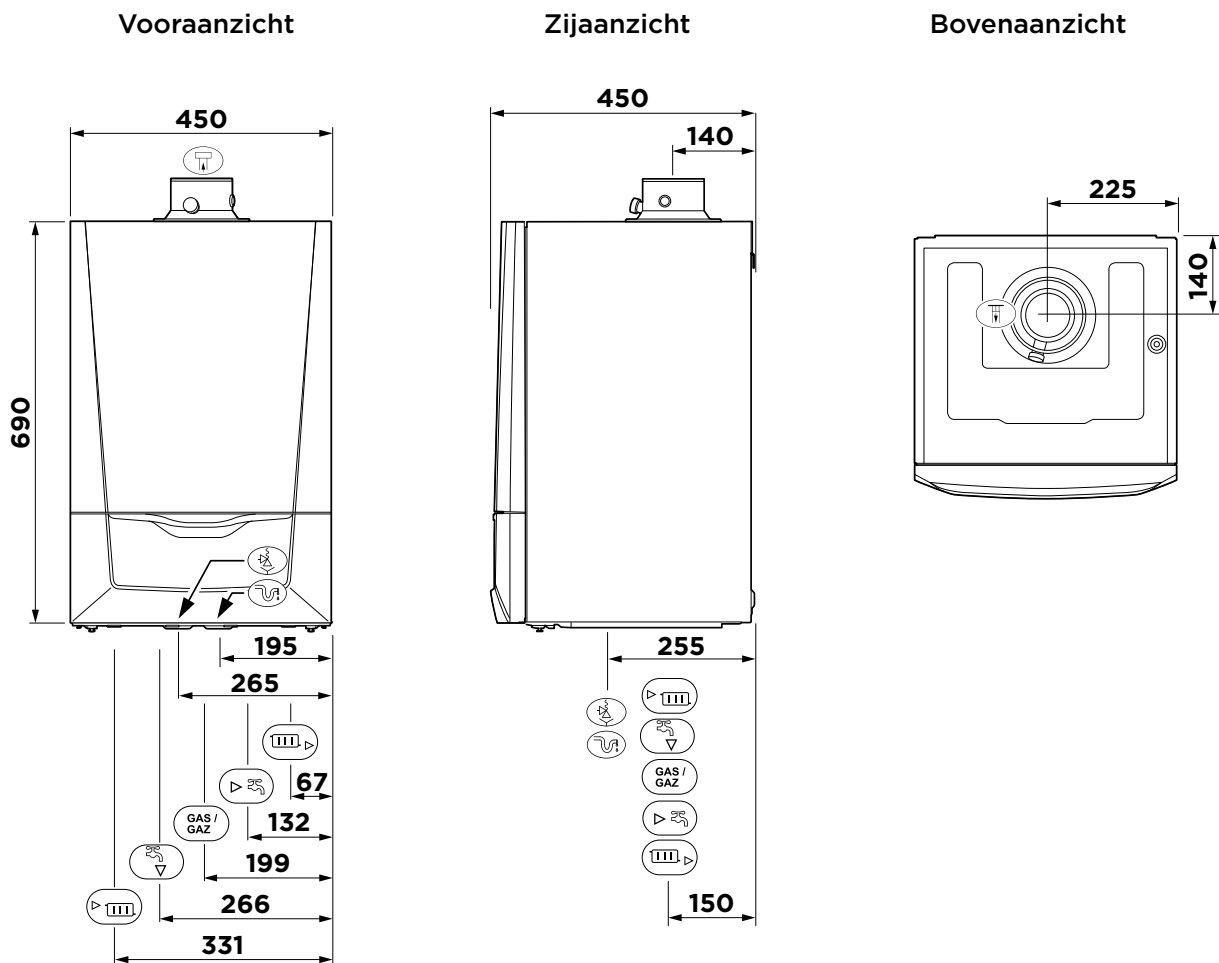

TD_CALENTA_ACE_01

Afmetingen (duim)	
	Aansluiting rookgasafvoer - Ø 80 mm
	Aansluiting luchttoevoer - Ø 125 mm
	Slang veiligheidsventiel (intern) - Ø 25 mm
	Condensatie-afvoer - Ø 25 mm
	Retour cv - Rp ¾"
	Vertrek sanitaire wisselaar - Rp ½"
	Gasaansluiting - Rp ½"
	Retour sanitaire wisselaar - Rp ½"
	Aanvoer cv - Rp ¾"

- Rp** = Binnendraad
- R** = Conische binnendraad
- G** = Cilindrische schroefdraad, afdichting door platte dichting



Bekijk alle rekenvoorbeelden via systeemgids.remeha.be



Condenserende gaswandketels

Calenta Ace Combi 28c, 40c



Kenmerken

- › Voor verwarming en sanitair warm water
- › Compacte Aluminium-Silicium warmtewisselaar
- › Ingebouwde sturing voor meerdere CV-kringen
- › Automatisch waterbijvulstelsysteem
- › Geïntegreerde LED-verlichting in de ketel

Leveringsomvang

- › Calenta Ace Combi
- › Buitenvoeler
- › Ophangbeugel met afsluitkranen, automatische (bij)vulset en afneembare waterpas
- › Inlaatcombinatie
- › Handleidingen

Ketel voorzien van

Expansievat 12L/1 bar (niet voor de 40c), overdrukklep 3 bar, rookgasterugslagklep, digitale druksensor, automatische ontluchter, circulatiepomp.

A+ dankzij meegeleverde buitenvoeler GV7 of eTwist kamerthermostaat

Producttype	Bestelcode	Adviesprijs (excl. BTW)	PG
Calenta Ace 28c (incl. compl. montageframe)	7673204	€ 3.528,00	B01
Calenta Ace 40c (incl. compl. montageframe)	7673206	€ 3.806,00	B01

Technische gegevens		28c	40c
Ruimteverwarming			
Vermogen bij 80/60 (G20)	kW	5,0-24,8	7,0-34,5
Vermogen bij 80/60 (G25)	kW	4,2-20,6	5,8-28,6
Vermogen bij 50/30 (G20)	kW	5,6-25,5	7,9-35,6
Vermogen bij 50/30 (G25)	kW	4,6-21,2	6,6-29,5
Modulatiebereik	%	20-100	20-100
Sanitair warm water			
Vermogen (G20)	kW	27,8	38,5
Continue debiet bij dT30°C (G20)	l/min	13,3	18,4
Algemeen			
Gascategorie		I2(E)S & I3P	I2(E)S & I3P
Type aansluiting		B23p, B33, C13(x), C33(x), C53(x), C93(x), C(10)3(x), C(12)3(x)	
Nettogewicht	kg	40	35
ERP			
Energieklasse voor ruimteverwarming			
Energie-efficiëntie voor ruimteverwarming (η_p)	%	94	95
Deellastrendement bij 30% en 30°C retourtemperatuur (Hs)(η_p)	%	99,2	99,6
Deellastrendement bij 30% en 30°C retourtemperatuur (Hi)(η_p)	%	110,1	110,6
Nominale warmteafgifte (Prated)	kW	25	35
Energieklasse voor sanitair warmwaterproductie			
Capaciteitsprofiel		XL	XXL
Energie-efficiëntie voor sanitair warmwaterproductie (η_{wh})	%	88	87
Geluidsvermogeniveau, binnen (L_{wa})	dB	51	53
NOx emissie (NOx)	mg/kWh	25	41

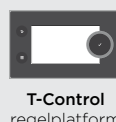

Technische tekening

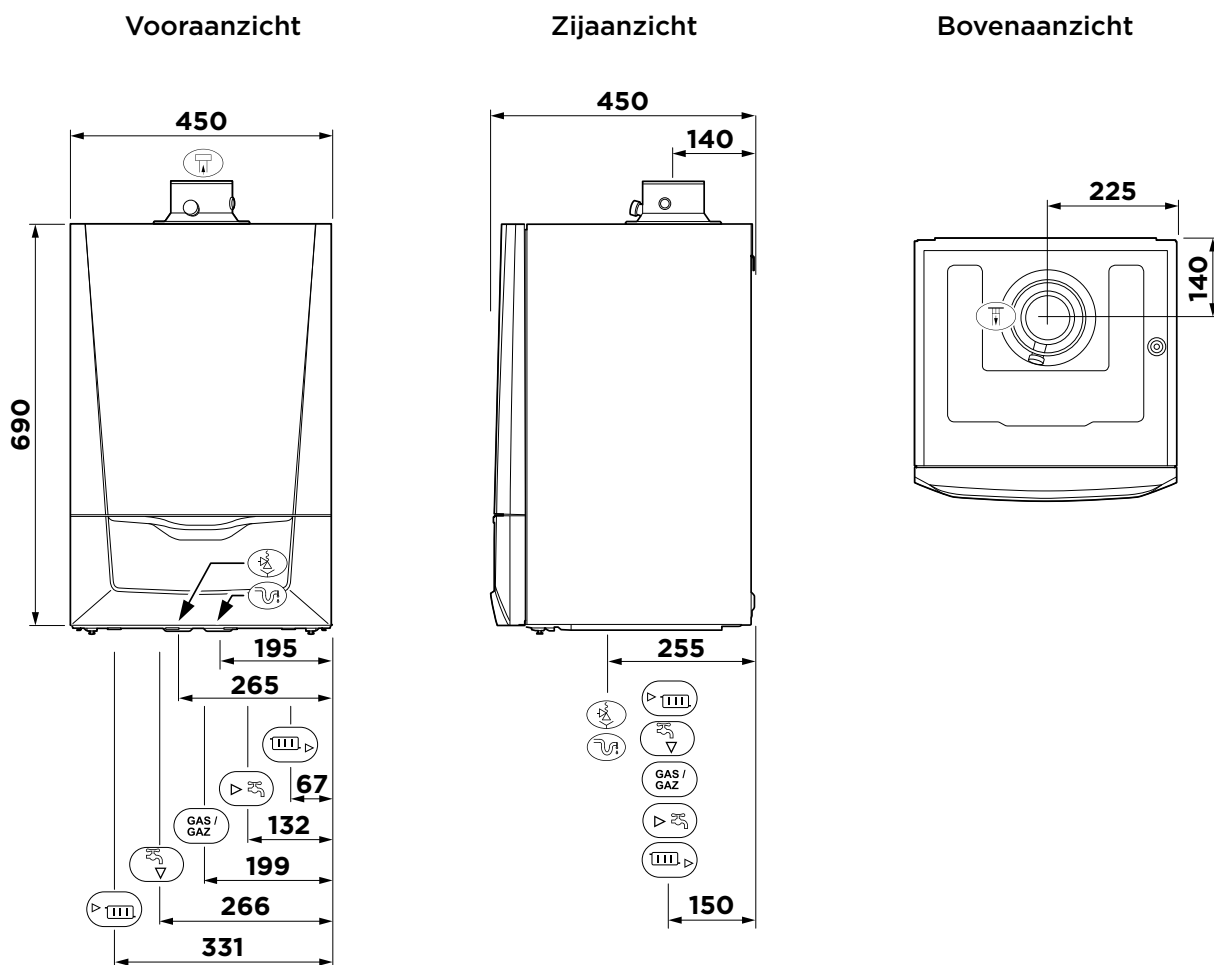

TD_CALENTA_ACE_01

Afmetingen (duim)

	Aansluiting rookgasafvoer - Ø 80 mm
	Aansluiting luchttoevoer - Ø 125 mm
	Slang veiligheidsventiel (intern) - Ø 25 mm
	Condensatie-afvoer - Ø 25 mm
	Retour cv - Rp 3/4"
	Vertrek sanitaire wisselaar - Rp 1/2"
	Gasaansluiting - Rp 1/2"
	Retour sanitaire wisselaar - Rp 1/2"
	Aanvoer cv - Rp 3/4"

Rp = Binnendraad

R = Conische binnendraad

G = Cilindrische schroefdraad, afdichting door platte dichting



Bekijk alle rekenvoorbeelden
via systeemgids.remeha.be

Accessoires Calenta Ace

Accessoires regeltechniek

Afbeelding	Collo	Omschrijving	Bestelcode	Adviesprijs (excl btw)	PG
	-	eTwist kamerthermostaat (bedraad) Wifi kamerthermostaat, bedraad, bedienbaar via eTwist app	7674557	€ 297,00	B28
	-	eTwist RF kamerthermostaat (draadloos) Draadloos startpakket, thermostaat incl. afneembaar tafelhoetje en Gateway), bedienbaar via eTwist app	7708465	€ 538,00	B28
	-	eTwist RF kamerthermostaat (draadloze uitbreiding) eTwist RF kamerthermostaat (draadloze thermostaat ter uitbreiding op het startpakket, incl. afneembaar tafelhoetje), bedienbaar via eTwist app	7708469	€ 267,00	B28
	AD199	Vertrekvoeler voor cv-kring met mengkraan De set omvat de aanlegvoeler type NTC 10 kOhm bij 25°C en wordt geleverd inclusief aansluitkabel van 2,5m lang en aansluitstekker, 2 klembandjes en een spuitje met klaar-voor-gebruik contactpasta.	88017017	€ 98,30	B09
	AD212	Sanitair warmwatervoeler incl. 5m kabel en aansluitstekker en TAS simulatie stekker. Deze schakelt de TAS beveiliging uit en mag daarom uitsluitend gebruikt worden als de boiler een magnesium anode heeft.	100000030	€ 67,10	B09
	AD250	Dompelvoeler ketel- of cascadetemperatuur Dompelvoeler type NTC 10kOhm à 25°C Voor temperatuurmeting van vertrek ketel of cascade.	100013305	€ 65,90	B09
	AD249	Printplaat + voeler voor cv-kring met mengkraan Aanlegvoeler type NTC 10kOhm à 25°C.	100013304	€ 203,90	B09
	AD308	S-Bus-verbindingkabel met stekkers Lg= 1,5m	7663618	€ 24,60	B09
	EC431	Kit "Titan Active System"	100010652	€ 193,60	B07

Accessoires hydraulica

Afbeelding	Collo	Omschrijving	Bestelcode	Adviesprijs (excl btw)	PG
	MT12	Compacte hydraulische module voor twee individuele CV-kringen DN20. Eén directe CV-kring met pomp en één gemengde CV-kring met gemotoriseerde mengkraan en pomp.	7616233	€ 1.807,00	B10
	GV45	Evenwichtsflens Evenwichtsflens tot 3,0 m³/h (45-65kW). Voorzien van isolatieschalen in PPE en wandbevestigingsbeugels, geleverd met een set toebehoren: dop 1/2", ontluchter 1/2" en aflatkraan 1/2".	100019346	€ 637,60	B02
	EA140	Collector Collector 2/3 cv-kringen - Max 80 kW met delta T = 20°C	100020164	€ 412,00	B10
	EA141	Muurconsole Muurconsole tbv collector EA140	100020165	€ 44,45	B10
	EA143	Hydraulische module Hydraulische module ongemengde cv-kring DN25 met HEE pomp (EEI < 0.23)	100020167	€ 839,00	B10
	EA144	Hydraulische module Hydraulische module gemengde cv-kring DN25 met HEE pomp (EEI < 0.23) en gemotoriseerde mengkraan	100020168	€ 1.101,00	B10
	EA142	Muurconsole Muurconsole tbv hydraulische module EA143/144	100020166	€ 137,00	B10

Afbeelding	Collo	Omschrijving	Bestelcode	Adviesprijs (excl btw)	PG
	HR42	Afdekmandel Calenta Afdekmandel Calenta waarmee de aansluitingen onder de ketel afgedekt kunnen worden. Leidingen kunnen zowel naar boven of beneden, als naar links of rechts uitgevoerd worden. Hoogte ongeveer 160 mm.	S100676	€ 67,10	B01
	-	Zonneboileraansluitset voor Remeha combi-ketel Calenta Ace 28c & 40c.	S100955	€ 358,40	B01
	-	EZ Clean PRO 3/4" Vuilafscheider met magneet. Voor horizontale, verticale en diagonale leidingen. Lichaam van polymeer. Voorzien van kogelkranen. (Meer info: zie hoofdstuk 14 Hydraulica)	7675367	€ 174,10	B27

Accessoires onderhoud

Afbeelding	Collo	Omschrijving	Bestelcode	Adviesprijs (excl btw)	PG
	-	Smart Service Tool - Bluetooth Bluetooth® verbinding voor datacommunicatie tussen ketel en Smart Service App op een smartphone of tablet)	7729879	€ 309,00	B26
	-	Inbussleutel Inbussleutel met ronde kop S4 om de tapwaterplatenwisselaar op eenvoudige manier te demonteren.	S62385	€ 23,40	B01
	-	Servicekoffer voor Calenta Ace Deze koffer bevat een assortiment aan wisselstukken waaronder ventilator, brander, gasblok, printplaten, elektroden, trafo, platenwisselaar, motor+driewegklep, overdrukklep, ontluichters, temperatuursensoren, zekering en dichtingen. "	7703388	€ 1.582,10	B01
	-	Onderhoudsset A Calenta Ace 15s, 25s & 28c - A bevat: pakkingen, bouten en clips	7668122	€ 34,60	B01
	-	Onderhoudsset B Calenta Ace 15s, 25s & 28c - B bevat: set A + elektrode	7668123	€ 48,00	B01
	-	Onderhoudsset C Calenta Ace 28c - C bevat: set B + terugslagklep + cartridge 8,5 l/min	7668124	€ 102,80	B01
	-	Onderhoudsset C Calenta Ace 15s, 25s - C bevat: set B + terugslagklep	7668125	€ 58,10	B01
	-	Onderhoudsset A Calenta Ace 35s & 40c - A bevat: pakkingen, bouten en clips	7668126	€ 41,30	B01
	-	Onderhoudsset B Calenta Ace 35s & 40c - B bevat: set A + elektrode	7668127	€ 58,10	B01
	-	Onderhoudsset C Calenta Ace 40c - C bevat: set B + terugslagklep + cartridge 12 l/min	7668128	€ 112,30	B01
-	Onderhoudsset C Calenta Ace 35s - C bevat: set B + terugslagklep	7668129	€ 64,80	B01	

Ombouw propaan

Afbeelding	Collo	Omschrijving	Bestelcode	Adviesprijs (excl btw)	PG
	-	Ombouw propaan Remeha Service ombouw naar propaan gas. Materiaal, werkuren en verplaatsing inbegrepen (netto prijs).	HPRO	€ 202,00	B19



Condenserende gaswandketels

WGB EVO 20, 28, 38 I



Kenmerken

- > Enkel verwarming
- > Compacte Aluminium-Silicium warmtewisselaar
- > Gasadaptatieve branderregeling
- > Groot modulatiebereik
- > Mogelijkheid tot aansturen van meerdere CV-kringen

Leveringsomvang

- > WGB EVO I
- > Montagebeugel
- > Buitenvoeler

Ketel voorzien van

Overdrukklep 3 bar, rookgasterugslagklep, digitale druksensor, automatische ontluchter, circulatiepomp.

Producttype	Bestelcode	Adviesprijs (excl. BTW)	PG
WGB EVO 20 I	7702514	€ 3.122,00	B22
WGB EVO 28 I	7702515	€ 3.380,00	B22
WGB EVO 38 I	7702516	€ 3.748,00	B22

Technische gegevens		20 l	28 l	38 l
Ruimteverwarming				
Vermogen bij 80/60 (G20 - G25)	kW	2,8-19,5	3,8-27,2	4,7-37
Vermogen bij 50/30 (G20 - G25)	kW	3,1-20,8	4,2-29,2	5,3-39,6
Modulatiebereik	%	15-100	14-100	13-100
Algemeen				
Gascategorie		I2N	I2N	I2N
Type aansluiting		B23p, C13(x), C33(x), C43, C53(x), C83, C93(x), C(10)3(x), C(11)3(x)		
Nettogewicht	kg	41	43	51
ERP				
Energieklasse voor ruimteverwarming				
Energie-efficiëntie voor ruimteverwarming (η_p)	%	93	93	93
Deellastrendement bij 30% en 30°C retourtemperatuur (Hs) (η_s)	%	98	97,8	97,8
Deellastrendement bij 30% en 30°C retourtemperatuur (Hi) (η_i)	%	107,8	107,6	107,6
Nominale warmteafgifte (Prated)	kW	20	27	37
Geluidsvermogeniveau, binnen (L_{wa})	dB	46	52	51
NOx emissie (NOx)	mg/kWh	< 56	< 56	< 56



Bekijk alle rekenvoorbeelden via systeemgids.remeha.be

Technische tekening

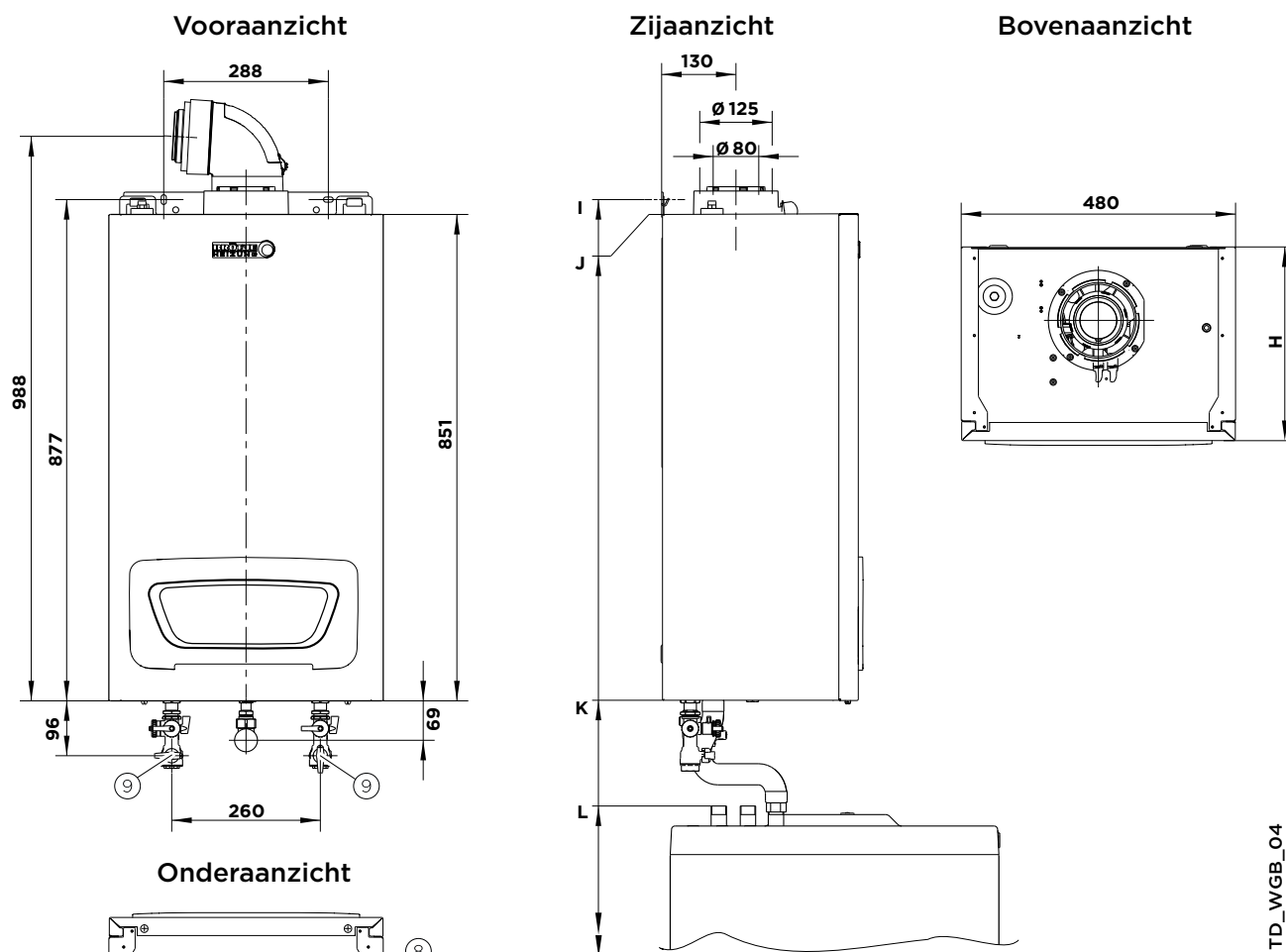

TD_WGB_04

Afmetingen (duim)		20 l / 28 l	38 l
①	Aanvoer verwarming	G ¾"	G 1"
②	Retour verwarming	G ¾"	G 1"
③	Verwarmingsretour, circuit 2	G ¾"	G 1"
④	Gasaansluiting	G ½"	G ¾"
⑤	Veiligheidsklep	G ¾"	G ¾"
⑥	Condensaansluiting	$\varnothing 25$ mm	$\varnothing 25$ mm
⑦	Bufferaanvoer (accessoires)	G ¾"	G 1"
⑧	Bufferretour (accessoires)	G ¾"	G 1"
⑨	AEH (accessoires)	-	-

I G = Cilindrische schroefdraad, afdichting door platte dichting

Afmetingen (mm)	A	B	C	D	E	F	G	H	I	J	K	L
WGB EVO 15/20 I	121	90	194	115	170	175	189	340	1906	1880	1030	845
WGB EVO 28 I	121	90	194	115	170	175	189	340	2106	2080	1230	1045
WGB EVO 38 I	116	100	130	120	177	185	192	402	2106	2080	1230	1045



Condenserende gaswandketels

Tank BS 120, 160 C



Kenmerken

- > Ideale oplossing in combinatie met WGB ketel
- > Onderstaande boiler van 120 of 160 liter
- > Aansluitingen bovenaan
- > Geëmailleerde kuip beschermd door een magnesiumanode
- > Snelle opwarmtijd door krachtige verwarmingsspiraal

Leveringsomvang

- > BS 120 of 160 C
- > Handleidingen

Boiler voorzien van

Aflaatkraan, analoge thermometer, recirculatieleiding, voelerhuls.

Producttype	Bestelcode	Adviesprijs (excl. BTW)	PG
BS 120 C	630368	€ 1.451,30	B22
BS 160 C	630375	€ 1.622,30	B22

Technische gegevens		120 C	160 C
Sanitair warm water			
Opslagvolume	liter	120	160
Maximaal opgenomen vermogen (1)	kW	22	22
Debiet op 10 min. bij deltaT = 30K	l/10min	185	220
Piekdebiet SWW eerste uur bij Delta T 30 K (2)	l/h	710	735
Continu debiet bij deltaT = 35K	l/h	540	540
Inhoud warmtewisselaar naverwarming	liter	4	4,2
Oppervlakte warmtewisselaar	m ²	0,72	0,72
Waterzijdige weerstand spiraal	mbar	35	35
Maximale bedrijfstemperatuur	°C	95	95
Max. werkdruk c.v.-zijdig	bar	10	10
Waterbedrijfsdruk	bar	10	10
Algemeen			
Nettogewicht	kg	42	47
ERP			
Energieklasse			
Warmhoudverlies	W	70	76

(1) Primaire temperatuur: 80°C • Ingang sanitair koud water: 10°C • Uitgang SWW: 45°C • Primair debiet: 3 m³/h

(2) Primaire temperatuur: 80°C • Ingang sanitair koud water: 10°C • Uitgang SWW: 40°C • voorraad SWW: 60°C



Bekijk alle rekenvoorbeelden via systeemgids.remeha.be

Tank BS 120, 160 C

Technische tekening

Vooraanzicht

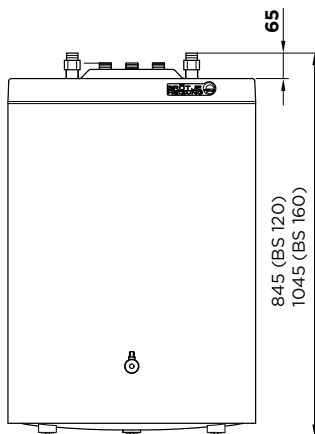

Zijaanzicht

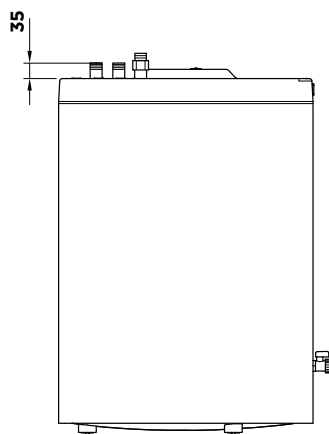

Bovenaanzicht

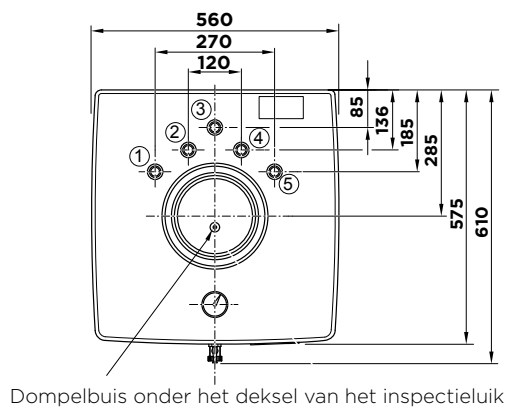

TD_BS_01

Afmetingen (duim)

- | | |
|---|--------------------------------------|
| ① | Ingang warmtewisselaar - G Ø ¾" |
| ② | Uitgang warmtewisselaar - G Ø ¾" |
| ③ | Sanitaire recirculatie - G Ø ¾" |
| ④ | Ingang sanitair koud water - G Ø ¾" |
| ⑤ | Uitgang sanitair warm water - G Ø ¾" |

Rp = Binnendraad**R** = Conische binnendraad**G** = Cilindrische schroefdraad, afdichting door platte dichting

Accessoires WGB EVO I

Accessoires regeltechniek

Afbeelding	Collo	Omschrijving	Bestelcode	Adviesprijs (excl btw)	PG
	ISRRGP	Kamerthermostaat Brötje RGP (Aan te sluiten met draad)	7684840	€ 399,60	B23
	-	Brötje IDA connected thermostaat Thermostaat, draadgebonden naar ketelmodule (gateway) (enkel te gebruiken in configuraties met 1 cv-kring)	7722779	€ 325,50	B28
	-	Brötje IDA RF connected thermostaat Thermostaat, draadloos verbonden met ketelmodule (gateway) (enkel te gebruiken in configuraties met 1 cv-kring)	7769635	€ 565,50	B28
	RGBB	Basic ruimtevoeler (aan te sluiten met draad) Draadgebonden afstandsbediening met interne ruimtevoeler, voor aflezing van de ruimtetemperatuur. Draaiknop voor het wijzigen van de gevraagde ruimtetemperatuur, druktoets voor selectie van de modusfuncties, aanwezigheidsstoets.	806770	€ 259,60	B23
	FE	Verplichte ontvanger bij gebruik van draadloze toestellen zoals bediening ISR RGTF/RGTKF en radiozender ISR FSA voor buitentemperatuurvoeler. Opmerking: Bij gebruik van een bediening ISR RGTF/RGTKF in combinatie met een radiozender ISR FSA is de signaalontvanger slechts eenmaal nodig. Zendfrequentie: 866 MHz. Omvat: Aansluitkabel 2,5 m	698504	€ 187,50	B23
	FSA	Draadloze buitenvoeler met batterij Te combineren met ontvanger ISRFE. Autonomie batterij: ongeveer 5 jaar. Zendfrequentie: 866 MHz. Verplichte accessoires: > Signaalontvanger ISR FE - Incl. voeler	625029	€ 252,40	B23
	EWMB	Integreerbare uitbreidingsmodule Configureerbaar als regelaar voor een verwarmingskring op mengkraan, zonneboiler, ... Omvat: Aansluitaccessoires: > 1 vertrekvoeler UAF6 C Optionele verkrijgbare voelers: > Universele voeler UF6 C > Vertrekvoeler UAF6 C > Zonnecollector voeler KF ISR	683999	€ 594,30	B23
	BSMD	Contactor printplaat Contactor printplaat met 3 contactoren voor de weergave van bedrijfs- of storingsmeldingen. Omvat: > Aansluitaccessoires > Montagebeugel Voor condenserende gas- en stookolieketels en warmtepompen BSW.	680868	€ 173,00	B23
	BM	Bus module Voor het aansluiten van de LPB busverbinding met een externe wandregelaar ISR. Voorbeeld: een zoneregelaar ISR ZR1/ZR 2, een zon- of systeemregelaar ISR SSR. (De BM module is niet nodig bij een uitbreidingsmodule ISR EWM B) Te gebruiken met de ketels WGB, WGB-K, BGB, BBS, SGB.	669238	€ 251,30	B23
	ZRIB	Weersafhankelijke vertrekwaterregeling voor 1 verwarmingskring op mengkraan met weekprogramma. Verlichte display met duidelijke menuweergave. Communicatie mogelijk met regelaar ISR-Plus, LPB-bus verbinding. Bekabeld met zekering en netschakelaar in de omkasting voor wandopbouw. B x H x D: 180 x 230 x 110 mm. Omvat: 1 vertrekvoeler UAF6 C Nodige bijkomende accessoires bij gasketels: Busmodule BM Optionele afstandsbedieningen: > ISR RGB B/ISR RGT B of ISR RGTF B of RGP	806565	€ 784,90	B23

Accessoires WGB EVO I

Afbeelding	Collo	Omschrijving	Bestelcode	Adviesprijs (excl btw)	PG
	ZR2B	Weersafhankelijke vertrekwaterregeling voor 2 verwarmingskringen op mengkraan met weekprogramma. Verlichte display met duidelijke menuweergave. Communicatie mogelijk met regelaar ISR-Plus, LPB-bus verbinding. Bekabeld met zekering en netschakelaar in de omkasting voor wandopbouw. B x H x D: 300 x 230 x 110 mm. Omvat: 2 vertrekvoelers UAF6 C Nodige bijkomende accessoires bij gasketels: Busmodule BM Optionele afstandsbedieningen: > ISR RGB B/ISR RGT B of ISR RGTF B of RGP	806640	€ 1.238,10	B23
	-	Weersafhankelijke zon- en systeemregelaar ISR HSM Weersafhankelijke zon- en systeemregelaar voor 2 gemengde kringen, SWW, Solar, zwembad, buffervat	7656434	€ 1.140,20	B08
	-	Weersafhankelijke zon- en systeemregelaar ISR HSM-M Weersafhankelijke zon- en systeemregelaar voor 2 gemengde kringen, SWW, Solar, zwembad, buffervat	7656435	€ 1.527,50	B08
	WWF	Sanitaire boilervoeler Voor het gebruik van een sanitair warmwater-voorrangsregeling. Laadsysteemcontrole door de ketel. Omvat: > 2 m voelerkabel > 2,6 m pompkabel met stekker	978958	€ 139,10	B23
	UAF6C	Temperatuurvoeler Temperatuurvoeler met aansluitkabel zonder stekker voor gebruik als vertrekvoeler of als recirculatieleidingvoeler in verbinding met regeling ISR-Plus. Omvat: > 2 m voelerkabel	634342	€ 112,30	B23
	UF6C	Universele dompelvoeler Temperatuurvoeler met aansluitkabel zonder stekker voor gebruik als voeler voor buffervat of als bijkomende sanitaire temperatuurvoeler in verbinding met regeling ISR-Plus. Omvat: > 2 m voelerkabel	628235	€ 109,20	B23
	KF	Temperatuurvoeler Temperatuurvoeler voor gebruik als zonnecollectorvoeler in verbinding met regeling ISR-Plus. 6 mm diameter met grijze siliconen kabel. Omvat: > 2 m voelerkabel	627115	€ 61,40	B23





Accessoires WGB EVO I

Accessoires hydraulica

Afbeelding	Collo	Omschrijving	Bestelcode	Adviesprijs (excl btw)	PG
	ADH3/4	Kranenset gas/verwarming DN 20/20 voor ketel WGB EVO 15, 20 en 28 I, en WGB-K EVO 28 I Voor aansluiting vertrek verwarming, retour verwarming en gasaansluiting. Omvat: <ul style="list-style-type: none"> > 1 kraan vertrek verwarming > 1 kraan retour verwarming > 1 gaskraan met thermische veiligheid Gasaansluiting: 3/4" Vertrek/retour: 3/4"	970143	€ 214,20	B23
	ADH2	Kranenset gas/verwarming DN 20/25 voor ketels WGB 38 I. Voor aansluiting vertrek verwarming, retour verwarming en gasaansluiting. Omvat: - 1 kraan vertrek verwarming- 1 kraan retour verwarming- 1 gaskraan met thermische veiligheid Gasaansluiting: 3/4" Vertrek/retour: 1"	987066	€ 246,20	B23
	MAR B	Aansluitbuis voor ketels WGB EVO 15, 20 en 28 I Voor directe aansluiting van de 2de kring (op mengkraan) met de ketel. Omvat: aansluitbuis	7308359	€ 102,80	B23
	MAR38	Aansluitbuis voor ketel WGB 38 I Voor directe aansluiting van de 2de kring (op mengkraan) met de ketel. Omvat: aansluitbuis	985833	€ 143,20	B23
	PER	Vervangbuis voor pomp Bij externe montage van de verwarmingspomp.	987691	€ 26,80	B23
	-	EZ Clean PRO 3/4" Vuilafscheider met magneet. Voor horizontale, verticale en diagonale leidingen. Lichaam van polymeer. Voorzien van kogelkranen. (Meer info: zie hoofdstuk Hydraulica)	7675367	€ 174,10	B27

Accessoires SWW

Afbeelding	Collo	Omschrijving	Bestelcode	Adviesprijs (excl btw)	PG
	LSU1E	Pompset voor universele boiler met ketels WGB EVO 15, 20 en 28 I Voor aansluiting van een boiler met de ketel. Omvat: <ul style="list-style-type: none"> > Interne buizen > Hoog rendement pomp Grundfos UPM 3 > Boilervoeler WWF > Dichtingen Aansluitingen van de ketel: 3/4" met vlakke dichting	834209	€ 528,40	B23
	LSU2E	Pompset voor universele boiler met ketel WGB 38 I Voor aansluiting van een boiler met de ketel. Omvat: <ul style="list-style-type: none"> > Interne buizen > Hoog rendement pomp Grundfos UPM 3 > Boilervoeler WWF > Dichtingen 	834216	€ 551,10	B23

Accessoires WGB EVO I

Afbeelding	Collo	Omschrijving	Bestelcode	Adviesprijs (excl btw)	PG
	LSBSE	Boilerlaadset voor BS-boiler WGB EVO 15, 20 en 28 I boilerlaadset voor BS-boiler Omvat: <ul style="list-style-type: none"> > Interne buizen > Hoog rendement pomp Grundfos UPM 3 > Boilervoeler WWF > Dichtingen 	834193	€ 559,30	B23

Accessoires rookgasafvoer

Afbeelding	Collo	Omschrijving	Bestelcode	Adviesprijs (excl btw)	PG
	ZLKB	Terugslagklep rookgassen	694186	€ 57,00	B23

Ombouw propaan

Afbeelding	Collo	Omschrijving	Bestelcode	Adviesprijs (excl btw)	PG
	-	Ombouw propaan Remeha Service ombouw naar propaangas (forfait)	HPRO	€ 202,00	B19



Condenserende gaswandketels

WGB-K EVO 28 I



Kenmerken

- > Voor verwarming en sanitair warm water
- > Compacte Aluminium-Silicium warmtewisselaar
- > Gasadaptatieve branderregeling
- > Groot modulatiebereik
- > Ingebouwde RVS sanitair warm water tank van 60 liter
- > Mogelijkheid tot aansturen van meerdere CV-kringen

Leveringsomvang

- > WGB-K EVO 28 I
- > Montagebeugel
- > Buitenvoeler

Ketel voorzien van

Expansievat 10L /1 bar, overdrukklep 3 bar, rookgasterugslagklep, digitale druksensor, automatische ontluchter, SWW-boiler 60L, circulatiepomp.

Producttype	Bestelcode	Adviesprijs (excl. BTW)	PG
WGB-K EVO 28 I	7702517	€ 4.788,00	B22

Technische gegevens		28 I
Ruimteverwarming		
Vermogen bij 80/60 (G20 - G25)	kW	3,8-27,2
Vermogen bij 50/30 (G20 - G25)	kW	4,2-29
Modulatiebereik	%	14-100
Sanitair warm water		
Vermogen (G20 - G25)	kW	27,3
Inhoud ingebouwde boiler	liter	60
Piekdebiet bij dT 30°C (G20)	l/10min	210
Continue debiet bij dT30°C (G20)	l/min	13,1
Algemeen		
Gascategorie		I2N
Type aansluiting		B23p, C13(x), C33(x), C43, C53(x), C83, C93(x), C(10)3(x), C(11)3(x)
Nettogewicht	kg	83
ERP		
Energieklasse voor ruimteverwarming		A
Energie-efficiëntie voor ruimteverwarming (η_p)	%	93
Deellastrendement bij 30% en 30°C retourtemperatuur (Hs) (η_p)	%	97,8
Deellastrendement bij 30% en 30°C retourtemperatuur (Hi) (η_p)	%	107,6
Nominale warmteafgifte (Prated)	kW	27
Energieklasse voor sanitair warmwaterproductie		A
Capaciteitsprofiel		XL
Energie-efficiëntie voor sanitair warmwaterproductie (N_{wa})	%	80
Geluidsvermogeniveau, binnen (L_{wa})	dB	52
NOx emissie (NOx)	mg/kWh	< 56



Bekijk alle rekenvoorbeelden via systeemgids.remeha.be

Technische tekening

Voorbeeld

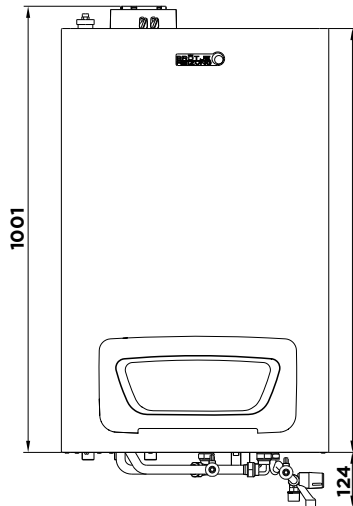

Zijaanzicht

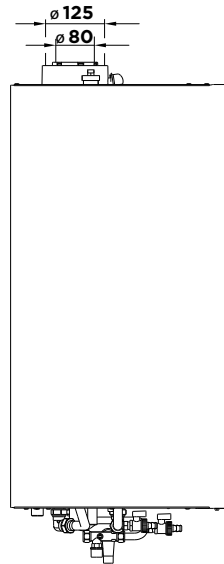

Achteraanzicht

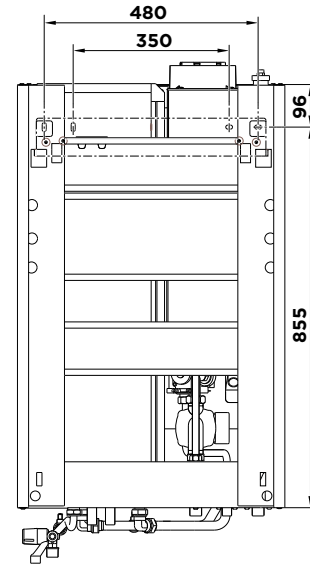

Bovenaanzicht

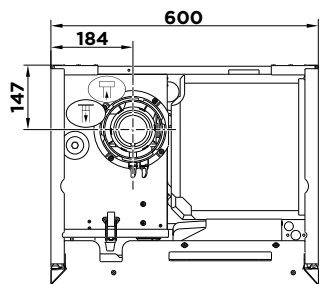

Onderaanzicht

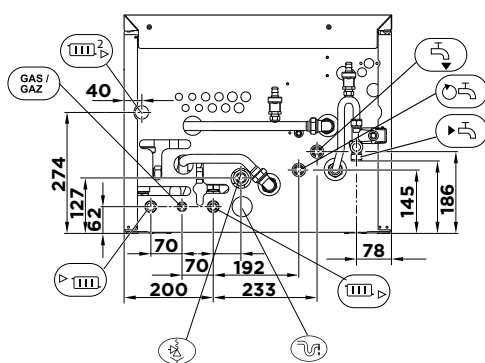

Afmetingen (duim)

	Aansluiting rookgasafvoer - Ø 80 mm
	Ingang verbrandingslucht - Ø 125 mm
	Veiligheidsklep - G Ø 3/4"
	Condensatie-afvoer - Ø 25 mm
	Aanvoer cv - G Ø 3/4"
	Retour cv - G Ø 3/4"
	Aanvoer cv 2 ^{de} kring - G Ø 3/4"
	Ingang sanitair koud water - G Ø 15 mm
	Uitgang sanitair warm water - G Ø 15 mm
	Sanitaire recirculatie - G Ø 1/2"
	Gasaansluiting - G Ø 1/2"

Rp = Binnendraad

R = Conische binnendraad

G = Cilindrische schroefdraad, afdichting door platte dichting

TD_WGB_03



Accessoires WGB-K EVO I



Accessoires regeltechniek

Afbeelding	Collo	Omschrijving	Bestelcode	Adviesprijs (excl btw)	PG
	ISRRGP	Kamerthermostaat Brötje RGP (Aan te sluiten met draad)	7684840	€ 399,60	B23
	-	Brötje IDA connected thermostaat Thermostaat, draadgebonden naar ketelmodule (gateway) (enkel te gebruiken in configuraties met 1 cv-kring)	7722779	€ 325,50	B28
	-	Brötje IDA RF connected thermostaat Thermostaat, draadloos verbonden met ketelmodule (gateway) (enkel te gebruiken in configuraties met 1 cv-kring)	7769635	€ 565,50	B28
	RGBB	Basic ruimtevoeler (aan te sluiten met draad) Draadgebonden afstandsbediening met interne ruimtevoeler, voor aflezing van de ruimtetemperatuur. Draaiknop voor het wijzigen van de gevraagde ruimtetemperatuur, druktoets voor selectie van de modusfuncties, aanwezigheidsstoets.	806770	€ 259,60	B23
	FE	Verplichte ontvanger bij gebruik van draadloze toestellen zoals bediening ISR RGTF/RGTFK en radiozender ISR FSA voor buitentemperatuurvoeler. Opmerking: Bij gebruik van een bediening ISR RGTF/RGTFK in combinatie met een radiozender ISR FSA is de signaalontvanger slechts eenmaal nodig. Zendfrequentie: 866 MHz. Omvat: Aansluitkabel 2,5 m	698504	€ 187,50	B23
	FSA	Draadloze buitenvoeler met batterij Te combineren met ontvanger ISRFE. Autonomie batterij: ongeveer 5 jaar. Zendfrequentie: 866 MHz. Verplichte accessoire: > Signaalontvanger ISR FE - Incl. voeler	625029	€ 252,40	B23
	EWMB	Integreerbare uitbreidingsmodule Configureerbaar als regelaar voor een verwarmingskring op mengkraan, zonneboiler, ... Omvat: Aansluitaccessoires: 1 vertrekvoeler UAF6 C Optionele verkrijgbare voelers: > Universele voeler UF6 C > Vertrekvoeler UAF6 C > Zonnecollector voeler KF ISR	683999	€ 594,30	B23
	BSMD	Contactor printplaat Contactor printplaat met 3 contactoren voor de weergave van bedrijfs - of storingsmeldingen. Omvat: Aansluitaccessoires en montagebeugel Voor condenserende gas- en stookolieketels	680868	€ 173,00	B23
	BM	Bus module Voor het aansluiten van de LPB busverbinding met een externe wandregelaar ISR. Voorbeeld: een zoneregelaar ISR ZR1/ZR 2, een zon- of systeemregelaar ISR SSR. (De BM module is niet nodig bij een uitbreidingsmodule ISR EWM B) Te gebruiken met de ketels WGB, WGB-K	669238	€ 251,30	B23
	ZRIB	Weersafhankelijke vertrekwaterregeling voor 1 verwarmingskring op mengkraan met weekprogramma. Verlichte display met duidelijke menuweergave. Communicatie mogelijk met regelaar ISR-Plus, LPB-bus verbinding. Bekabeld met zekering en netschakelaar in de omkasting voor wandopbouw. B x H x D: 180 x 230 x 110 mm. Omvat: 1 vertrekvoeler UAF6 C Nodige bijkomende accessoires bij gasketels: Busmodule BM Optionele afstandsbedieningen: > ISR RGB B/ISR RGT B of ISR RGTF B of RGP	806565	€ 784,90	B23

Accessoires WGB-K EVO I

Afbeelding	Collo	Omschrijving	Bestelcode	Adviesprijs (excl btw)	PG
	ZR2B	Weersafhankelijke vertrekwaterregeling voor 2 verwarmingskringen op mengkraan met weekprogramma. Verlichte display met duidelijke menuweergave. Communicatie mogelijk met regelaar ISR-Plus, LPB-bus verbinding. Bekabeld met zekering en netschakelaar in de omkasting voor wandopbouw. B x H x D: 300 x 230 x 110 mm. Omvat: 2 vertrekvoelers UAF6 C Nodige bijkomende accessoires bij gasketels: Busmodule BM Optionele afstandsbedieningen: > ISR RGB B/ISR RGT B of ISR RGTF B of RGP	806640	€ 1.238,10	B23
	UAF6C	Temperatuurvoeler Temperatuurvoeler met aansluitkabel zonder stekker voor gebruik als vertrekvoeler of als recirculatieleidingvoeler in verbinding met regeling ISR-Plus. Omvat: 2 m voelerkabel	634342	€ 112,30	B23
		Buitenvoeler Quinta Ace / WGB / SGB2	691949	€ 109,20	B23
	UF6C	Universele dompvoeler Temperatuurvoeler met aansluitkabel zonder stekker voor gebruik als voeler voor buffervat of als bijkomende sanitaire temperatuurvoeler in verbinding met regeling ISR-Plus. Omvat: 2 m voelerkabel	628235	€ 40,00	B13
	KF	Temperatuurvoeler Temperatuurvoeler voor gebruik als zonnecollectorvoeler in verbinding met regeling ISR-Plus. 6 mm diameter met grijze siliconen kabel. Omvat: 2 m voelerkabel	627115	€ 61,40	B23

Accessoires hydraulica

Afbeelding	Collo	Omschrijving	Bestelcode	Adviesprijs (excl btw)	PG
	ADH3/4	Kranenset gas/verwarming DN 20/20 voor ketel WGB EVO 15, 20 en 28 I, en WGB-K EVO 28 I. Voor aansluiting vertrek verwarming, retour verwarming en gasaansluiting. Omvat: > 1 kraan vertrek verwarming > 1 kraan retour verwarming > 1 gaskraan met thermische veiligheid Gasaansluiting: 3/4" • Vertrek/retour: 3/4"	970143	€ 214,20	B23
	MARK28	Aansluitbuis voor ketel WGB-K (EVO) 28 I Voor directe aansluiting van de 2de kring (op mengkraan) met de ketel. Omvat: aansluitbuis	7309663	€ 140,10	B23
	-	EZ Clean PRO 3/4" Vuilafscheider met magneet. Voor horizontale, verticale en diagonale leidingen. Lichaam van polymeer. Voorzien van kogelkranen. (Meer info: zie hoofdstuk Hydraulica)	7675367	€ 174,10	B27

Accessoires rookgasafvoer

Afbeelding	Collo	Omschrijving	Bestelcode	Adviesprijs (excl btw)	PG
	ZLKB	Terugslagklep rookgasen	694186	€ 57,00	B23

Ombouw propaan

Afbeelding	Collo	Omschrijving	Bestelcode	Adviesprijs (excl btw)	PG
	-	Ombouw propaan Remeha Service ombouw naar propaan gas (forfait)	HPRO	€ 202,00	B19

Condenserende gaswandketels

Tzerra Ace-Matic 25s **NIEUW**



Kenmerken

- > Enkel verwarming
- > Gasadaptieve branderregeling
- > Groot modulatiebereik 12-100%
- > Aansluitingen verborgen achter mantel
- > Digitale uitbreiding op een later moment mogelijk
- > Regelaar met groot, dia-positief LCD scherm en 4 drukknoppen
- > Digitale waterdrukmeting met "bij-vul" melding
- > Buitenvoeleraansluiting
- > Installatie- en servicevriendelijk
- > Ingebouwde 3-wegklep voor het aansturen van een boiler

Leveringsomvang

- > Tzerra Ace-Matic Solo
- > Eenvoudige muurophangbeugel
- > Condensafvoerslang
- > Handleidingen

Ketel voorzien van

Expansievat, veiligheidsventiel, rookgasterugslagklep, ingebouwde 3-wegklep voor SWW-voorrang, digitale druksensor, automatische ontluchter, circulatiepomp.

Producttype	Bestelcode	Adviesprijs (excl. BTW)	PG
Tzerra Ace-Matic 25s	7825254	€ 1.999,00	B01

Technische gegevens		25s
Ruimteverwarming		
Vermogen bij 80/60 (G20-G25)	kW	3-24
Vermogen bij 50/30 (G20-G25)	kW	3,3-26,1
Modulatiebereik	%	12-100
Algemeen		
Gascategorie		I2N
Type aansluiting		B23, B23P, B33, C13(x), C33(x), C43P, C53(x), C93(x), C(10)3(x), C(11)3, C(12)3(x), C(13)3, C(15)3
Nettogewicht	kg	28,2
ERP		
Energieklasse voor ruimteverwarming		A
Energie-efficiëntie voor ruimteverwarming (η_p)	%	94
Deellastrendement bij 30% en 30°C retourtemperatuur (Hs) (η_p)	%	98,8
Deellastrendement bij 30% en 30°C retourtemperatuur (Hi) (η_p)	%	109,7
Nominale warmteafgifte (Prated)	kW	24
Geluidsvermogeniveau, binnen (L_{wa})	dB	50
NOx emissie (NOx)	mg/kWh	21

Hydrogen 20%



Bekijk alle rekenvoorbeelden via systeemgids.remeha.be



Tzerra Ace-Matic

Maak kennis met de nieuwste versie van de Remeha Tzerra, de **Tzerra Ace-Matic**. Deze nieuwste gaswandketel wordt in het najaar 2023 verwacht en maakt net als z'n kleinere broer, de Avanta Ace, gebruik van een inox warmtewisselaar. Nieuw is de ingebouwde automatische gas/lucht regelaar (gas adaptive control) die in alle omstandigheden en met eender welke gassoort altijd de juiste instelling toepast. Na installatie volgt een automatisch inregelmoment waarbij de Tzerra Ace-Matic elke ketel perfect zal afstellen met meer zekerheid en een hoog blijvend rendement als resultaat. Het ruimere modulatiebereik (1:8) zorgt voor meer comfort en besparing op de energiekosten wat hem ook ideaal maakt voor combinatie met hybride toepassingen. We houden je op de hoogte van de beschikbaarheid.

Technische tekening

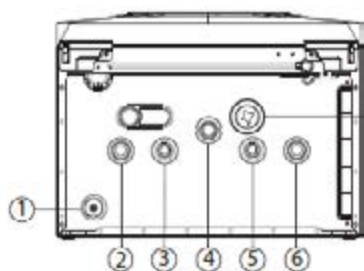
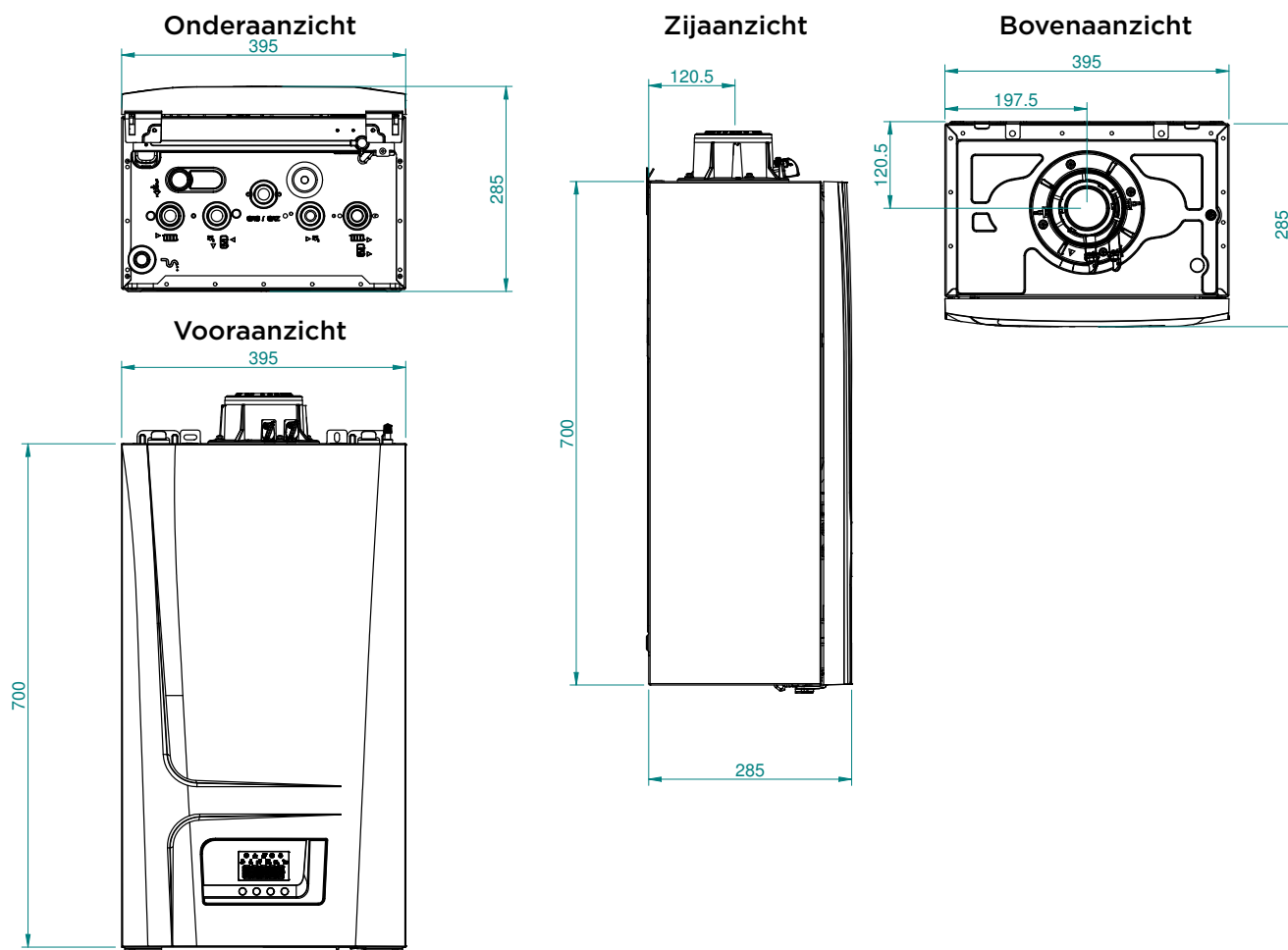

Afmetingen (duim)

- ① Condensaatafvoer / Veiligheidsklep
- ② Aanvoer verwarmingswater - G ¾"
- ③ SWW tankverwarmingsuitgang - G ¾"
- ④ Gastoevoer - G ¾"
- ⑤ SWW tankverwarmingsuitgang - G ¾"
- ⑥ Verwarmingscircuit waterretour - ¾"

G = Cilindrische schroefdraad, afdichting door platte dichting



Kenmerken

- > Voor verwarming en sanitair warm water
- > Gasadaptieve branderregeling
- > Groot modulatiebereik 12-100%
- > Aansluitingen verborgen achter mantel
- > Digitale uitbreiding op een later moment mogelijk
- > Regelaar met groot, dia-positief LCD scherm en 4 drukknoppen
- > Digitale waterdrukmeting met "bij-vul" melding
- > Buitenvoeleraansluiting en voorbereid voor zonneboiler
- > Ideale combinatie met hybride warmtepomp
- > Installatie- en servicevriendelijk
- > Het type 28c G31 is vanuit de fabriek al ingericht voor propaanbedrijf

Leveringsomvang

- > Tzerra Ace-Matic Combi
- > Eenvoudige muurophangbeugel
- > Condensafvoerslang
- > Handleidingen

Ketel voorzien van

Expansievat, veiligheidsventiel, rookgasterugslagklep, digitale druksensor, automatische ontluchter, circulatiepomp.

Producttype	Bestelcode	Adviesprijs (excl. BTW)	PG
Tzerra Ace-Matic 28c	7826400	€ 2.199,00	B01
Tzerra Ace-Matic 28c/G31	7825251	€ 2.399,00	B01
Tzerra Ace-Matic 35c	7825250	€ 2.499,00	B01

Technische gegevens		28c / 28c G31	35c
Ruimteverwarming			
Vermogen bij 80/60 (G20 - G25 - G31)	kW	3,5-24	4,4-30
Vermogen bij 50/30 (G20 - G25 - G31)	kW	3,8-26,1	4,8-32,8
Modulatiebereik	%	14-100	14-100
Sanitair warm water			
Vermogen (G20)	kW	28	35
Continue debiet bij dT30°C (G20)	l/min	13,4	16,7
Algemeen			
Gascategorie		I2N	I2N
Type aansluiting		B23, B23P, B33, C13(x), C33(x), C43P, C53(x), C93(x), C(10)3(x), C(11)3, C(12)3(x), C(13)3, C(15)3	
Nettogewicht	kg	28,2	29,2
ERP			
Energieklasse voor ruimteverwarming			
Energie-efficiëntie voor ruimteverwarming (η_p)	%	94	94
Deellastrendement bij 30% en 30°C retourtemperatuur (Hs) (η_s)	%	98,8	109,7
Deellastrendement bij 30% en 30°C retourtemperatuur (Hi) (η_i)	%	109,7	109,8
Nominale warmteafgifte (Prated)	kW	24	30
Energieklasse voor sanitair warmwaterproductie			
Capaciteitsprofiel		XL	XXL
Energie-efficiëntie voor sanitair warmwaterproductie (η_{wh})	%	88	87
Geluidsvermogeniveau, binnen (L_{wa})	dB	50	50
NOx emissie (NOx)	mg/kWh	21	30

Technische tekening

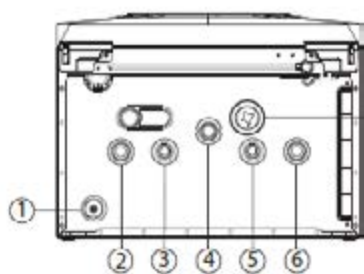
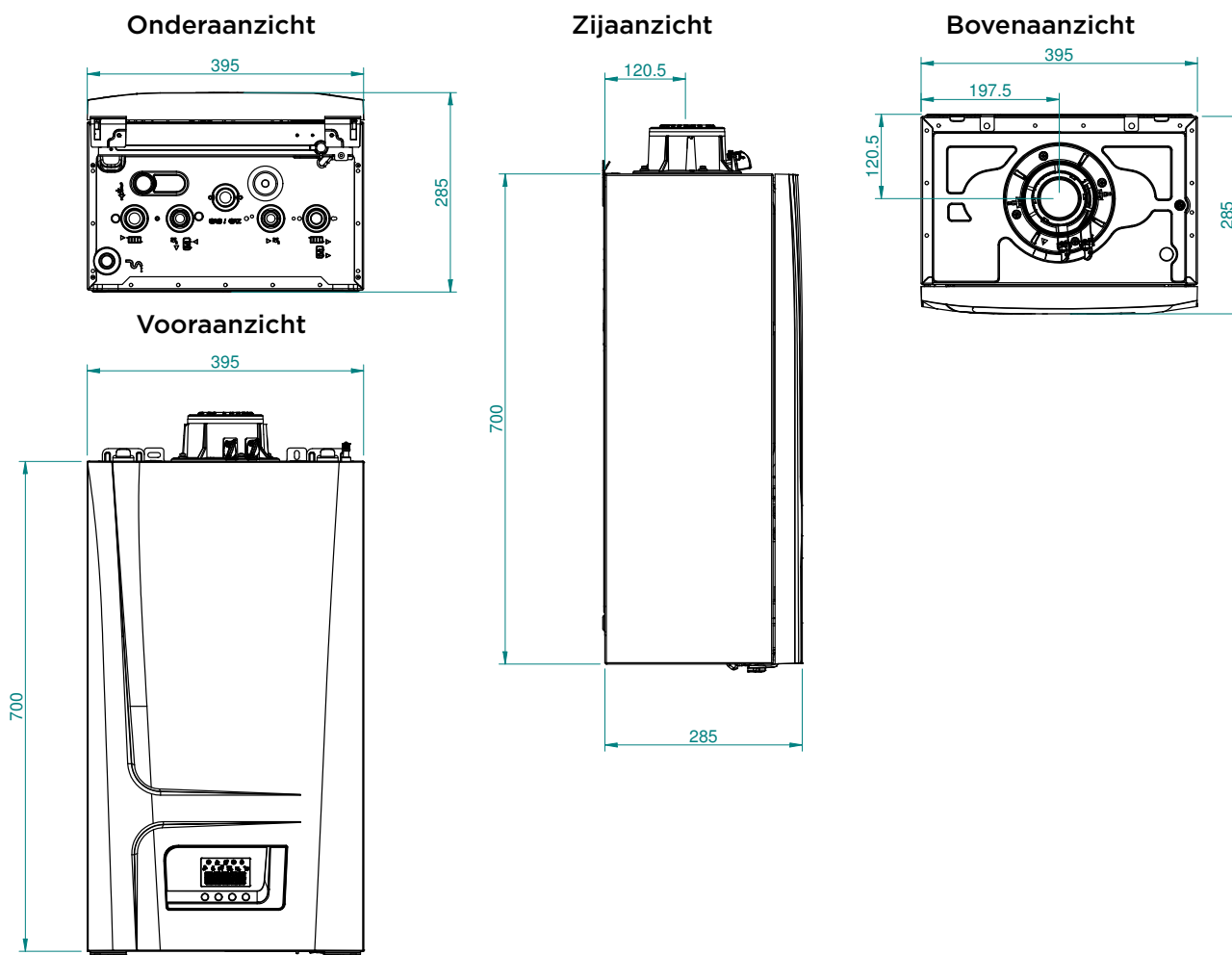

Afmetingen (duim)







- ① Condensaatafvoer / Veiligheidsklep
- ② Aanvoer verwarmingswater - G ¾"
- ③ SWW uitgang - G ½"
- ④ Gastoevoer - G ¾"
- ⑤ ingang sanitair koud water - G ½"
- ⑥ Verwarmingscircuit waterretour - ¾"

G = Cilindrische schroefdraad, afdichting door platte dichting



Accessoires Tzerra Ace-Matic

Accessoires regeltechniek





Afbeelding	Collo	Omschrijving	Bestelcode	Adviesprijs (excl btw)	PG
	-	eTwist (R-Bus) Wifi kamerthermostaat bedienbaar via eTwist app	7674557	€ 297,00	B28
	-	eTwist RF met zender/ontvanger + stand (draadloos) Draadloze Wifi kamerthermostaat bedienbaar via eTwist app	7708465	€ 538,00	B28
	-	eTwist RF uitbreiding voor 2de zone + stand Draadloze Wifi kamerthermostaat (excl. zender/ontvanger) bedienbaar via eTwist app	7708469	€ 267,00	B28
	-	qSense Remeha qSense, modulerende OpenTherm® kamerthermostaat (zonder klok).	S101460	€ 107,10	B09
	-	Sanitair warmwatervoeler incl. 4m kabel en aansluitstekker. Weerstand 10 kOhm bij 25°C.	100000030	€ 67,10	B09
	GV7	Buitenvoeler Buitentemperatuursensor (kabel niet inbegrepen) > voor eenvoudige weersafhankelijke regeling; > behuizing 63 x 106,6 x 34 mm;	S100316	€ 35,70	B09

Accessoires hydraulica



Afbeelding	Collo	Omschrijving	Bestelcode	Adviesprijs (excl btw)	PG
	-	Hydraulische aansluitset met vuleenheid Voor ketels Tzerra Ace-Matic 28c en 35c, inclusief montagebeugel met kraanwerk, gaskraan, ophangplan en vulset.	7783162	€ 266,80	B01
	-	Hydraulische aansluitset Voor ketels Tzerra Ace-Matic 28c en 35c, inclusief montagebeugel met kraanwerk, gaskraan en ophangplan.	7783164	€ 210,10	B01
	-	Hydraulische aansluitset Voor ketel Tzerra Ace-Matic 25s, inclusief montagebeugel met kraanwerk, gaskraan en ophangplan.	7828127	€ 210,10	B01
	-	Afdekmantel Metalen afdekmantel waarmee de techniek onder de Tzerra Ace-Matic afgedekt kan worden.	7770495	€ 67,10	B01
	-	Universele zonneboileraansluitset	S101439	€ 348,20	B01
	-	EZ Clean PRO 3/4" Vuilafscheider met magneet. Voor horizontale, verticale en diagonale leidingen. Lichaam van polymeer. Voorzien van kogelkranen. (Meer info: zie hoofdstuk Hydraulica)	7675367	€ 174,10	B27

Accessoires Tzerra Ace-Matic

Accessoires onderhoud

Afbeelding	Collo	Omschrijving	Bestelcode	Adviesprijs (excl btw)	PG
	-	Smart Service Tool - Bluetooth Bluetooth® verbinding voor datacommunicatie tussen ketel en Smart Service App op een smartphone of tablet)	7729879	€ 309,00	B26
	-	Servicekoffer voor Tzerra Ace-Matic Deze koffer bevat een assortiment aan met de belangrijkste wisselstukken.	7838364	€ 1.359,60	B01
	-	Onderhoudsset A Tzerra Ace-Matic 28c, 35c, 25s Bevat: pakkingen	7825666	€ 10,00	B13
	-	Onderhoudsset B Tzerra Ace-Matic 28c, 35c, 25s Bevat: set A + ontstekingselektrode	7825667	€ 25,00	B13
	-	Onderhoudsset C Tzerra Ace-Matic 28c Bevat: set B + cartridge + branderdeur isolatie	7830474	€ 80,00	B13
	-	Onderhoudsset C Tzerra Ace-Matic 35c Bevat: set B + cartridge + branderdeur isolatie	7830475	€ 80,00	B13
	-	Onderhoudsset C Tzerra Ace-Matic 25s Bevat: set B + branderdeur isolatie	7830520	€ 45,00	B13
	-	Reinigingsborstel warmtewisselaar	559580	€ 41,30	B01
	-	Hulptool Handig om de verdiept liggende aansluitingen eenvoudiger te kunnen bereiken.	7783194	€ 26,80	B01

Accessoires RGA/LTV

Afbeelding	Collo	Omschrijving	Bestelcode	Adviesprijs (excl btw)	PG
	-	Rookgasadapter Ø 80/80	7220861	€ 41,30	B11
	-	Rookgasadapter Ø 80/125	7755080	€ 68,10	B11
	-	Korte concentrische bocht Ø 60/100	7782188	€ 62,60	B11

Ombouw propaan*

Afbeelding	Collo	Omschrijving	Bestelcode	Adviesprijs (excl btw)	PG
	-	Ombouw propaan Remeha Service ombouw naar propaanogas. Materiaal, werkuren en verplaatsing inbegrepen (netto prijs).	HPRO	€ 202,00	B19

* Het type Tzerra Ace-Matic 28c G31 is vanuit de fabriek al ingericht voor propaanbedrijf.

Condenserende gaswandketels

Initia Plus 28/33d (duo)



Kenmerken

- > Voor verwarming en sanitair warm water
- > Compacte RVS warmtewisselaar
- > Gasadaptatieve branderregeling
- > Groot modulatiebereik 16-100 %
- > Ingebouwde RVS sanitair warmwater tank van 45 liter
- > Eenvoudige regeling voor de aansturing van één CV-kring

Leveringsomvang

- > Initia Plus 28/33d
- > Handleidingen

Ketel voorzien van

Expansievat 8L/1 bar, overdrukklep 3 bar, digitale druksensor, automatische ontluchter, circulatiepomp

Producttype	Bestelcode	Adviesprijs (excl. BTW)	PG
Initia Plus 28/33d (duo)	7711185	€ 3.595,00	B01

Technische gegevens		28/33d (duo)
Ruimteverwarming		
Vermogen bij 80/60 (G20 - G25)	kW	4,7-28
Vermogen bij 50/30 (G20 - G25)	kW	5,1-30,6
Modulatiebereik	%	17-100
Sanitair warm water		
Vermogen (G20)	kW	33
Inhoud ingebouwde boiler	liter	40
Piekdebiet bij dT 30°C (G20)	l/10min	211
Continue debiet bij dT30°C (G20)	l/min	16
Algemeen		
Gascategorie		I2N
Type aansluiting		B23p, C13(x), C33(x), C43, C53(x), C83, C93(x)
Nettogewicht	kg	63
ERP		
Energieklasse voor ruimteverwarming		A
Energie-efficiëntie voor ruimteverwarming (η_p)	%	93
Deellastrendement bij 30% en 30°C retourtemperatuur (Hs) (η_p)	%	98,1
Deellastrendement bij 30% en 30°C retourtemperatuur (Hi) (η_p)	%	107,9
Nominale warmteafgifte (Prated)	kW	28
Energieklasse voor sanitair warmwaterproductie		A
Capaciteitsprofiel		XL
Energie-efficiëntie voor sanitair warmwaterproductie (L_{wh})	%	81
Geluidsvermogeniveau, binnen (L_{wa})	dB	53
NOx emissie (NOx)	mg/kWh	15

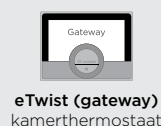

Technische tekening

Vooraanzicht

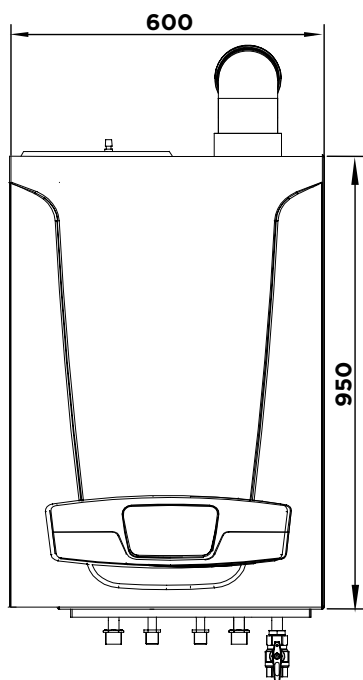

Zijaanzicht

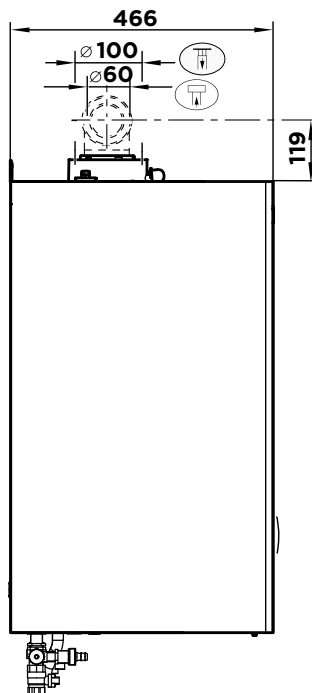

Bovenaanzicht

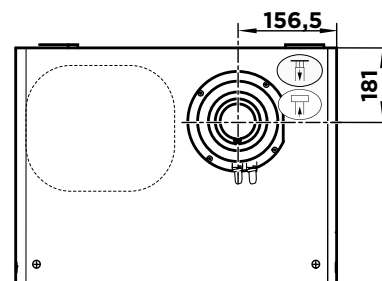

Onderaanzicht

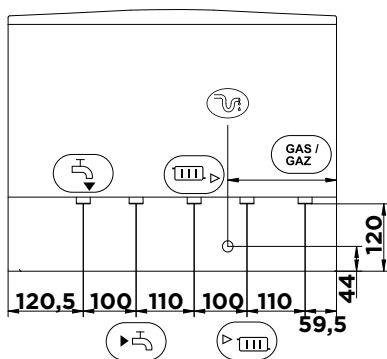

Afmetingen (duim)

	Aansluiting rookgasafvoer - Ø 60 mm
	Ingang verbrandingslucht - Ø 100 mm
	Condensaat-afvoer - Ø 25 mm
	Aanvoer cv - G Ø ¾"
	Retour cv - G Ø ¾"
	Ingang sanitair koud water - G Ø ½"
	Uitgang sanitair warm water - G Ø ½"
	Gasaansluiting - G Ø ¾"

Rp = Binnendraad

R = Conische binnendraad

G = Cilindrische schroefdraad, afdichting door platte dichting

TD_INITIAPLUS_02









Bekijk alle rekenvoorbeelden
via systeemgids.remeha.be

Condenserende gaswandketels

Accessoires Initia Plus

Accessoires regeling

Afbeelding	Collo	Omschrijving	Bestelcode	Adviesprijs (excl btw)	PG
	-	eTwist met gateway Wifi kamerthermostaat bedienbaar via eTwist app	7674559	€ 335,00	B28
	-	eTwist RF met zender/ontvanger + stand (draadloos) Draadloze Wifi kamerthermostaat bedienbaar via eTwist app	7708465	€ 538,00	B28
	-	qSense Remeha qSense, modulerende OpenTherm® kamerthermostaat (zonder klok).	S101460	€ 107,10	B09
	-	iSense Modulerende kamerthermostaat OpenTherm®.	S101785	€ 227,60	B09
	SEF	Buitenvoeler (aan te sluiten met draad) voor Initia Plus ketels	7735714	€ 67,10	B21
	AD270	Elektrische voeding voor iBase Enkel vereist bij ketel zonder OpenTherm® SmartPower. Input 100-240V • 50/60Hz • 0.2A • Output 5.0V • 400mA.	S100661	€ 21,60	B09

Accessoires hydraulica



Afbeelding	Collo	Omschrijving	Bestelcode	Adviesprijs (excl btw)	PG
	-	EZ Clean PRO 3/4" Vuilafscheider met magneet. Voor horizontale, verticale en diagonale leidingen. Lichaam van polymeer. Voorzien van kogelkranen. Meer info: zie hoofdstuk 13 Hydraulica.	7675367	€ 174,10	B27

Verplichte accessoires

Afbeelding	Collo	Omschrijving	Bestelcode	Adviesprijs (excl btw)	PG
	-	Hydraulische aansluitset voor ketel Initia Plus Duo 28/33d Inclusief montageplaat met kraanwerk, gaskraan en ophangplan. De montageplaat is verplicht bij te bestellen.	SX714088410	€ 210,10	B01
	-	PCB print bij toepassing van vloerverwarming Voor ketels Initia Plus 24/28c, 28/33c en 28/33d Verplicht accessoire bij toepassing van vloerverwarming	7113502	€ 27,90	B09
	-	Kabel voor aansluiting PCB print bij toepassing vloerverwarming Voor ketels Initia Plus 24/28c, 28/33c en 28/33d	SX714072511	€ 51,50	B09

Accessoires Initia Plus

Accessoires RGA/LTV - Ø 80/80 of 80/125

Afbeelding	Collo	Omschrijving	Bestelcode	Adviesprijs (excl btw)	PG
	-	Anti-terugslagklep Ø 80/125 t.b.v. Initia Plus	7626581	€ 259,60	B11
	-	Adapter concentrisch Ø 80/125 t.b.v. Initia Plus	M85075	€ 62,60	B11
	-	RGA/LTV-adapter excentrisch Ø 80-80 t.b.v. Initia Plus	C14059110	€ 70,40	B11



Avanta Ace



Kenmerken

- > Compacte en uiterst betaalbare combi gaswandketel met inox ketellichaam
- > Digitale uitbreiding op een later moment mogelijk
- > Aansluitingen verborgen achter mantel
- > Regelaar met backlight LCD scherm en 4 drukknoppen
- > Digitale waterdruk meting met "bij-vul" melding
- > Buitenvoeleraansluiting en voorbereid voor zonneboiler
- > Installatie- en servicevriendelijk

Leveringsomvang

- > Avanta Ace 28c / 35c
- > Eenvoudige muurophangbeugel
- > Condensafvoerslang
- > Handleiding

Ketel voorzien van

Expansievat, circulatiepomp, waterdruksensor met digitale waterdrukuitlezing, zonneboilerregeling, rookgasterugslagklep, veiligheidsventiel, aansluiting voor buitenvoeler

Producttype	Bestelcode	Adviesprijs (excl. BTW)	PG
Avanta Ace 28c (combi)	7770043	€ 1.613,00	B01
Avanta Ace 35c (combi)	7770044	€ 1.936,00	B01

Technische gegevens		28c	35c
Ruimteverwarming			
Vermogen bij 80/60 (G20)	kW	5,8-24	7,0-30
Vermogen bij 80/60 (G25)	kW	4,9-20	5,9-25
Vermogen bij 50/30 (G20)	kW	6,3-26,1	7,5-32,5
Vermogen bij 50/30 (G25)	kW	5,3-21,8	6,3-27,1
Modulatiebereik	%	20-100	20-100
Sanitair warm water			
Vermogen (G20)	kW	5,8-28	7,0-35
Vermogen (G25)	kW	4,9-23,4	5,9-29,2
Continue debiet bij dT30°C (G20)*	l/min	13,4	16,7
Algemeen			
Gascategorie		I2E(S) & I3P	I2E(S) & I3P
Type aansluiting		B23, B23p, B33, C13(x), C33(x), C53(x), C93(x), C(10)3(x), C(12)3(x)	
Nettogewicht	kg	27,5	28
ERP			
Energieklasse voor ruimteverwarming			
Energie-efficiëntie voor ruimteverwarming (η_p)	%	93	93
Deellastrendement bij 30% en 30°C retourtemperatuur (Hs) (η_p)	%	97,8	97,8
Deellastrendement bij 30% en 30°C retourtemperatuur (Hi) (η_p)	%	108,6	108,6
Nominale warmteafgifte (Prated)	kW	24	30
Energieklasse voor sanitair warmwaterproductie			
Capaciteitsprofiel		XL	XL
Energie-efficiëntie voor sanitair warmwaterproductie (η_{WH})	%	85	85
Geluidsvermogeniveau, binnen (L_{wa})	dB	50	51
NOx emissie (NOx)	mg/kWh	41	50

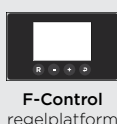

Bekijk alle rekenvoorbeelden via systeemgids.remeha.be

Avanta Ace

Technische tekening

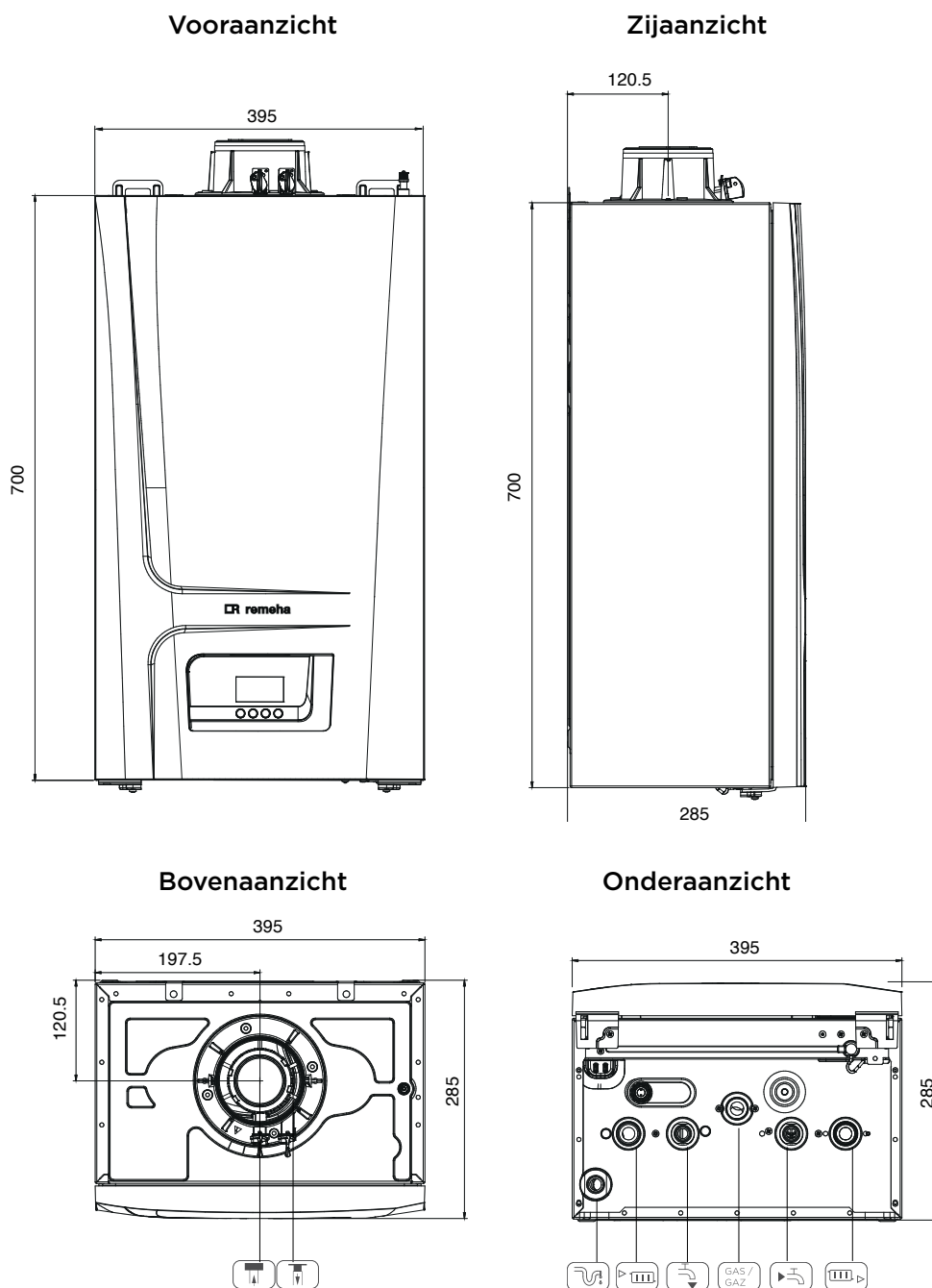





- Rp** = Binnendraad
- R** = Conische binnendraad
- G** = Cilindrische schroefdraad, afdichting door platte dichting

Afmetingen (duim)

	Aansluiting rookgasafvoer - Ø 60 mm
	Ingang verbrandingslucht - Ø 100 mm
	Condensaat-afvoer - Ø 21,8 mm
	Aanvoer cv - G Ø ¾"
	Retour cv - G Ø ¾"
	Ingang sanitair koud water - G Ø ½"
	Uitgang sanitair warm water - G Ø ½"
	Gasaansluiting - G Ø ¾"

Accessoires Avanta Ace

Accessoires installatie & onderhoud

Afbeelding	Collo	Omschrijving	Bestelcode	Adviesprijs (excl btw)	PG
	-	Reinigingsborstel warmtewisselaar	559580	€ 41,30	B01
	-	Hulptool Handig om de verdiept liggende aansluitingen eenvoudiger te kunnen bereiken.	7783194	€ 26,80	B01
	-	Servicekoffer voor Avanta Ace Deze koffer bevat een assortiment met de belangrijkste wisselstukken	7779612	€ 1.681,00	B01
	-	Smart Service Tool - Bluetooth Bluetooth® verbinding voor datacommunicatie tussen ketel en Smart Service App op een smartphone of tablet)	7729879	€ 309,00	B26
	-	Onderhoudsset A Afdichtingen, pakkingen en moeren voor de branderdeur	7774451	€ 25,50	B13
	-	Onderhoudsset B Onderdelen service set A, inclusief ontstekingselectrode	7774452	€ 72,20	B13
	-	Onderhoudsset C 28c Onderdelen service set B voor de Avanta Ace 28c, inclusief o-ringen en schroeven van de platenwisselaar, stroombegrenzer en filter	7785865	€ 144,40	B13
	-	Onderhoudsset C 35c Onderdelen service set B voor de Avanta Ace 35c, inclusief o-ringen en schroeven van de platenwisselaar, stroombegrenzer en filter	7775126	€ 132,40	B13

Accessoires regeltechniek



Afbeelding	Collo	Omschrijving	Bestelcode	Adviesprijs (excl btw)	PG
	-	eTwist (R-Bus) Wifi kamerthermostaat bedienbaar via eTwist app	7674557	€ 297,00	B28
	-	eTwist RF met zender/ontvanger + stand (draadloos) Draadloze Wifi kamerthermostaat bedienbaar via eTwist app	7708465	€ 538,00	B28
	-	qSense Remeha qSense, modulerende OpenTherm® kamerthermostaat (zonder klok).	S101460	€ 107,10	B09
	GV7	Buitenvoeler Buitentemperatuursensor (kabel niet inbegrepen) > voor eenvoudige weersafhankelijke regeling; > behuizing 63 x 106,6 x 34 mm;	S100316	€ 35,70	B09

Accessoires Avanta Ace

Accessoires hydraulica

Afbeelding	Collo	Omschrijving	Bestelcode	Adviesprijs (excl btw)	PG
	-	Hydraulische aansluitset met vuleenheid Voor ketels Avanta Ace 28c en 35c, inclusief montagebeugel met kraanwerk, gaskraan, ophangplan en vulset.	7783162	€ 266,80	B01
	-	Hydraulische aansluitset voor ketels Avanta Ace 28c en 35c, inclusief montagebeugel met kraanwerk, gaskraan en ophangplan.	7783164	€ 210,10	B01
	-	Afdekmantel Metalen afdekmantel waarmee de techniek onder de Avanta Ace afgedekt kan worden.	7770495	€ 67,10	B01
	-	Zonneboileraansluitset Complete aansluitset om de Avanta Ace met een zonneboiler te verbinden, inclusief mengklep	7775523	€ 350,20	B01
	-	EZ Clean PRO 3/4" Vuilafscheider met magneet. Voor horizontale, verticale en diagonale leidingen. Lichaam van polymeer. Voorzien van kogelkranen. (Meer info: zie hoofdstuk Hydraulica)	7675367	€ 174,10	B27
	-	Afvoer verzamelaarset	7783168	€ 35,70	B01
	-	Zonneboiler aansluitset (excl. mengklep)	7775524	€ 155,50	B01

Accessoires RGA/LTV

Afbeelding	Collo	Omschrijving	Bestelcode	Adviesprijs (excl btw)	PG
	-	Rookgasadapter Ø 80/80	7220861	€ 41,30	B11
	-	Rookgasadapter Ø 80/120	7755080	€ 68,10	B11
	-	Korte concentrische bocht Ø 60/100	7782188	€ 62,60	B11

Ombouw propaan

Afbeelding	Collo	Omschrijving	Bestelcode	Adviesprijs (excl btw)	PG
	-	Ombouw propaan Remeha Service ombouw naar propaangas. Materiaal, werkuren en verplaatsing inbegrepen (netto prijs).	HPRO	€ 202,00	B19

Condenserende gaswandketels

Quinta Ace 45, 65, 90, 115



Kenmerken

- > Enkel verwarming
- > Robuuste Aluminium-Silicium warmtewisselaar
- > Ingebouwde sturing voor meerdere CV-kringen
- > Ingebouwde cascaderегeling om tot 8 ketels in cascade te sturen
- > Geïntegreerde LED-verlichting in de ketel
- > DeltaT 40K over ketellichaam (35K voor Quinta Ace 115)
- > Uitgebreide regel en cascaderегeling print SCB-010

Leveringsomvang

- > Quinta Ace
- > Eenvoudige muurophangbeugel
- > Handleiding

Ketel voorzien van

Rookgasterugslagklep, digitale druksensor, automatische ontluchter.

Producttype	Bestelcode	Adviesprijs (excl. BTW)	PG
Quinta Ace 45	7699463	€ 3.855,00	B01
Quinta Ace 65	7699464	€ 4.903,00	B01
Quinta Ace 90	7699465	€ 6.549,00	B01
Quinta Ace 115	7699466	€ 7.747,00	B01

Technische gegevens		45	65	90	115
Ruimteverwarming					
Vermogen bij 80/60 (G20)	kW	8,0-40,8	12-61,5	14,1-84,2	18,9-103,9
Vermogen bij 80/60 (G25)	kW	6,6-33,9	10-51	14,1-84,2	18,9-103,9
Vermogen bij 50/30 (G20)	kW	8,9-43	13,3-65	15,8-89,5	21,2-109,7
Vermogen bij 50/30 (G25)	kW	7,4-35,7	11-54	15,8-89,5	21,2-109,7
Modulatiebereik	%	21-100	20-100	18-100	19-100
Algemeen					
Gascategorie		I2E(S)		I2E(R)	
Type aansluiting		B23P, B33, C13, C33, C53, C93			
Nettogewicht	kg	50	56	65,2	65,2
ERP					
Energieklasse voor ruimteverwarming				n/a	n/a
Energie-efficiëntie voor ruimteverwarming (η_p)	%	94	94	n/a	n/a
Deellastrendement bij 30% en 30°C retourtemperatuur (Hs) (η_s)	%	99,6	99,4	97,3	97,3
Deellastrendement bij 30% en 30°C retourtemperatuur (Hi) (η_i)	%	110,6	110,4	108,1	108
Nominale warmteafgifte (Prated)	kW	41	62	84	104
Geluidsvermogeniveau, binnen (L_{wa})	dB	125	188	n/a	n/a
NOx emissie (NOx)	mg/kWh	42	48	53	41



Technische tekening

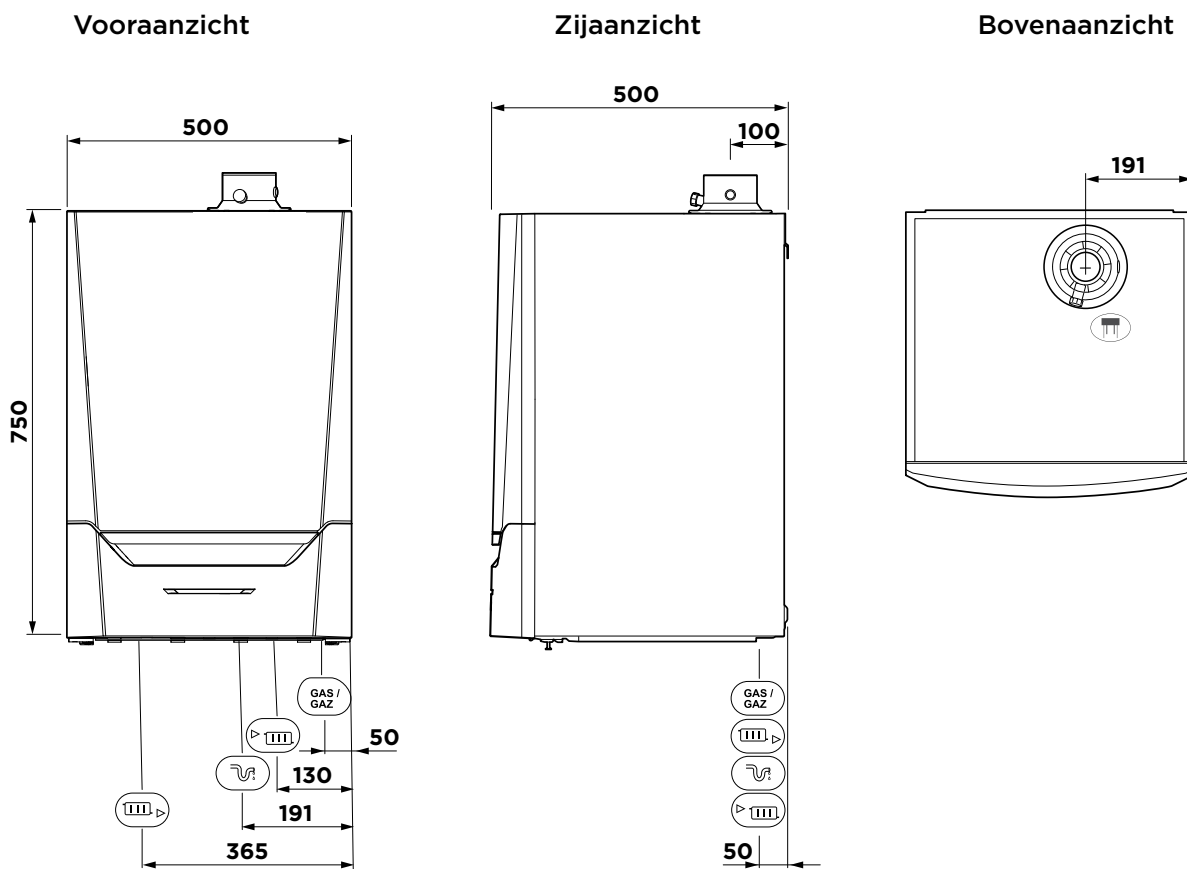

TD_QUINTA_ACE_01

Afmetingen (duim)

	Concentrische aansluiting rookgasafvoer/luchttoevoer - Ø 80/125 mm (45 kW) / Ø 100/150 mm (65/90/115 kW)
	Aansluitbuis sifon
	Aanvoer cv - G Ø 1 1/4" buitendraad
	Retour cv - G Ø 1 1/4" buitendraad
	Gasaansluiting - G Ø 3/4" buitendraad

- Rp** = Binnendraad
- R** = Conische binnendraad
- G** = Cilindrische schroefdraad, afdichting door platte dichting

















Bekijk alle rekenvoorbeelden via systeemgids.remeha.be

Condenserende gaswandketels

Accessoires Quinta Ace 45 - 115

Accessoires regeltechniek

Afbeelding	Collo	Omschrijving	Bestelcode	Adviesprijs (excl btw)	PG
	-	eTwist (R-Bus) Wifi kamerthermostaat bedienbaar via eTwist app	7674557	€ 297,00	B28
	-	eTwist RF met zender/ontvanger + stand (draadloos) Draadloze Wifi kamerthermostaat bedienbaar via eTwist app	7708465	€ 538,00	B28
	-	eTwist RF uitbreiding voor 2de zone + stand Draadloze Wifi kamerthermostaat (excl. zender/ontvanger) bedienbaar via eTwist app	7708469	€ 267,00	B28
	AD249	Printplaat + voeler voor cv-kring met mengkraan Aanlegvoeler type NTC 10kOhm à 25°C.	100013304	€ 203,90	B09
	AD199	Vertrekvoeler voor cv-kring met mengkraan De set omvat de aanlegvoeler type NTC 10 kOhm bij 25°C en wordt geleverd inclusief aansluitkabel van 2,5m lang en aansluitstekker, 2 klembandjes en een spuitje met klaar-voor-gebruik contactpasta.	88017017	€ 98,30	B09
	AD250	Systeemvoeler (of voeler voor buffervat of gezamenlijke vertrekvoeler in een cascade). Dompelvoeler type NTC 10kOhm à 25°C.	100013305	€ 65,90	B09
		Dompelbuis Dompelbuis 1/2" L=100mm. Koper. Incl. tube 50ml Loctite 577 Tubetanche (schroefdraadafdichting)	S42649	€ 53,60	B09
	AD212	Sanitair warmwatervoeler NTC10k incl. 5 m kabel incl. aansluitstekker en TAS simulatie stekker. Deze schakelt de TAS beveiliging uit en mag daarom uitsluitend gebruikt worden als de boiler een magnesium anode heeft.	100000030	€ 67,10	B09
	AD308	S-Bus-verbindingkabel met stekkers voor Quinta Ace / Gas 120/220/320/620 Ace L= 1,5m	7663618	€ 24,60	B09
	AD309	S-Bus-verbindingkabel met stekkers voor Quinta Ace / Gas 120/220/320/620 Ace L= 12m	7663561	€ 65,90	B09
	AD310	S-Bus-verbindingkabel met stekkers voor Quinta Ace / Gas 120/220/320/620 Ace L= 20m	7663619	€ 80,40	B09
	-	Printplaat SCB-01 signaleringsprint met volgende uitgangen: - 2 parametreerbare statusmeldingen (bedrijfs- / storingsmelding) - Pompregeling d.m.v. 0-10V	7635886	€ 114,30	B04
	AD332	Printplaat GTW08 - MODBUS	7721982	€ 242,10	B09
	HR43	Rookgasthermostaat Rookgasthermostaat voor inbouw in de ketel. Maximale schakelpunt = 105 °C	S100310	€ 122,60	B01
	GV7	Buitentemperatuursensor (kabel niet inbegr.)	S100316	€ 35,70	B09

Accessoires Quinta Ace 45 - 115

Accessoires hydraulica

Afbeelding	Collo	Omschrijving	Bestelcode	Adviesprijs (excl btw)	PG
	-	Modulerende energiezuinige ketellaadpomp (PWM) Voor Quinta Ace 45 & 65 (Grundfos UPM 25/70 L130). Montage buiten de ketel (inbouw lengte 130 mm). Incl. elektrische kabel. SCUX03 print niet vereist.	S101614	€ 446,00	B01
	-	Modulerende energiezuinige ketellaadpomp (PWM) Voor Quinta Ace 90 & 115 met elektrische kabel (montage altijd buiten de ketel), Grundfos UPML 25-105 Inbouw lengte 130mm. Dichtingen inbegrepen, koppelingen niet. Montage in de ketel is niet mogelijk. SCUX03 print niet vereist.	7608398	€ 575,00	B01
	GV45	Evenwichtsflens tot 3,0 m³/h (45-65 kW bij ΔT 20K). Voorzien van isolatieschalen in PPE en wandbevestigingsbeugels, geleverd met een set toebehoren: dop 1/2", ontluchter 1/2" en aflatkraan 1/2".	100019346	€ 619,00	B02
	GV46	Evenwichtsflens tot 4,6 m³/h (45-115 kW bij ΔT 20K). Voorzien van isolatieschalen in PPE en wandbevestigingsbeugels, geleverd met een set toebehoren: dop 1/2", ontluchter 1/2" en aflatkraan 1/2".	100019347	€ 940,00	B02
	EA140	Collector Collector 2/3 cv-kringen Max 80 kW met delta T = 20°C	100020164	€ 412,00	B10
	EA141	Muurconsole Muurconsole tbv collector EA140.	100020165	€ 44,45	B10
	EA142	Muurconsole Muurconsole tbv hydraulische module EA143/144.	100020166	€ 137,00	B10
	EA143	Hydraulische module Hydraulische module ongemengde cv-kring DN25 met HEE pomp (EEI < 0.23)	100020167	€ 839,00	B10
	EA144	Hydraulische module Hydraulische module gemengde cv-kring DN25 met HEE pomp (EEI < 0.23)	100020168	€ 1.101,00	B10
	-	EZ Clean PRO 1 1/4" Vuilafscheider met magneet. Voor horizontale, verticale en diagonale leidingen. Lichaam van polymeer. Voorzien van kogelkranen. (Meer info: zie hoofdstuk Hydraulica)	7675369	€ 216,00	B27

Elektra

Afbeelding	Collo	Omschrijving	Bestelcode	Adviesprijs (excl btw)	PG
	-	Scheidingstransformator Ps 250VA. Beschermingsgraad IP54. Frequentie 50-60 Hz. Primaire spanning 230-400V / Secundaire spanning 2 x 0-115V. Geschikt voor Quinta Ace 45 - 65 - 90 - 115	7620040	€ 418,20	B04

Accessoires Quinta Ace 45 - 115

Accessoires onderhoud

Afbeelding	Collo	Omschrijving	Bestelcode	Adviesprijs (excl btw)	PG
	-	Servicekoffer voor Quinta Ace 45/65/90/115 Deze koffer bevat een assortiment aan wisselstukken waaronder printplaten, elektrode, trafo, ontluchter, druk- en temperatuursensoren, zekeringen, kijkglas, schroeven en moeren evenals een set dichtingen.	7702791	€ 772,50	B01
	-	Onderhoudsset A Quinta Ace 45 - A bevat: pakkingen, elektrode	7702097	€ 61,40	B01
	-	Onderhoudsset B Quinta Ace 45 B bevat: set A + isolatie voorplaat warmtewisselaar	7702098	€ 129,80	B01
	-	Onderhoudsset C Quinta Ace 45 - C bevat: set B + terugslagklep	7702099	€ 138,00	B01
	-	Onderhoudsset A Quinta Ace 65/90/115 - A bevat: pakkingen, elektrode	7710047	€ 61,40	B01
	-	Onderhoudsset B Quinta Ace 65/90/115 B bevat: set A + isolatie voorplaat warmtewisselaar	7710048	€ 129,80	B01
	-	Onderhoudsset C Quinta Ace 65/90/115 - C bevat: set B + terugslagklep	7710049	€ 138,00	B01
	HC246	Reinigingsmes (L=360mm) voor gietaluminium warmtewisselaar Quinta Ace 45/65	S52484	€ 29,00	B01
	HC247	Reinigingsmes (L=460mm) voor gietaluminium warmtewisselaar Quinta Ace 90/115	S58286	€ 34,60	B01
	-	Smart Service Tool - Bluetooth Bluetooth® verbinding voor datacommunicatie tussen ketel en Smart Service App op een smartphone of tablet)	7729879	€ 309,00	B26
	SA1	Neutralisatiebox condensaten met vrije afvoer (zonder opvoerpomp). Type DN1 Geschikt voor condenserende gasketels t/m 75kW. Bevat 1 zak granulaten en 2 flexibele leidingen DN19 van 1,5m lang.	7613605	€ 352,30	B02
	SA2	Muursteen voor neutralisatiestation SA1	7613606	€ 124,60	B02
	SA3	Neutralisatiebox condensaten met vrije afvoer (zonder opvoerpomp). Type DN2 Geschikt voor condenserende gasketels t/m 450kW. Bevat 1 zak granulaten en 2 flexibele leidingen DN32 van 1,5m lang.	7613609	€ 548,00	B02
	SA4	Neutralisatiebox condensaten met opvoerpomp 3m Type HN1.6 Geschikt voor condenserende gasketels t/m 300kW. Bevat 1 pomp (1,6A), 1 zak granulaten en 2 flexibele leidingen DN32 van 1,5m lang.	7613610	€ 1.607,80	B02
	SA7	Navulling neutralisatiekorrels (25kg) voor neutralisatiesystemen SA1-SA4.	7613613	€ 132,40	B13

Ombouw propaan

Afbeelding	Collo	Omschrijving	Bestelcode	Adviesprijs (excl btw)	PG
	-	Ombouw propaan Remeha Service ombouw naar propaangas. Materiaal, werkuren en verplaatsing inbegrepen (netto prijs).	HPRO	€ 202,00	B19

Condenserende gaswandketels

Quinta Ace 135 - 160



Kenmerken

- > Enkel verwarming
- > Robuuste Aluminium-Silicium warmtewisselaar
- > Ingebouwde sturing voor meerdere CV-kringen
- > Ingebouwde cascaderегeling om tot 8 ketels in cascade te sturen
- > Geïntegreerde LED-verlichting in de ketel
- > Uitgebreide regel en cascaderегeling print SCB-010

Leveringsomvang

- > Quinta Ace 135 / 160
- > Buitenvoeler
- > Eenvoudige muurophangbeugel
- > Handleiding

Ketel voorzien van

Rookgasterugslagklep, digitale druksensor, automatische ontluchter.

Producttype	Bestelcode	Adviesprijs (excl. BTW)	PG
Quinta Ace 135	7808381	€ 8.970,00	B04
Quinta Ace 160	7620527	€ 11.468,00	B04

Technische gegevens		135	160
Ruimteverwarming			
Vermogen bij 80/60 (G20-G25)	kW	31,5-128,1	31,5-152,1
Vermogen bij 50/30 (G20-G25)	kW	34,7-136,1	34,7-161,6
Modulatiebereik	%	25-100	21-100
Algemeen			
Gascategorie		I2E(R)B	
Type aansluiting		B23P, B33, C13, C33, C43P, C53, C93	
Nettogewicht	kg	147	147
ERP			
Deellastrendement bij 30% en 30°C retourtemperatuur (Hs)(η_p)	%	98,0	97,8
Deellastrendement bij 30% en 30°C retourtemperatuur (Hi)(η_p)	%	108,5	108,5
Nominale warmteafgifte (Prated)	kW	128	152
Geluidsvermogeniveau, binnen (L_{wa})	dB	68	68
NOx emissie (NOx)	mg/kWh	29	35

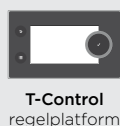

Technische tekening

Vooraanzicht

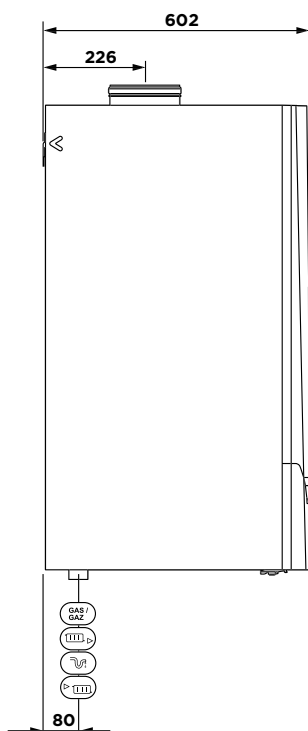

Zijaanzicht

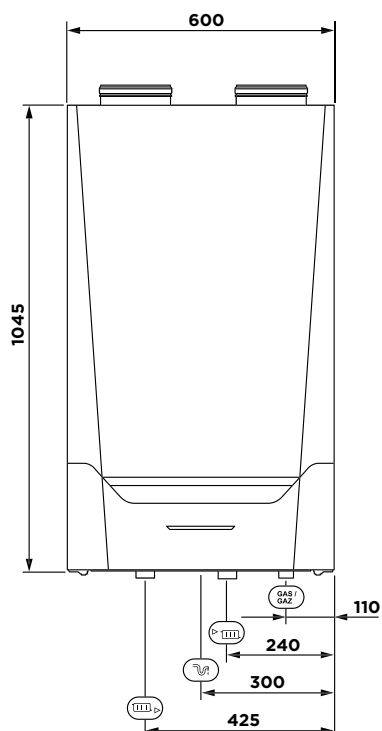

Bovenaanzicht

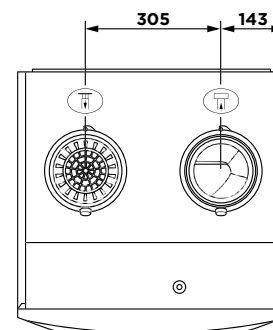

TD_QUINTA_ACE_02

Afmetingen (duim)

	Aansluiting rookgasafvoer - Ø 150 mm
	Aansluiting luchttoevoer - Ø 150 mm
	Aansluitbuis sifon - Ø 30 mm
	Aanvoer cv - G Ø 1 1/4" buitendraad
	Retour cv - G Ø 1 1/4" buitendraad
	Gasaansluiting - G Ø 1" buitendraad

Rp = Binnendraad

R = Conische binnendraad











G = Cilindrische schroefdraad, afdichting door platte dichting



Bekijk alle rekenvoorbeelden
via systeemgids.remeha.be

Accessoires Quinta Ace 135 - 160

Accessoires regeltechniek

Afbeelding	Collo	Omschrijving	Bestelcode	Adviesprijs (excl btw)	PG
	-	eTwist (R-Bus) Wifi kamerthermostaat bedienbaar via eTwist app	7674557	€ 297,00	B28
	-	eTwist RF met zender/ontvanger + stand (draadloos) Draadloze Wifi kamerthermostaat bedienbaar via eTwist app	7708465	€ 538,00	B28
	-	eTwist RF uitbreiding voor 2de zone + stand Draadloze Wifi kamerthermostaat (excl. zender/ontvanger) bedienbaar via eTwist app	7708469	€ 267,00	B28
	AD249	Printplaat + voeler voor cv-kring met mengkraan Aanlegvoeler type NTC 10kOhm à 25°C.	100013304	€ 203,90	B09
	AD199	Vertrekvoeler voor cv-kring met mengkraan De set omvat de aanlegvoeler type NTC 10 kOhm bij 25°C en wordt geleverd inclusief aansluitkabel van 2,5m lang en aansluitstekker, 2 klembandjes en een spuitje met klaar-voor-gebruik contactpasta.	88017017	€ 98,30	B09
	AD250	Systeemvoeler (of voeler voor buffervat of gezamenlijke vertrekvoeler in een cascade). Dompelvoeler type NTC 10kOhm à 25°C.	100013305	€ 65,90	B09
		Dompelbuis Dompelbuis 1/2" L=100mm. Koper. Incl. tube 50ml Loctite 577 Tubetanche (schroefdraadafdichting)	S42649	€ 53,60	B09
	AD212	Sanitair warmwatervoeler NTC10k incl. 5 m kabel incl. aansluitstekker en TAS simulatie stekker. Deze schakelt de TAS beveiliging uit en mag daarom uitsluitend gebruikt worden als de boiler een magnesium anode heeft.	100000030	€ 67,10	B09
	AD308	S-Bus-verbindingkabel met stekkers voor Quinta Ace / Gas 120/220/320/620 Ace L= 1,5m	7663618	€ 24,60	B09
	AD309	S-Bus-verbindingkabel met stekkers voor Quinta Ace / Gas 120/220/320/620 Ace L= 12m	7663561	€ 65,90	B09
	AD310	S-Bus-verbindingkabel met stekkers voor Quinta Ace / Gas 120/220/320/620 Ace L= 20m	7663619	€ 80,40	B09
	-	Printplaat SCB-01 signaleringsprint met volgende uitgangen: - 2 parametreerbare statusmeldingen (bedrijfs- / storingsmelding) - Pompregeling d.m.v. 0-10V	7635886	€ 114,30	B04
	AD332	Printplaat GTW08 - MODBUS	7721982	€ 242,10	B09

Accessoires Quinta Ace 135 - 160

Accessoires hydraulica

Afbeelding	Collo	Omschrijving	Bestelcode	Adviesprijs (excl btw)	PG
	EH651	Modulerende ketellaadpomp Quinta Ace 135, 160 (te plaatsen onder ketel)	7637223	€ 694,20	B02
	GV47	Evenwichtsflap tot 8,2 m³/h Voorzien van isolatieschalen in PPE en wandbevestigingsbeugels, geleverd met een set toebehoren: dop 1/2", ontluchter 1/2" en aflatkraan 1/2".	100019348	€ 1.301,90	B02

Accessoires onderhoud

Afbeelding	Collo	Omschrijving	Bestelcode	Adviesprijs (excl btw)	PG
	SA3	Neutralisatiebox condensaten met vrije afvoer (zonder opvoerpomp). Type DN2 Geschikt voor condenserende gasketels t/m 450kW. Bevat 1 zak granulaten en 2 flexibele leidingen DN32 van 1,5m lang.	7613609	€ 548,00	B02
	SA4	Neutralisatiebox condensaten met opvoerpomp 3m Type HN1.6 Geschikt voor condenserende gasketels t/m 300kW. Bevat 1 pomp (1,6A), 1 zak granulaten en 2 flexibele leidingen DN32 van 1,5m lang.	7613610	€ 1.607,80	B02
	SA7	Navulling neutralisatiekorrels (25kg) voor neutralisatiesystemen SA1-SA4.	7613613	€ 132,40	B13
	-	Reinigingsmes ketelblok Quinta Ace 135, 160, Gas 320/620 Ace	S58823	€ 39,20	B04
	-	Onderhoudsset A - Quinta Ace 135, 160. Onderhoudsset B - Quinta Ace 135, 160. Onderhoudsset C - Quinta Ace 135, 160.	7649561 7649562 7649563	€ 72,00 € 101,90 € 226,60	B01 B01 B01
	-	Smart Service Tool - Bluetooth Bluetooth® verbinding voor datacommunicatie tussen ketel en Smart Service App op een smartphone of tablet)	7729879	€ 309,00	B26

Accessoires elektronika

Afbeelding	Collo	Omschrijving	Bestelcode	Adviesprijs (excl btw)	PG
	-	Scheidingstransformator Ps 400VA. Beschermingsgraad IP54. Frequentie 50-60 Hz. Primaire spanning 230-400V / Secundaire spanning 2 x 0-115V. Geschikt voor Quinta Ace 135, 160	7620009	€ 576,80	B04

Schouwtoebehoren Quinta Ace 135 - 160

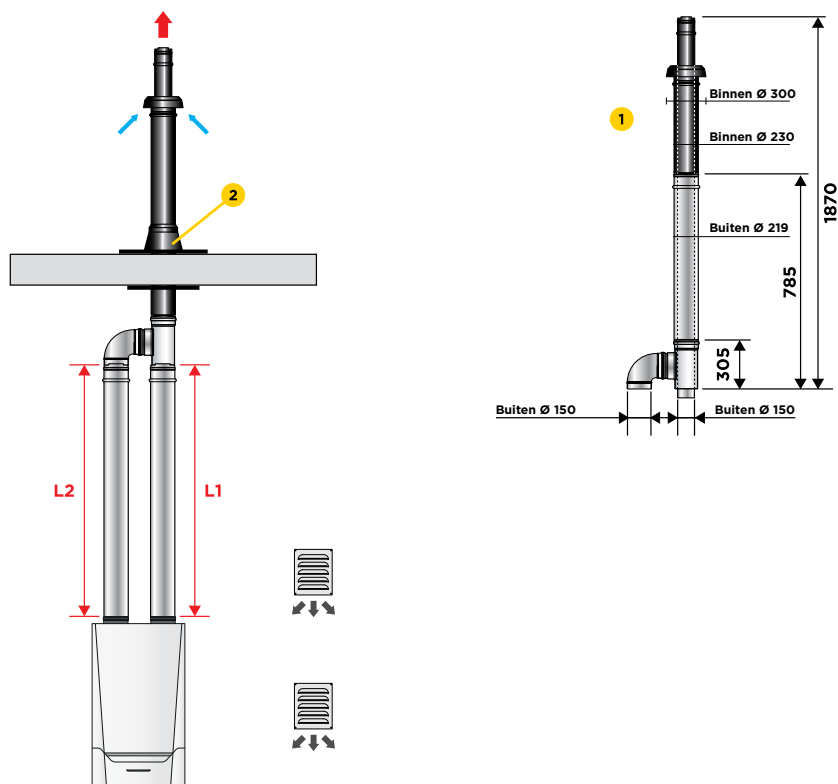

Aansluiting type luchttoevoer / rookgassenafvoer Quinta Ace 135, 160

Configuratie	Diameter	Bemerking	Max. lengte (L)**
C13(x)	Ø 150-150 mm	Berekend met doorvoer 150/220 mm	40 meter
C33(x) / C93(x)	Ø 150-150 mm	Berekend met doorvoer 150/220 mm	40 meter
B23(p)*	Ø 150 mm	Berekend met starre buis en uitmonding zonder kap ("vrije" opening). Bij deze lengte mogen nog 5 bochten van 90° of 10 bochten van 45° worden toegepast	40 meter
B23(p)	Ø 150 mm	Cascade opstelling: U dient met ons contact op te nemen om uw project concreet uit te werken.	-
C53(p)	Ø 150 mm	Het max. toegestane hoogteverschil tussen verbrandingsluchttoevoer en rookgasafvoer bedraagt 36 m.	40 meter

* Indien de ketel in bedrijf wordt genomen in een stoffige omgeving (b.v. tijdens de bouwfase) is toepassing van een luchttoevoerfilter noodzakelijk (accessoire - EH646).

** Maximale lengte L = L1 + L2

Leidingreducties per toegepast element (parallel)

Diameter	Bochtstuk 45°	Bochtstuk 90°
150 mm (R=D)	1,2 meter	2,1 meter

Aansluiting type luchttoevoer/rookgassenafvoer	Maximale lengte van de aansluitleidingen (m)		
	Configuratie	Diameter	Quinta Ace 135, 160
Aansluiting met excentrische buizen met een horizontale afvoer	C13(x)	Ø 150-150 mm	20
Aansluiting met excentrische buizen met een verticale afvoer	C33(x)	Ø 150-150 mm	20
Leidingen concentrisch in de stookplaats, enkelvoudig in de schoorsteen	C93(x)	Ø 150-150 mm & Ø 150mm	20
Bi-flux adapter en gescheiden leidingen	C53(x)	Ø 150-150 mm	20
Via de schoorsteen	B23(p)	Ø 150 mm	40

Schouwtoebehoren Quinta Ace 135 - 160

Accessoires LTV 150 (B₂₃)

Afbeelding	Collo	Omschrijving	Bestelcode	Adviesprijs (excl btw)	PG
	EH646	Filter voor verbrandingslucht LTV (geleverd met verloopstuk). Enkel toepasbaar op excentrische aansluiting.	7624821	€ 458,40	B11

Accessoires RGA/LTV 150/220 (C₃₃)

Afbeelding	Collo	Omschrijving	Bestelcode	Adviesprijs (excl btw)	PG
	-	Verticale dakdoorvoer 150/220 C33 (aansl. 150-150 mm)	55756	€ 727,20	B11
	-	Alu plakplaat (plat dak) voor dakdoorvoer	45259	€ 69,30	B11
	-	Rechte alu buis Ø 150 L=0,50m	7620134	€ 70,40	B11
	-	Rechte alu buis Ø 150 L=1,00m	7620135	€ 110,20	B11
	-	Bocht alu Ø 150 45°	7620137	€ 70,40	B11
	-	Bocht alu Ø 150 90°	7620136	€ 110,20	B11
	-	Bevestigingsbeugel Ø 150	7620004	€ 8,91	B11

Ombouw propaan

Afbeelding	Collo	Omschrijving	Bestelcode	Adviesprijs (excl btw)	PG
	-	Ombouw propaan Remeha Service Ombouw naar propaangas. Materiaal, werkuren en verplaatsing inbegrepen (netto prijs).	HPRO	€ 202,00	B19

Quinta Ace 45 - 115 cascade systemen



Kenmerken

- > Compleet prefab systeem
- > Tijdsbesparend en eenvoudig te monteren
- > Tot 1070 kW opgesteld vermogen
- > Opstelling ruggelings (RG), in lijn (LV) of wandmontage (LW)
- > Cascaderegeling mogelijk via de ingebouwde regeling van de ketel (T-control)

Leveringsomvang

- > Evenwichtsflens (excl. tegenflenzen)
- > Verzamelleiding vertrek/retour incl. blindflenzen
- > Verzamelleiding gas incl. blindflens
- > Aansluitset water tussen ketel en verzamelleidingen inclusief kranen en modulerende energiezuinige ketellaadpomp
- > Voorgevormde isolatieschalen
- > LW & RG: Ophangframe en steunpilaren
- > LW: ophangmuurbeugel
- > **OPGELET:** Ketels, bus-kabels, cascadevoeler, hoofdgaskraan en expansievat NIET INBEGREPEN



Configureer uw installatie via de cascadetool op <http://cascade.remeha.be>

Voor afwijkende opstellingen: raadpleeg onze afdeling Commercial

Telefoon: 03 355 29 63 • Email: sales@remeha.be

Opstelling	Producttype	Bestelcode	Adviesprijs (excl. BTW)	PG
	Compleet Prefab Cascade Systeem tbv opstelling LW van 2x Quinta Ace 45 of 65 *	7644891	€ 5.909,50	B01
	Compleet Prefab Cascade Systeem tbv opstelling LW van 2x Quinta Ace 90 of 115 *	7644892	€ 6.175,30	B01
	Compleet Prefab Cascade Systeem tbv opstelling LW van 3x Quinta Ace 45 of 65 *	7644893	€ 7.677,70	B01
	Compleet Prefab Cascade Systeem tbv opstelling LW van 3x Quinta Ace 90 of 115 *	7644894	€ 8.076,40	B01
	Compleet Prefab Cascade Systeem tbv opstelling LW van 4x Quinta Ace 45 of 65 *	7644895	€ 9.742,90	B01
	Compleet Prefab Cascade Systeem tbv opstelling LW van 4x Quinta Ace 90 of 115 *	7644896	€ 11.140,40	B01
	Compleet Prefab Cascade Systeem tbv opstelling LV van 2x Quinta Ace 45 of 65 *	7644897	€ 6.635,10	B01
	Compleet Prefab Cascade Systeem tbv opstelling LV van 2x Quinta Ace 90 of 115 *	7644898	€ 6.900,90	B01
	Compleet Prefab Cascade Systeem tbv opstelling LV van 3x Quinta Ace 45 of 65 *	7644899	€ 8.704,10	B01
	Compleet Prefab Cascade Systeem tbv opstelling LV van 3x Quinta Ace 90 of 115 *	7644900	€ 9.102,80	B01
	Compleet Prefab Cascade Systeem tbv opstelling LV van 4x Quinta Ace 45 of 65 *	7644901	€ 11.077,90	B01
	Compleet Prefab Cascade Systeem tbv opstelling LV van 4x Quinta Ace 90 of 115 *	7644902	€ 12.475,40	B01
	Compleet Prefab Cascade Systeem tbv opstelling RG van 3x Quinta Ace 45 of 65 *	7644903	€ 8.131,10	B01
	Compleet Prefab Cascade Systeem tbv opstelling RG van 3x Quinta Ace 90 of 115 *	7644904	€ 8.529,80	B01
	Compleet Prefab Cascade Systeem tbv opstelling RG van 4x Quinta Ace 45 of 65 *	7644905	€ 9.452,10	B01
	Compleet Prefab Cascade Systeem tbv opstelling RG van 4x Quinta Ace 90 of 115 *	7644906	€ 10.849,60	B01

* Cascade systeem geleverd zonder ketels





Condenserende gaswandketels

Accessoires Quinta Ace 45 - 115 cascade systemen

Accessoires hydraulica & gas

Afbeelding	Collo	Omschrijving	Bestelcode	Adviesprijs (excl btw)	PG
	-	Boileraansluitset voor aansluiting warm water tank in een cascade	7700828	€ 270,90	B01
	HC217	Set van tegenflenzen 2x DN65 (water) en 1x DN50 (gas) 2x DIN2631 DN65 voor de installatiezijde van de evenwichtsfles en 1x DIN 2633 DN50 voor de gasleiding. Geleverd incl. pakkingen, bouten en moeren.	112632	€ 239,00	B01
	HC218	Set van tegenflenzen 2x DN100 (water) en 1x DN65 (gas) 2x DIN2631 DN100 voor de installatiezijde van de evenwichtsfles en 1x DIN 2633 DN65 voor de gasleiding. Geleverd incl. pakkingen, bouten en moeren.	112633	€ 304,90	B01
	HC255	Gasfilter DN50 Type Dungs GF40050/4	S101655	€ 445,00	B01
	HC211	Verlengpijp tbv gasfilter DN50 Te gebruiken indien gasfilter DN50 gemonteerd wordt aan dezelfde zijde als: <ul style="list-style-type: none"> > evenwichtsfles + bochtenset > evenwichtsfles + isolatie Geschikt voor toepassing bij verzamelleidingen DN65.	111805	€ 361,50	B01
	HC256	Gasfilter DN65 Type Dungs GF40065/4	S101656	€ 712,80	B01
	HC212	Verlengpijp tbv gasfilter DN65 Te gebruiken indien gasfilter DN65 gemonteerd wordt aan dezelfde zijde als: <ul style="list-style-type: none"> > evenwichtsfles + bochtenset > evenwichtsfles + isolatie Geschikt voor toepassing bij verzamelleidingen DN100.	111806	€ 405,80	B01
	HC209	Bochtenset DN65 Bochtenset DN65 voor haakse aansluiting van de evenwichtsfles DN65. Levering incl. pakking, bouten en moeren.	111788	€ 944,50	B01
	HC210	Bochtenset DN100 Bochtenset DN100 voor haakse aansluiting van de evenwichtsfles DN100. Levering incl. pakking, bouten en moeren.	111790	€ 1.383,30	B01
	HC216	Isolatieset bochtenset Geschikt voor zowel DN65 als DN100.	111167	€ 104,00	B01
	-	RHT Gaskraan DN50	S100480	€ 658,20	B01
		RHT Gaskraan DN65	S100481	€ 861,10	B01

Accessoires elektronika

Afbeelding	Collo	Omschrijving	Bestelcode	Adviesprijs (excl btw)	PG
	-	Scheidingstransformator Ps 250VA. Beschermingsgraad IP54. Frequentie 50-60 Hz. Primaire spanning 230-400V / Secundaire spanning 2 x 0-115V. Geschikt voor Quinta Ace Cascade 2 x 45 - 2 x 65	7620040	€ 418,20	B04
	-	Scheidingstransformator Ps 400VA. Beschermingsgraad IP54. Frequentie 50-60 Hz. Primaire spanning 230-400V / Secundaire spanning 2 x 0-115V. Geschikt voor Quinta Ace Cascade 3 x 45 - 4 x 45 - 3 x 65 - 2 x 90	7620009	€ 576,80	B12
	-	Scheidingstransformator Ps 630VA. Beschermingsgraad IP54. Frequentie 50-60 Hz. Primaire spanning 230-400V / Secundaire spanning 2 x 0-115V. Geschikt voor Quinta Ace Cascade 4 x 65 - 3 x 90 - 4 x 90 - 2 x 115 - 3 x 115	7796413	€ 721,00	B12
	-	Scheidingstransformator Ps 1000VA. Frequentie 50-60 Hz. IP20 behuizing inbegrepen. Primaire spanning 15-0-230-400V / Secundaire spanning 2 x 0-115V. Geschikt voor Quinta Ace Cascade 4 x 115	7797059	€ 1.003,20	B12

Condenserende gaswandketels

Schouwtoebehoren Quinta Ace 45 - 115 cascade systemen

Cascade combinaties lijnvrij (LV) of lijnwand (LW) B23

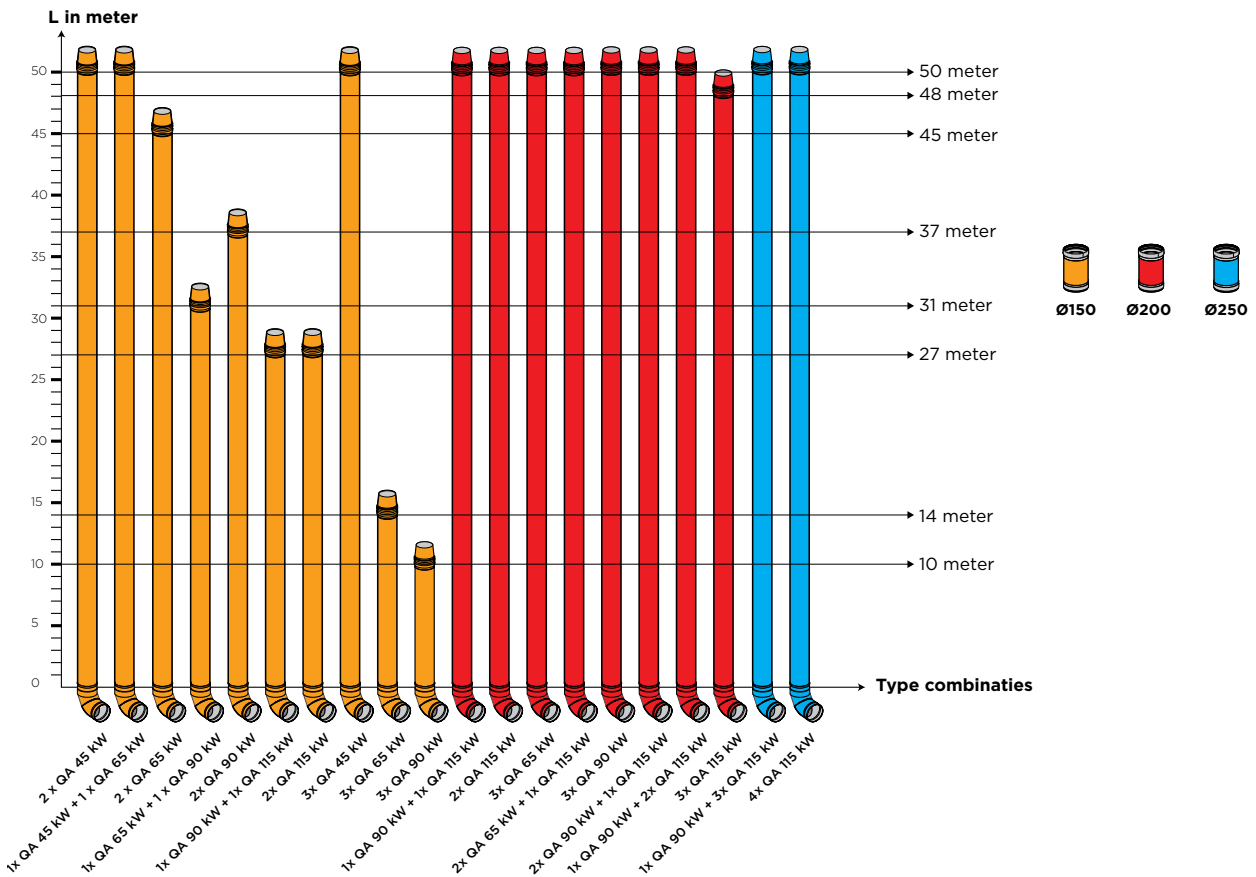

Cascade combinaties ruggelings (RG) B23

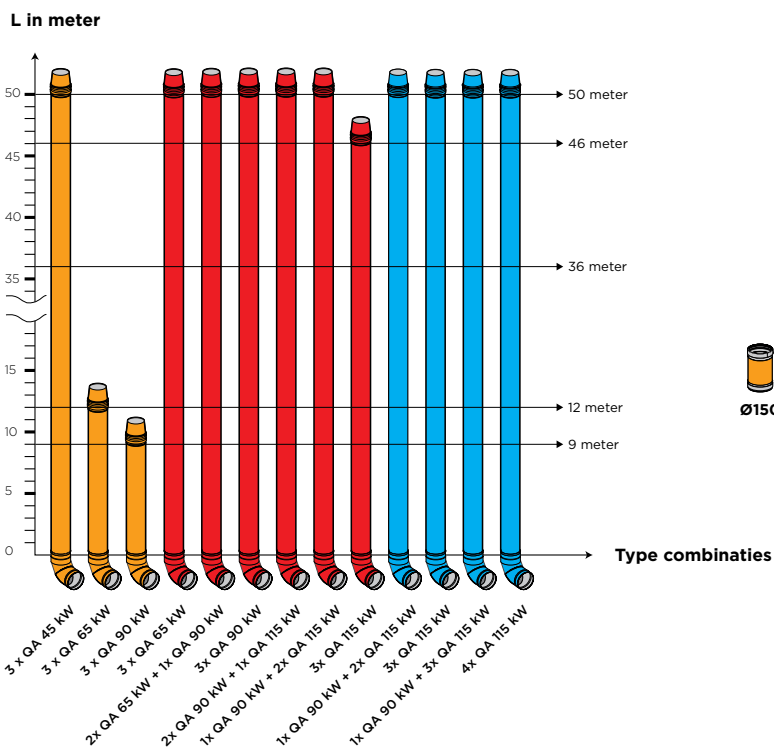

Berekening rookgasafvoer

Deze cascadeberekeningen zijn gemaakt op basis van 1 bocht van 90°, van horizontaal naar verticaal.

Maximale lengte en reductie

Wij helpen u graag verder met de uitwerking op maat van uw cascadeproject. Neem contact op met onze offertedienst voor meer informatie.

B23(p)

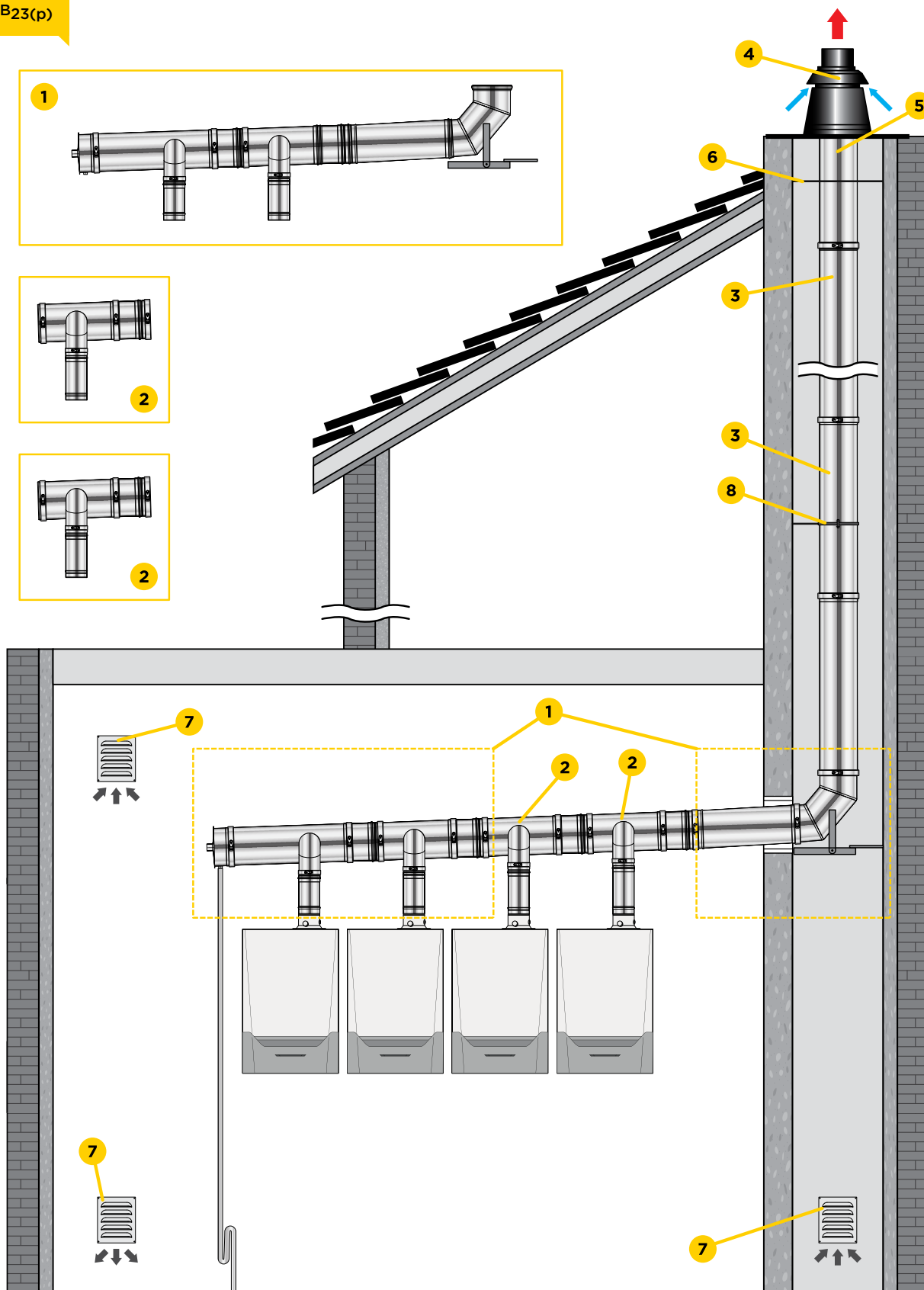
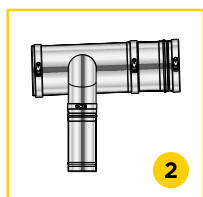
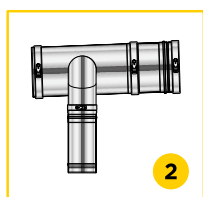
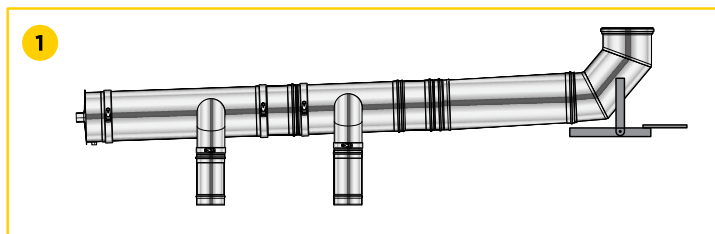

CONFIG_B23_CASCADE_GAS

Schouwtoebehoren Quinta Ace 45 - 115 cascade systemen

Verbindingsmateriaal voor configuratie B23(p) cascade systemen

OMSCHRIJVING	Afbeelding	NR.	DN 150	DN 200	PG
PP extra verlengbuis t.b.v. RGA-collector Lengte = 0,50 m		3	M85771 € 67,10	M70401 € 110,20	B11
PP extra verlengbuis t.b.v. RGA-collector Lengte = 1,00 m		3	M85772 € 98,35	M70402 € 167,90	B11
PP extra verlengbuis t.b.v. RGA-collector Lengte = 2,00 m		3	M85774 € 156,60	7620105 € 290,50	B11
PP extra bocht (90°)			M85781 € 62,60	M70411 € 112,30	B11
PP extra bocht (45°)			M85782 € 58,10	M70412 € 102,80	B11
Muurbeugel		8	M87196 € 26,80	M87198 € 27,90	B11

Eindstukmateriaal voor configuratie B23(p) cascade systemen

OMSCHRIJVING	Afbeelding	NR.	DN 150	DN 200	PG
PP Alu afdekkap		4	M85789 € 227,60	7620108 € 251,30	B11
PP Inox afvoerbuis		5	M86199 € 81,60	M86209 € 108,20	B11
PP Stalen afstandshouder (2 stuks)		6	M87458 € 62,60	7620107 € 96,10	B11
PP DN 130/150/200 ventilatierooster		7	M87433 € 27,90	M87433 € 27,90	B11

Specifieke accessoires Quinta Ace 45

Afbeelding	NR.	Collo	Omschrijving	Bestelcode	Adviesprijs (excl btw)	PG
		-	PP vergrotend verloopstuk voor Quinta Ace 45 (conc.aansl. 80/125) naar Ø 100. Vergrotend PP verloopstuk om een Quinta Ace 45 aan te sluiten op een rookgasafvoercollector in B23p-uitvoering.	M76724	€ 86,00	B11

Schouwtoebehoren Quinta Ace 45 - 115 cascade systemen

Specifieke accessoires **DN 150** - LV/LW

Afbeelding	NR.	Collo	Omschrijving	Bestelcode	Adviesprijs (excl btw)	PG
	1	-	PP Basisset DN 150 LV/LW 2x GA Basiset tbv rookgascollectorsysteem voor Cascade opstelling LV/LW van 2 Remeha Quinta Ace ketels.	7620125	€ 1.255,60	B11
	2	-	PP Uitbreidingset DN 150 LV/LW xQA Uitbreiding van rookgascollectorsysteem voor Cascade opstelling LV/LW, één per bijkomende Remeha Quinta Ace ketel.	7620126	€ 354,30	B11

Specifieke accessoires **DN 200** - LV/LW

Afbeelding	NR.	Collo	Omschrijving	Bestelcode	Adviesprijs (excl btw)	PG
	1	-	PP basisset DN 200 LV/LW 2xQA Basiset tbv rookgascollectorsysteem voor Cascade opstelling LV/LW van 2 Remeha Quinta Ace ketels.	7620129	€ 1.582,10	B11
	2	-	PP uitbreidingset DN 200 LV/LW xQA Uitbreiding van rookgascollectorsysteem voor Cascade opstelling LV/LW, één per bijkomende Remeha Quinta Ace ketel.	7620130	€ 405,80	B11

Condenserende gaswandketels

Quinta Ace 135 - 160 cascade systemen



Kenmerken

- > Compleet prefab systeem
- > Tijdsbesparend en eenvoudig te monteren
- > Tot 1220 kW opgesteld vermogen
- > Opstelling ruggelings (RG), in lijn (LV) of wandmontage (LW)
- > Cascaderegeling mogelijk via de ingebouwde regeling van de ketel (T-control)

Leveringsomvang

- > Evenwichtsfles (excl. tegenflenzen)
- > Verzamelleiding vertrek/retour incl. blindflenzen
- > Verzamelleiding gas incl. blindflens
- > Aansluitset water tussen ketel en verzamelleidingen inclusief kranen en modulerende energiezuinige ketellaadpomp
- > Voorgevormde isolatieschalen
- > LW & RG: Ophangframe en steunpilaren
- > LW: ophangmuurbeugel
- > **OPGELET:** Ketels, bus-kabels, cascadevoeler, hoofdgaskraan en expansievat NIET INBEGREPEN



Configureer uw installatie via de cascadetool op <http://cascade.remeha.be>

Voor afwijkende opstellingen: raadpleeg onze afdeling Commercial

Telefoon: 03 355 29 63 • Email: sales@remeha.be

Opstelling	Producttype	Bestelcode	Adviesprijs (excl. BTW)	PG
	Compleet Prefab Cascade Systeem tbv opstelling LW van 2x Quinta Ace 135, 160 *	7725866	€ 8.187,30	B04
	Compleet Prefab Cascade Systeem tbv opstelling LW van 3x Quinta Ace 135, 160 *	7725867	€ 11.556,00	B04
	Compleet Prefab Cascade Systeem tbv opstelling LW van 4x Quinta Ace 135, 160 *	7725868	€ 14.776,30	B04
	Compleet Prefab Cascade Systeem tbv opstelling LV van 2x Quinta Ace 135, 160 *	7725869	€ 9.553,10	B04
	Compleet Prefab Cascade Systeem tbv opstelling LV van 3x Quinta Ace 135, 160 *	7725870	€ 13.513,90	B04
	Compleet Prefab Cascade Systeem tbv opstelling LV van 4x Quinta Ace 135, 160 *	7725871	€ 17.305,00	B04
	Compleet Prefab Cascade Systeem tbv opstelling RG van 3x Quinta Ace 135, 160 *	7725872	€ 12.433,70	B04
	Compleet Prefab Cascade Systeem tbv opstelling RG van 4x Quinta Ace 135, 160 *	7725873	€ 13.757,10	B04

* Cascade systeem geleverd zonder ketels

Accessoires Quinta Ace 135 - 160 cascade systemen

Cascade accessoires hydraulica & gas

Afbeelding	Collo	Omschrijving	Bestelcode	Adviesprijs (excl btw)	PG
	EH651	Modulerende energiezuinige ketellaadpomp voor Quinta Ace (plaatsing onder de ketel) met elektrische kabel. Grundfos UPM XL 25-105, inbouw lengte 180mm. Montage buiten de ketel; dichtingen en koppelingen inbegrepen.	7637223	€ 694,20	B02
	HC218	Set van tegenflenzen 2x DN100 (water) en 1x DN65 (gas) 2x DIN2631 DN100 voor de installatiezijde van de evenwichtsfles en 1x DIN 2633 DN65 voor de gasleiding. Geleverd incl. pakkingen, bouten en moeren.	112633	€ 304,90	B01
	HC256	Gasfilter DN65 Type Dungs GF40065/4	S101656	€ 712,80	B01
	HC212	Verlengpijp tbv gasfilter DN65 Te gebruiken indien gasfilter DN65 gemonteerd wordt aan dezelfde zijde als: <ul style="list-style-type: none"> > evenwichtsfles + bochtenset > evenwichtsfles + isolatie Geschikt voor toepassing bij verzamelleidingen DN100.	111806	€ 405,80	B01
	HC209	Bochtenset DN65 Voor haakse aansluiting van de evenwichtsfles DN65. Levering incl. pakking, bouten en moeren.	111788	€ 944,50	B01
	HC210	Bochtenset DN100 Voor haakse aansluiting van de evenwichtsfles DN100. Levering incl. pakking, bouten en moeren.	111790	€ 1.383,30	B01
	HC216	Isolatieset bochtenset Geschikt voor zowel DN65 als DN100.	111167	€ 104,00	B01
	-	Boileraansluitset Quinta Ace 135, 160 op Ace frame	7622705	€ 288,40	B01
	-	RHT gaskraan DN65	S100481	€ 861,10	B01

Cascade accessoires enkel met frame RG/LV

Afbeelding	Collo	Omschrijving	Bestelcode	Adviesprijs (excl btw)	PG
	HC219	Stelpoot voor LV vrijstaande of RG ruggelingse opstelling indien de vloer ongelijk is. Informeer naar het benodigde aantal.	111807	€ 13,40	B01



Accessoires Quinta Ace 135 - 160 cascade systemen

Accessoires elektra

Afbeelding	Collo	Omschrijving	Bestelcode	Adviesprijs (excl btw)	PG
	-	Scheidingstransformator Ps 630VA. Beschermingsgraad IP54. Frequentie 50-60 Hz. Primaire spanning 230-400V / Secundaire spanning 2 x 0-115V. Geschikt voor Quinta Ace Cascade 2 x 160	7796413	€ 721,00	B12
	-	Scheidingstransformator Ps 1000VA. Frequentie 50-60 Hz. IP20 behuizing inbegrepen. Primaire spanning 15-0-230-400V / Secundaire spanning 2 x 0-115V. Geschikt voor Quinta Ace Cascade 3 x 160	7797059	€ 1.003,20	B12
	-	Scheidingstransformator Ps 1600VA. Frequentie 50-60 Hz. IP20 behuizing inbegrepen. Primaire spanning 15-0-230-400V / Secundaire spanning 2 x 0-115V. Geschikt voor Quinta Ace Cascade 4 x 160	7797060	€ 1.338,00	B12

Accessoires Quinta Ace 135 - 160 cascade systemen

Berekening rookgasafvoer Quinta Ace 160 in cascade (LV/LW) en (RG) voor configuratie B23(p)

