



#### 4. Hybride oplossingen

## 4. Hybride oplossingen

<b>Elga Ace</b>	<b>108</b>
Elga Ace H	108
Accessoires Elga Ace H	111
Elga Ace H Monoblock (R32) <b>NIEUW</b>	113
Accessoires Elga Ace H Monoblock	117
<b>Eria Tower</b>	<b>119</b>
Eria Tower H	119
Accessoires Eria Tower H	122
Componentenlijst Eria Tower H	124
<b>Neptuna</b>	<b>126</b>
Neptuna H	126
Accessoires Neptuna H	129
Componentenlijst Neptuna H	132
<b>Mercuria Ace</b> <b>NIEUW</b>	<b>134</b>
Mercuria Ace H (R32)	134
Accessoires Mercuria Ace H (R32)	138
Mercuria Ace H Monoblock (R32)	140
Accessoires Mercuria Ace H Monoblock (R32)	144
<b>Mercuria</b> <b>NIEUW</b>	<b>146</b>
Mercuria H (R410A)	146
Accessoires Mercuria H (R410A)	150



# Elga Ace H



## Kenmerken

- > Uiterst compacte hybride warmtepomp met de beste prijs-prestatie verhouding in de markt
- > OpenTherm aansturing maakt combinatie met elke verwarmingsketel mogelijk
- > Snel en eenvoudig te installeren
- > Leverbaar met 4 of 6 kW buitenunit
- > Ook toepasbaar in bestaande woningen

## Leveringsomvang

- > Complete binnenunit
- > Complete buitenunit (monofase)
- > Buitenvoeler
- > Handleidingen

## Hybride voorzien van

Debietmeter, circulatiepomp, evenwichtsfles, druksensor, ontlufter

Producttype	Bestelcode	Adviesprijs (excl. BTW)	PG
Remeha Elga Ace H 4 kW Binnenunit	7741497	€ 3.040,00	B24
Remeha Elga Ace H 4 kW Buitenunit - AWHPT 4MR	7735613	€ 1.219,00	B24
Remeha Elga Ace H 6 kW Binnenunit	7741499	€ 3.130,00	B24
Remeha Elga Ace H 6 kW Buitenunit - AWHPT 6MR	7735614	€ 2.567,00	B24

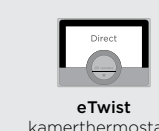
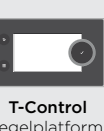

Bekijk alle rekenvoorbeelden via [systeemgids.remeha.be](https://systeemgids.remeha.be)

## Elga Ace H

Technische gegevens		4 kW	6 kW
<b>Gegevens warmtepomp</b>			
Thermisch vermogen bij werkpunt A7/W35 (3)	kW	4,14	6,14
COP bij A7/W35 (3)		4,50	4,54
Opgenomen elektrisch vermogen bij A7/W35	kWe	0,92	1,35
Thermisch vermogen bij werkpunt A-7/W35 (3)	kW	2,63	4,44
Thermisch vermogen bij werkpunt A2/W35 (1)	kW	2,78	4,43
COP bij A2/W35 (1)		3,34	3,44
Opgenomen elektrisch vermogen bij A2/W35 (1)	kWe	0,83	1,29
Koelvermogen bij A35/W18 (1)	kW	3,97	4,69
EER		4,28	4,09
Opgenomen elektrisch vermogen bij A35/W18	kWe	0,91	1,15
Nominaal waterdebiet ( $\Delta T = 5 K$ )	m <sup>3</sup> /U	0,72	1,06
<b>Algemeen</b>			
Koeltechnische leiding	duim	1/4 - 3/8	1/4 - 1/2
R32-koelmiddel	kg	0,48	0,98
Elektrische voeding binnenunit	V	230	230
Bekabeling binnenunit	mm <sup>2</sup> (A)	3Gx1,5 (10)	3Gx1,5 (16)
Elektrische voeding buitenunit	V	230	230
Bekabeling buitenunit	mm <sup>2</sup>	4gx1,5 (vanuit binnenunit)	4gx1,5 (vanuit binnenunit)
Nettogewicht binnenunit	kg	16	17
Nettogewicht buitenunit	kg	39	45
Max. voorgevulde lengte (zonder navulling)	m	7	10
<b>ERP</b>			
Energieklasse voor ruimteverwarming		<b>A++</b>	<b>A++</b>
Energie-efficiëntie voor ruimteverwarming ( $\eta_p$ )	%	170	166
Geluidsvermogeniveau, binnen-buiten ( $L_{wa}$ ) (1-2)	dB	37-53	37-57

(1) Geluidsvermogen ( $L_{wa}$ ) uitgestraald door binnendeel - Test uitgevoerd overeenkomstig norm EN 12102, temperatuurcondities: lucht 7 °C, water 55 °C.

(2) Geluidsvermogen ( $L_{wa}$ ) uitgestraald door buitendeel - Test uitgevoerd overeenkomstig norm EN 12102, temperatuurcondities: lucht 7 °C, water 35 °C.

(3) Verwarmingsmodus: buitenluchttemperatuur +7 °C, watertemperatuur bij uitgang +35 °C.

(4) Koelvermogen: buitenluchttemperatuur +35 °C, watertemperatuur bij uitgang +18 °C.

(5) Verwarmingsmodus: buitenluchttemperatuur -7 °C, watertemperatuur bij uitgang +35 °C.

(\*) Prestaties conform EN 14511-2.

**Connectiviteit**

- Smart Service Tool.
- Smart Start App voor snelle en eenvoudige inbedrijfstelling.
- Beheer op afstand waaronder een automatische e-mail naar installateur in geval van storing.

\*Tools op basis van beschikbaarheid van deze dienst in het land van toepassing.

# Elga Ace H

## Technische tekening

### Binnenunit

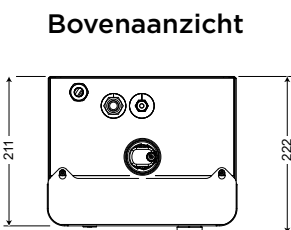
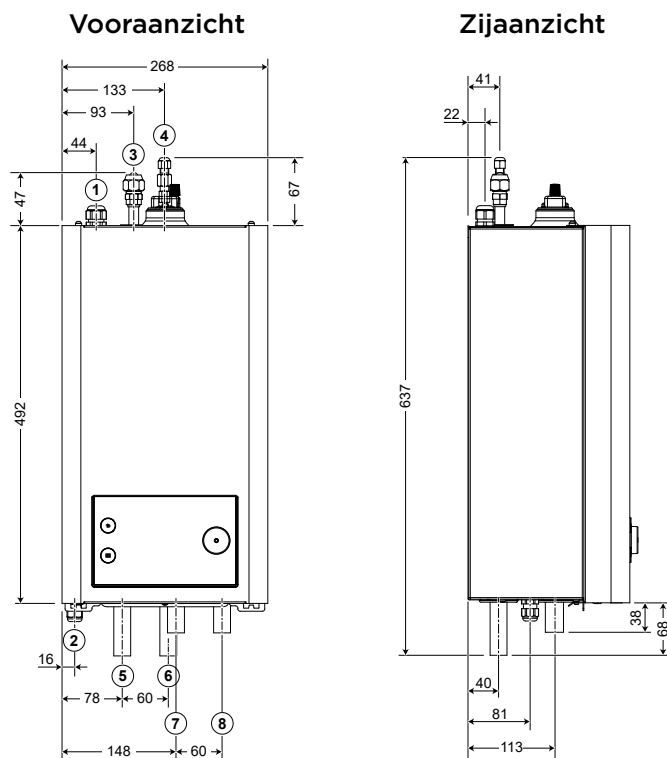

#### Afmetingen (duim)

- ① Uitgang voor voedingskabels (buitenunit)
- ② Uitgang voor voedingskabels (binnenunit)
- ③ Aansluiting voor koudemiddel - gasleiding (Ø Elga Ace hybride 4 kW: 3/8" - 6 kW: 1/2")
- ④ Aansluiting voor koudemiddel - vloeistofleiding: Ø van de aansluiting 1/4"
- ⑤ Van binnenunit naar retour verwarmingsketel
- ⑥ Van aanvoer cv-ketel naar binnenunit
- ⑦ Retour cv van afgiftesysteem

### Buitenunit

#### AWHPT 4 MR (4 kW)

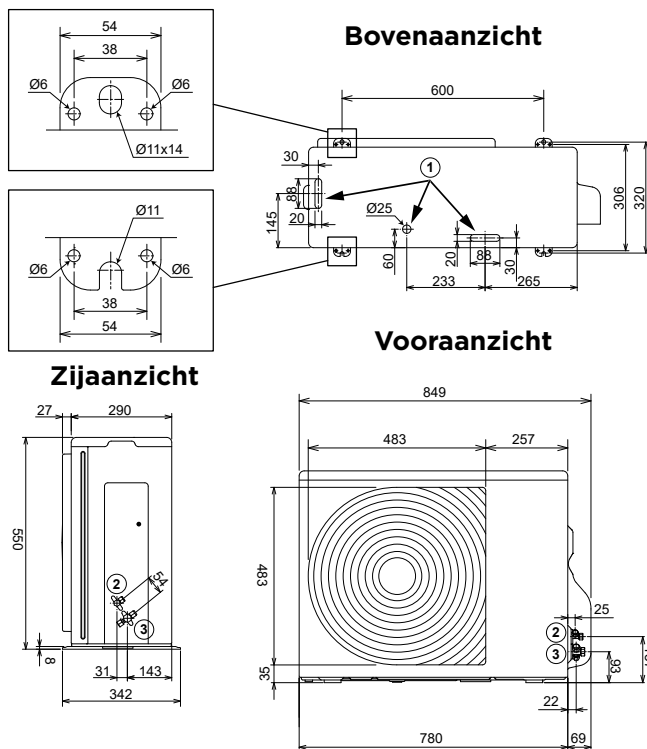



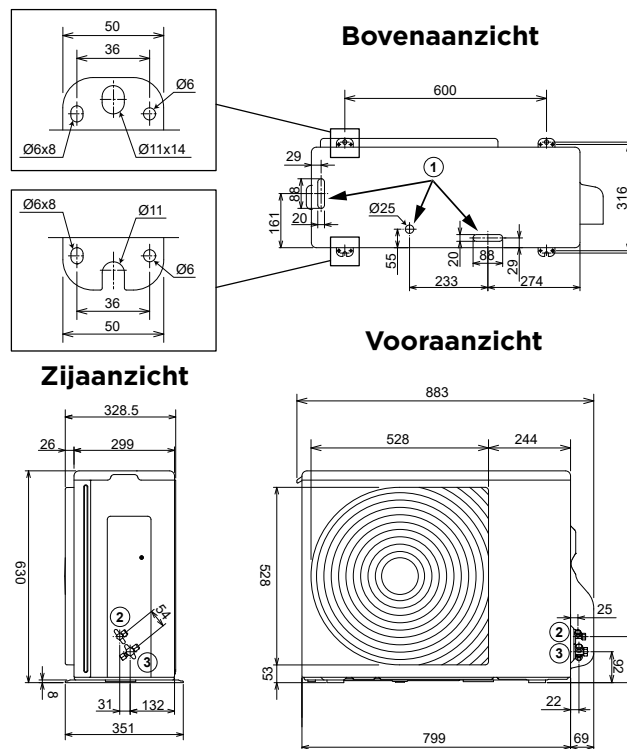





#### AWHPT 6 MR (6 kW)



#### Afmetingen (duim)

- ① Afvoergaten condens/smeltwater
- ② Aansluiting voor koudemiddel - vloeistofleiding
- ③ Aansluiting voor koudemiddel - gasleiding

## Accessoires warmtepomp

Afbeelding	Collo	Omschrijving	Bestelcode	Adviesprijs (excl btw)	PG
	-	<b>eTwist kamerthermostaat (bedraad)</b> Wifi kamerthermostaat, bedraad, bedienbaar via eTwist app	7674557	€ 297,00	B28
	-	<b>eTwist RF kamerthermostaat (draadloos)</b> Draadloos startpakket, thermostaat incl. afneembaar tafelhoetje en Gateway), bedienbaar via eTwist app	7708465	€ 538,00	B28
	EH879	<b>Kit montage</b> op de grond voor buitenunits rubber (600 mm)	7694974	€ 199,80	B24
	-	<b>Kit muurmontage</b> Wandbeugel 100 kg, D 465 mm incl. trillingsdempers en pluggen	7738290	€ 202,90	B24
	-	<b>EZ Clean PRO 1"</b> Vuilafscheider met magneet. Te plaatsen in horizontale, verticale en diagonale retourleidingen. Behuizing van polymeer. De filter is voorzien van vernikkeld messing kogelkranen. Verhoogt de installatie efficiëntie en beschermt de ketel tegen vuildeeltjes. Roestvrij staal AISI 304 filter patroon. EPDM PEROX dichtingen. <ul style="list-style-type: none"> <li>&gt; Schroefdraad verbindingen FF UNI-EN-ISO 228.</li> <li>&gt; Max werkdruk 4 Bar</li> <li>&gt; Werkingstemperatuur 0 ÷ +90 °C</li> <li>&gt; Neodymium magneet B = 11000 gauss</li> <li>&gt; <math>B(T_{max}) / B(T_{amb})^* &lt; 1\%</math></li> </ul> T max = 130 °C - T amb = 21 °C  (vereist koppelstuk van 1" naar 22mm)	7675368	€ 206,00	B27
	HK27	<b>Inbouwset vochtigheidsdetectie</b> Enkel in combinatie bij gebruik van actieve koeling	100019114	€ 351,20	B24
		<b>Buffervat 25 liter</b> Geïsoleerd extern buffervat, zonder afbinddoppen Om je capaciteit van je verwarmingskring te verhogen	7738247	€ 562,40	B24
		<b>Buffervat 50 liter</b> Geïsoleerd extern buffervat, zonder afbinddoppen Om je capaciteit van je verwarmingskring te verhogen	7738249	€ 672,60	B24



remeha  
ELGA ACE



### Hoe werkt eSMART ?

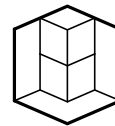

**Plug & play**  
Autodetectie van  
nieuwe apparaten.

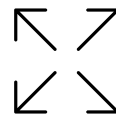

**Flexibel**  
Makkelijk uit te  
breiden.



**Eenvoudige  
bediening**  
Simpel en intuïtief.

### Wat levert het op?



Tijdwinst bij  
inbedrijfstelling en  
onderhoud.



Zekerheid van  
kwaliteit.



Ken er één, ken alle  
Ace-toestellen.



# Elga Ace H Monoblock (R32) **NIEUW**



## Kenmerken

- > Hoog rendement
- > Bepaalt realtime de meest efficiënte warmtebron: warmtepomp of ketel
- > Te koppelen met alle HR-ketels
- > Aansturing meerdere verwarmingscircuits mogelijk (optioneel)
- > Werking tot -25 °C buitentemperatuur
- > Behoud van vermogen, tot 100 % bij -10 °C buitentemperatuur
- > Met de standaard te programmeren stille modus kan de maximale geluidsproductie in de avond- en nachturen met  $\pm 3$  dB(A) worden gereduceerd
- > Inclusief buitenvoeler
- > Optioneel koeling mogelijk
- > Bediening, besturing en display vertrouwd en gelijk aan de Ace producten
- > Legionella settings aanwezig
- > Modbus interface (optioneel) voor warmtepomp aansturing door externe energiebeheersysteem
- > Temperatuurbereik buitendeel verwarmen -25 tot +52 °C
- > Temperatuurbereik buitendeel koelen +2 tot +43 °C
- > Snel installeren en inbedrijfstellen
- > De Elga Ace Monoblock is in bedrijf te stellen door middel van de Remeha Smart Start App.
- > Vooraf ingestelde keuzeprogramma's en een gebruiksvriendelijk display zorgen voor een snelle installatie en eenvoudige inbedrijfstelling.

## Leveringsomvang

- > Control Box
- > Buiteneunit Monoblock
- > Buitenvoeler
- > Terugslagkleppen
- > Handleidingen

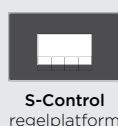

Producttype	Bestelcode	Adviesprijs (excl. BTW)	PG
Elga Ace Monoblock Control Box H 4-8	7836077	€ 753,00	B24

Producttype	Bestelcode	Adviesprijs (excl. BTW)	PG
Buitendeel warmtepomp monoblock 2 AWHP 4 MR	7798738	€ 4.390,00	B24
Buitendeel warmtepomp monoblock 2 AWHP 6 MR	7798739	€ 4.650,00	B24
Buitendeel warmtepomp monoblock 2 AWHP 8 MR	7798740	€ 5.303,00	B24





## Elga Ace H Monoblock (R32)

Technische gegevens		4 kW	6 kW	8 kW
<b>Gegevens warmtepomp</b>				
Verwarmingsvermogen bij +7 °C/+ 35 °C <sup>(2)</sup>	kW	4,2	6,35	8,4
Opgenomen elektrisch vermogen	kWe	0,82	1,28	1,63
COP bij +7 °C/+ 35 °C		5,1	4,95	5,15
Verwarmingsvermogen bij -7 °C/+ 35 °C <sup>(3)</sup>	kW	4,7	6	7
Opgenomen elektrisch vermogen	kWe	1,52	2	2,19
COP bij -7 °C/+ 35 °C		3,1	3	3,2
Koelvermogen bij +35 °C/+ 18 °C <sup>(4)</sup>	kW	4,5	6,5	8,3
Koudemiddel R32	kg	1,4	1,4	1,4
Nominaal luchtdebiet buitendeel	m <sup>3</sup> /h	2770	2770	4030
Afmetingen buitendeel (B x H x D)	mm	1295 x 792 x 429	1295 x 792 x 429	1385 x 945 x 526
Gewicht leeg buitendeel	kg	86	86	105
Elektrische voeding (buitendeel)	V	230	230	230
Zekering (buitendeel)		C16(A)	C16(A)	C16(A)
Bekabeling (buitendeel)	mm <sup>2</sup>	3 x 2,5	3 x 2,5	3 x 2,5
Afmetingen Controlbox (b x h x d)	mm	400 x 300 x 125	400 x 300 x 125	400 x 300 x 125
Gewicht Controlbox (leeg)	kg	3,08	3,08	3,08
Elektrische voeding Controlbox	V	230	230	230
Bekabeling Controlbox	mm <sup>2</sup>	3 x 0,75	3 x 0,75	3 x 0,75
Bekabeling bus (buitendeel-binnendeel)	mm <sup>2</sup>	3 x 0,75	3 x 0,75	3 x 0,75
Max. afgifte temperatuur	°C	65	65	65
Diameter wateraansluiting	G "	1	1	1 1/4"
Max. leidinglengte waterzijdig	m	80	58	45
Minimale binnendiameter van de leidingen	mm	20	20	26
Max. aantal 90° bochten		10	10	10
<b>ERP</b>				
Energie-efficiëntieklasse (lagetemperatuur-toepassing A7/W35)				
Geluidsvermogeniveau, buiten ( $L_{wa}$ ) <sup>(1)</sup>	dB(A)	55	58	59

(1) Geluidsvermogen buitendeel (L<sub>wa</sub>(A)) - Test uitgevoerd overeenkomstig norm EN 12102, temperatuurcondities: lucht +7 °C, water +35 °C, gemeten onder ERP label condities

(2) Verwarmingsmodus: buitenluchttemperatuur +7 °C, watertemperatuur bij uitgang +35 °C. Prestaties conform EN 14511-2.

(3) Verwarmingsmodus: buitenluchttemperatuur -7 °C, watertemperatuur bij uitgang +35 °C. Prestaties conform EN 14511-2.

(4) Koelingsmodus: buitenluchttemperatuur +35 °C, watertemperatuur bij uitgang +18 °C. Prestaties conform EN 14511-2.

# Elga Ace H Monoblock (R32)

Technische tekening

Binnenunit - Controlbox

Zijaanzicht

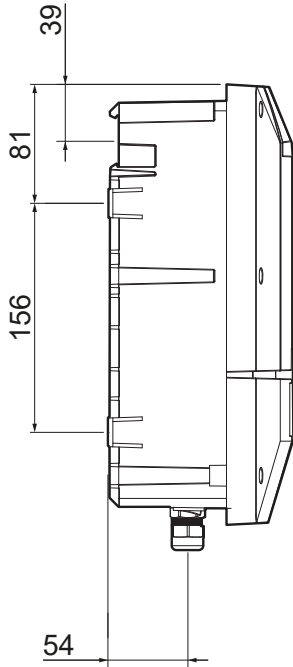

Vooraanzicht

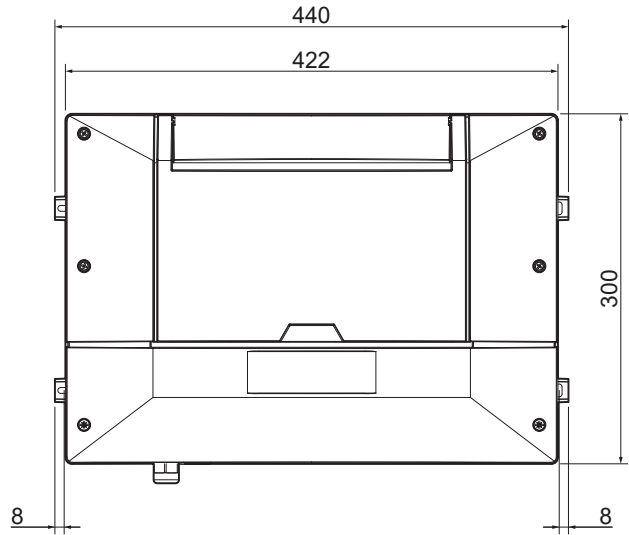

Onderaanzicht

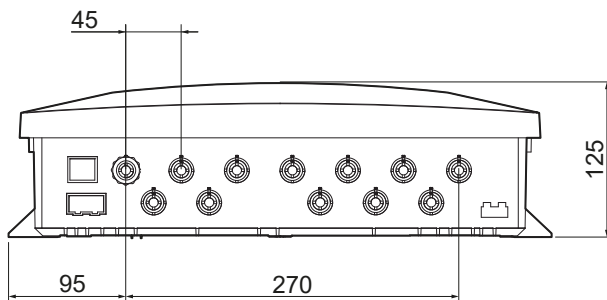

## Elga Ace H Monoblock (R32)

### Technische tekening

#### Buitenunit AWHP R32 - 4 en 6 MR

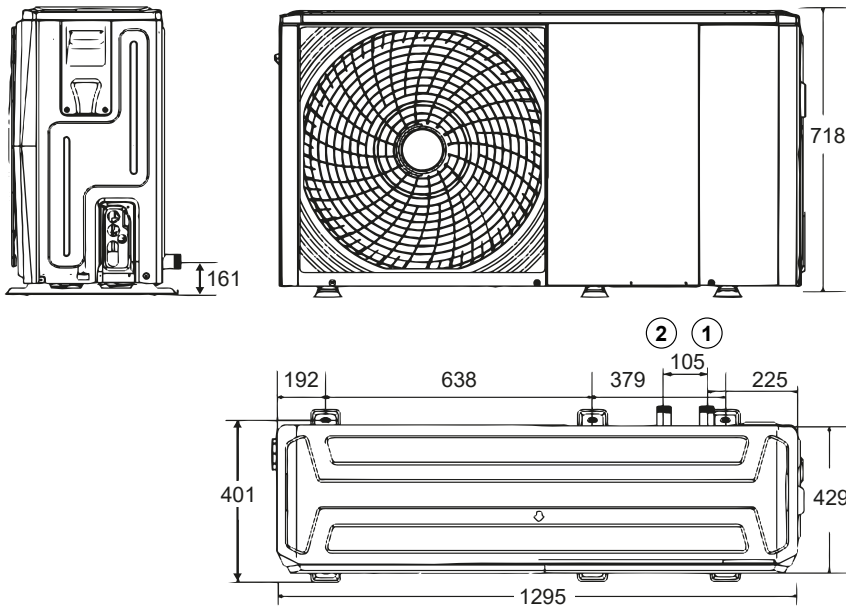

#### Afmetingen (duim)

- ① Retour verwarmingscircuit - G 1"
- ② Aanvoer verwarmingscircuit - G 1"

#### Buitenunit AWHP R32 - 8 MR

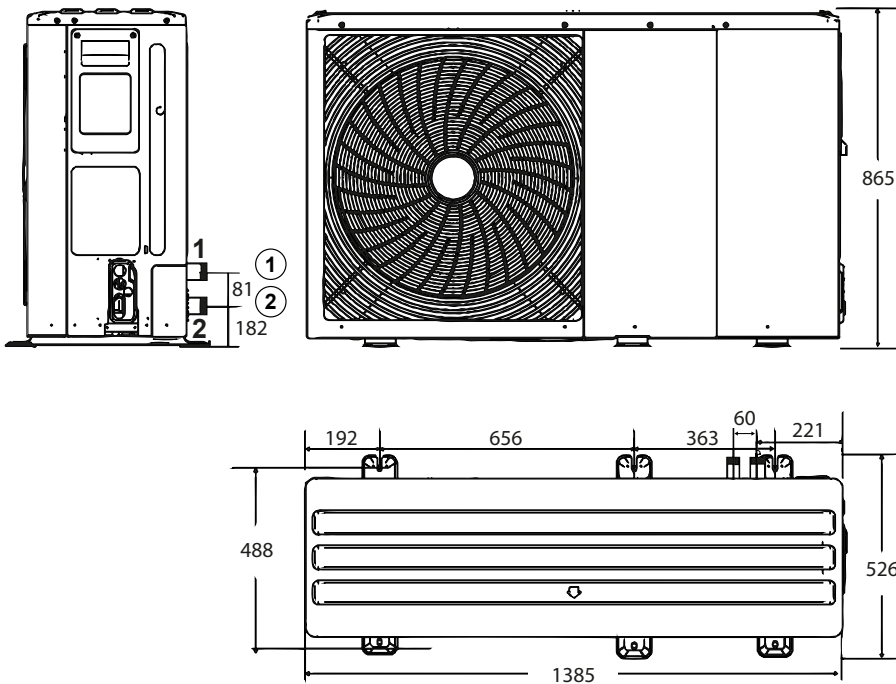









#### Afmetingen (duim)

- ① Retour van verwarmingscircuit - G 1 1/4"
- ② Aanvoer van verwarmingscircuit - G 1 1/4"

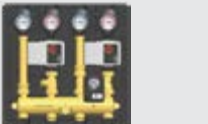
## Accessoires Elga Ace H Monoblock

### Accessoires warmtepomp

Afbeelding	Collo	Omschrijving	Bestelcode	Adviesprijs (excl btw)	PG
	-	<b>Pomp</b> Para 15-130/7-50/SC-6 met kabel.	7854895	€ 267,80	B24
	-	<b>Open verdeler</b> (6 aansluitingen).	7854127	€ 200,90	B24
	-	<b>Rubberen voet incl. bevestigingsmateriaal</b> voor trillingsvrije opstelling van het buitendeel, lengte 600 mm. Set bestaat uit 3 stuks.	7816801	€ 200,90	B24
	EH902	<b>Magneet vuilafscheider</b> 1" aansluiting t.b.v. het verwarmingscircuit.	7705210	€ 209,10	B24
	-	<b>Uitbreidingsprint SCB-017b</b> Uitbreidingsprint SCB017b t.b.v. 2e cv-circuit, exclusief hydraulische module (in te bouwen in het toestel).	7836078	€ 391,40	B24
	-	<b>Hydraulische module</b> bestaande uit een directe cv-kring met pomp en een gemengde cv-kring met gemotoriseerde mengkraan en pomp.	7616233	€ 1.807,00	B10
	-	<b>Vorstbeveiligingsventiel</b> 1 1/4". Set bestaat uit 2 stuks.	7842647	€ 424,40	B24
	-	<b>Pulsemeter</b> t.b.v. energieverbruik om in te bouwen in de meterkast.	7842667	€ 133,90	B24
	-	<b>Smart Service Tool - Bluetooth</b> Bluetooth® verbinding voor datacommunicatie tussen ketel en Smart Service App op een smartphone of tablet)	7729879	€ 309,00	B26
	-	<b>GTW-30</b> (onafhankelijk) voor Remeha Connect met externe behuizing	-	Prijs op aanvraag	-



## Accessoires Elga Ace H Monoblock

### Accessoires regeling

Afbeelding	Collo	Omschrijving	Bestelcode	Adviesprijs (excl btw)	PG
	-	<b>eTwist kamerthermostaat (bedraad)</b> Wifi kamerthermostaat, bedraad, bedienbaar via eTwist app	7674557	€ 297,00	B28
	-	<b>eTwist RF kamerthermostaat (draadloos)</b> Draadloos startpakket, thermostaat incl. afneembaar tafelhoetje en Gateway), bedienbaar via eTwist app	7708465	€ 538,00	B28
	-	<b>eTwist RF kamerthermostaat (draadloze uitbreiding)</b> eTwist RF kamerthermostaat (draadloze thermostaat ter uitbreiding op het startpakket, incl. afneembaar tafelhoetje), bedienbaar via eTwist app	7708469	€ 267,00	B28
	-	<b>Draadloze buitentempatuursensor</b> met een bereik van 200 meter en een batterijlevensduur van 15 jaar. Alleen te gebruiken in combinatie met eTwist RF kamerthermostaat (7708469)"	7777808	€ 78,80	B09

### Accessoires voor koeling

Afbeelding	Collo	Omschrijving	Bestelcode	Adviesprijs (excl btw)	PG
	HK27	<b>Vochtigheidsdetectie (on/off)</b> Enkel nodig bij het gebruik van actieve koeling	100019114	€ 351,20	B24

### Buffervaten (om de actieve systeeminhoud te vergroten)

Afbeelding	Collo	Omschrijving	Bestelcode	Adviesprijs (excl btw)	PG
		<b>Buffervat 25 liter</b> Geïsoleerd extern buffervat, zonder afbinddoppen Om je capaciteit van je verwarmingskring te verhogen	7738247	€ 562,40	B24
		<b>Buffervat 50 liter</b> Geïsoleerd extern buffervat, zonder afbinddoppen Om je capaciteit van je verwarmingskring te verhogen	7738249	€ 672,60	B24

# Eria Tower H



## Kenmerken

- > Voor verwarming en sanitair warm water
- > Split systeem met modulerende compressor, geen CV-buffervat nodig
- > Compacte oplossing voor nieuwbouw, alles op 0,5 m<sup>2</sup>
- > Binnenunit omvat een ingebouwde sanitair warmwaterbereider van 180 liter
- > Omkeerbare warmtepomp geschikt voor vloer- of wandverkoeling (actieve koeling)
- > Ingebouwde sturing voor meerdere CV-kringen
- > Met hydraulische aansluitingen voor hybride werking met een ketel (nieuw of bestaand)
- > Ingebouwde hybride regeling op basis van energieprijis

## Leveringsomvang

- > Binnenunit
- > Buitenunit
- > Buitenvoeler
- > Handleidingen

## Binnenunit voorzien van

Expansievat 8L/1 bar, overdrukklep 3 bar, digitale druksensor, automatische ontluchter, circulatiepomp, debietcontrole condensor.









Producttype (warmtepompen met hydraulische bijverwarming)	Bestelcode	Adviesprijs (excl. BTW)
Remeha Eria Tower H 11 kW - monofasig	zie overzicht op pagina 124	€ 11.961,00
Remeha Eria Tower H 11 kW - driefasig	zie overzicht op pagina 124	€ 12.310,00
Remeha Eria Tower H 16 kW - monofasig	zie overzicht op pagina 124	€ 13.125,00
Remeha Eria Tower H 16 kW - driefasig	zie overzicht op pagina 124	€ 13.553,00



Bekijk alle rekenvoorbeelden via [systeemgids.remeha.be](https://systeemgids.remeha.be)



## Eria Tower H

Technische gegevens		11 MR	11 TR	16 MR	16 TR
<b>Gegevens warmtepomp</b>					
Thermisch vermogen bij werkingpunt A7/W35	kW	11,39	14,65	11,39	14,65
COP bij A7/W35 (1)		4,65	4,22	4,65	4,22
Opgenomen elektrisch vermogen bij A7/W35 (1)	kWe	2,45	2,45	3,47	3,47
Thermisch vermogen bij werkingpunt A-7/W35	kW	8,50	11,20	8,50	11,20
Thermisch vermogen bij werkingpunt A2/W35 (1)	kW	10,19	12,90	10,19	12,90
COP bij A2/W35 (1)		3,20	3,27	3,20	3,27
Opgenomen elektrisch vermogen bij A2/W35 (1)	kWe	3,19	3,94	3,19	3,94
Vermogen elektrische bijverwarming	kW	6	6	9	9
Koelvermogen bij A35/W18 (1)	kW	11,16	14,46	11,16	14,46
EER (1)		4,75	3,96	4,75	3,96
Opgenomen elektrisch vermogen bij A35/W18 (1)	kW	2,35	3,65	2,35	3,65
<b>Sanitair warm water</b>					
Inhoud ingebouwde boiler	liter	177	177	177	177
<b>Algemeen</b>					
Koeltechnische aansluiting (vloeistof-gas)	duim	3/8-5/8	3/8-5/8	3/8-5/8	3/8-5/8
Koelgas R410A	kg	4,6	4,6	4,6	4,6
Elektrische voeding binnenunit	V	230	230	230	230
Bekabeling binnenunit	mm <sup>2</sup> (A)	3x1,5 (10)	3x1,5 (10)	3x1,5 (10)	3x1,5 (10)
Elektrische voeding buitenunit	V	230	400	230	400
Bekabeling buitenunit	mm <sup>2</sup> (A)	3x6 (32)	5x2,5 (16)	3x10 (40)	5x2,5 (16)
Gewicht binnenunit	kg	140	140	140	140
Gewicht buitenunit	kg	118	118	130	130
<b>ERP</b>					
Energieklasse voor ruimteverwarming					
Energie-efficiëntie voor ruimteverwarming ( $\eta_p$ )	%	125	125	121	121
Energieklasse voor sanitair warmwaterproductie					
Capaciteitsprofiel		L	L	L	L
Energie-efficiëntie voor sanitair warmwaterproductie ( $N_{wh}$ )	%	106	106	106	106
Geluidsvermogeniveau, binnen-buiten ( $L_{wa}$ )	dB	48-69	48-69	48-70	48-70

(1) = Volgens EN14511-2

## Eria Tower H

## Technische tekening

## Binnenunit

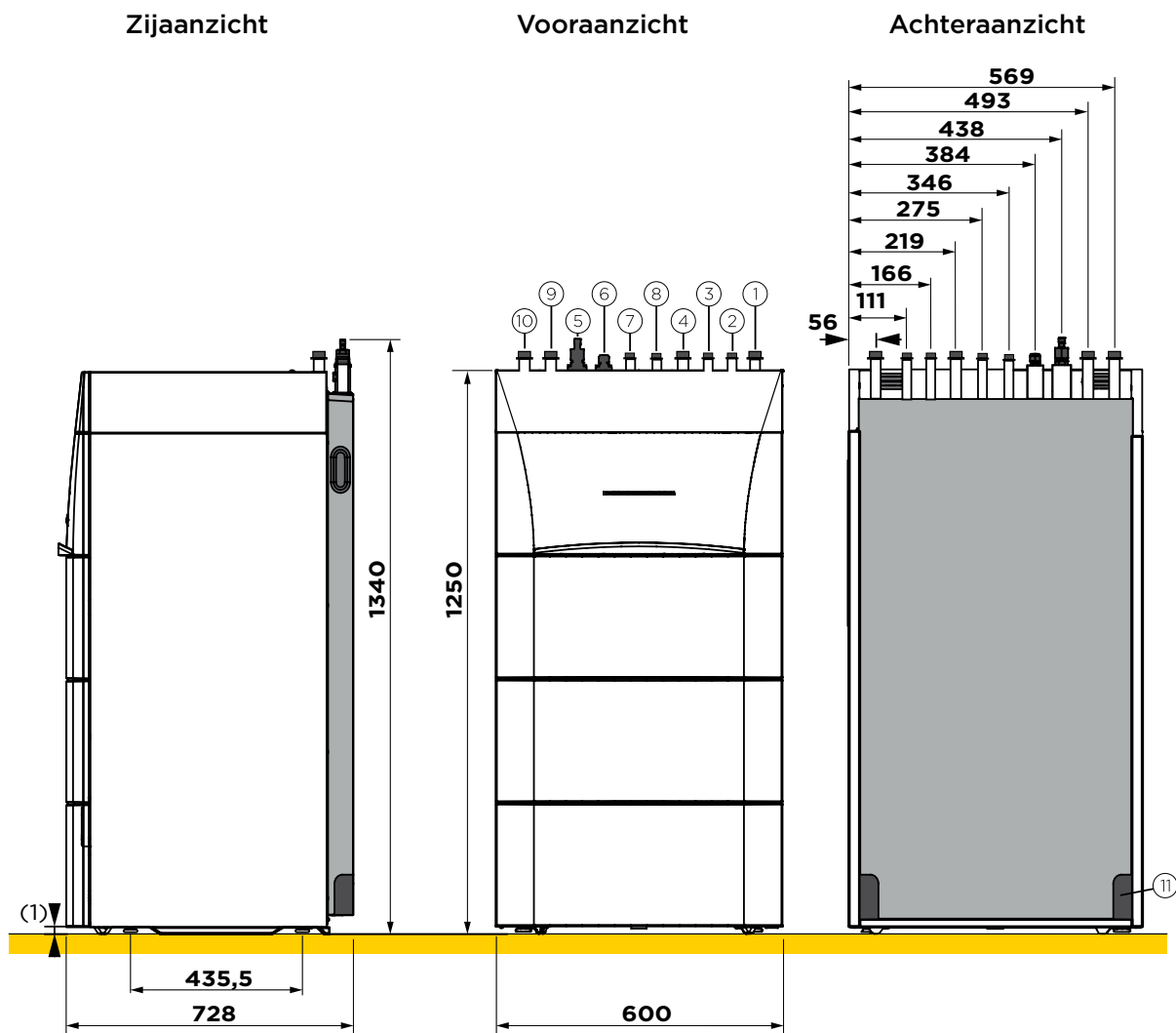

TD\_ERIATOWER\_01

## Afmetingen (duim)

- |   |   |
|---|---|
| ① | Vertrek directe cv-kring - G 1"                                 |
| ② | Vertrek bijverwarming ketel - G ¾" (enkel H)                    |
| ③ | Retour bijverwarming ketel - G ¾" (enkel H)                     |
| ④ | Retour directe cv-kring - G 1"                                  |
| ⑤ | Aansluiting koelleiding gas (binnenunit) - 5/8"                 |
| ⑥ | Aansluiting koelleiding vloeistof (binnenunit) - 3/8"           |
| ⑦ | Uitgang sanitair warm water - G ¾"                              |
| ⑧ | Ingang sanitair koud water - G ¾"                               |
| ⑨ | Aanvoeraansluiting voor 2 <sup>de</sup> cv-kring - G 1" (optie) |
| ⑩ | Retour aansluiting voor 2 <sup>de</sup> cv-kring - G 1" (optie) |
| ⑪ | Afkoeling condensaat - Ø 32 mm                                  |







**G** = Cilindrische schroefdraad, afdichting door platte dichting

**(1)** = Verstelbare voetjes van 0 tot 20 mm







## Accessoires Eria Tower H

## Accessoires warmtepomp

Afbeelding	Collo	Omschrijving	Bestelcode	Adviesprijs (excl btw)	PG
	EH61	<b>Beschermingsfilter 400um + afsluitkraan</b> Eén per cv-kring voorzien	100004417	€ 104,00	B24
	EH879	<b>Kit montage</b> op de grond voor buitenunits rubber (600 mm)	7694974	€ 199,80	B24
	EH95	<b>Kit muurmontage</b> voor buitenunits 4,5 - 8 kW	10001222	€ 105,10	B24
	EH250	<b>Kit muurmontage</b> voor buitenunits 11 - 27 kW	100018409	€ 105,10	B24
	EH112	<b>Kit montage</b> op de grond voor buitenunits	100012533	€ 22,40	B24
	EH142	<b>Geïsoleerde koperen koelleidingen (1/2" - 1/4")</b> met hoogwaardige isolatie voor een goede isolatie en het verhinderen van condensatie met een lengte van 10 m.	100015476	€ 351,20	B24
	EH114	<b>Geïsoleerde koperen koelleidingen (5/8" - 3/8")</b> met hoogwaardige isolatie voor een goede isolatie en het verhinderen van condensatie met een lengte van 5 m.	100012535	€ 330,60	B24
	EH115	<b>Geïsoleerde koperen koelleidingen (5/8" - 3/8")</b> met hoogwaardige isolatie voor een goede isolatie en het verhinderen van condensatie met een lengte van 10 m.	100012536	€ 608,70	B24
	EH116	<b>Geïsoleerde koperen koelleidingen (5/8" - 3/8")</b> met hoogwaardige isolatie voor een goede isolatie en het verhinderen van condensatie met een lengte van 20 m.	100012537	€ 945,50	B24
	EH572	<b>Set geluiddemper buitenunit</b> (reductie +/-3 dB)  Niet geschikt voor AWHP 4,5 MR	7636899	€ 99,40	B24

# Accessoires Eria Tower H

## Accessoires regeling

Afbeelding	Collo	Omschrijving	Bestelcode	Adviesprijs (excl btw)	PG
	-	<b>eTwist kamerthermostaat (bedraad)</b> Wifi kamerthermostaat, bedraad, bedienbaar via eTwist app	7674557	€ 297,00	B28
	-	<b>eTwist RF kamerthermostaat (draadloos)</b> Draadloos startpakket, thermostaat incl. afneembaar tafelhoofdje en Gateway), bedienbaar via eTwist app	7708465	€ 538,00	B28
	-	<b>eTwist RF kamerthermostaat (draadloze uitbreiding)</b> eTwist RF kamerthermostaat (draadloze thermostaat ter uitbreiding op het startpakket, incl. afneembaar tafelhoofdje), bedienbaar via eTwist app	7708469	€ 267,00	B28
	HA255	<b>Set bekabeling rechtstreekse vloerverwarming</b> Aansluiting externe veiligheidsaquastaat	7624902	€ 61,40	B24
	EH858	<b>Set gemengde cv-kring voor module hydraulische hybride</b> Te monteren in de behuizing. Bevat het leidingwerk met gemotoriseerde 3-weg mengkraan, pomp, terugslagklep en vertrekvoeler. Hiervoor is een EH862 vereist.	7657050	€ 921,90	B24
	EH859	<b>Kit isolatie</b> bij het gebruik van actieve koelfunctie	7677244	€ 330,60	B01
	EH862	<b>Printplaat voor 2de cv-kring</b> 1 mengkring of 1 directe kring	7689751	€ 315,20	B13
	HK27	<b>Vochtigheidsdetectie (on/off)</b> Enkel nodig bij het gebruik van actieve koeling	100019114	€ 351,20	B24



## Hybride oplossingen

## Componentenlijst Eria Tower H

## Hulp bij het plaatsen van uw bestelling

De **Eria Tower** (samengesteld systemen) in deze catalogus bestaan uit verschillende afzonderlijke producten in de bestel- en leveringsomvang. De onderstaande tabel zal u wegwijs maken om op de meest efficiënte manier uw voorraad te beheren.

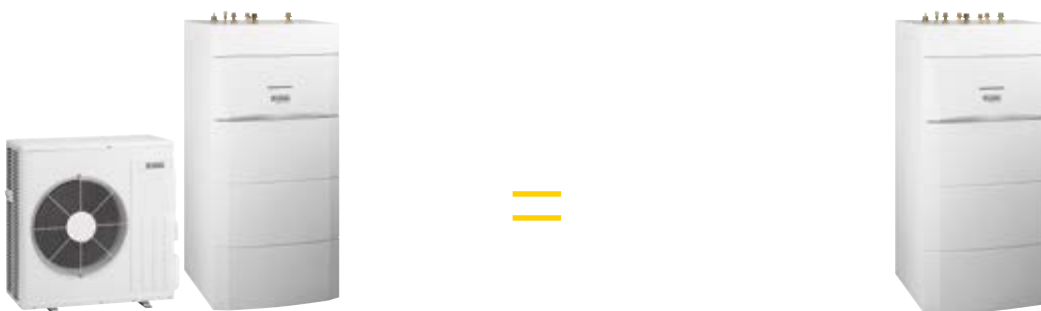

Verwarmingssysteem	Binnenunit			
	Bestelcode	Collo	Prijs (excl. BTW)	PG
<b>Warmtepompen met hydraulische bijverwarming</b>				
Eria Tower H 11 kW - monofasig	7680998	EH836	€ 6.674,00	B24
Eria Tower H 11 kW - driefasig	7680998	EH836	€ 6.674,00	B24
Eria Tower H 16 kW - monofasig	7680998	EH836	€ 6.674,00	B24
Eria Tower H 16 kW - driefasig	7680998	EH836	€ 6.674,00	B24

# Componentenlijst Eria Tower H



AWHP 4,5 MR

AWHP 6 MR

AWHP 8 MR

AWHP 11-16 MR/TR

Buitenunit				
Bestelcode	Omschrijving	Collo	Prijs (excl. BTW)	PG
7609927	AWHP 11 MR-2	EH382	€ 5.287,00	B24
7609928	AWHP 11 TR-2	EH383	€ 5.636,00	B24
7609929	AWHP 16 MR-2	EH384	€ 6.451,00	B24
7609930	AWHP 16 TR-2	EH385	€ 6.879,00	B24

# Neptuna H



1

2

3

4

5

6

7

8

9

10

11

12

13

14

15

16

17

18

19

20

21

22

23

24

25

26

27

28

29

30

31

32

33

34

35

36

37

38

39

40

41

42

43

44

45

46

47

48

49

50

51

52

53

54

55

56

57

58

59

60

61

62

63

64

65

66

67

68

69

70

71

72

73

74

75

76

77

78

79

80

81

82

83

84

85

86

87

88

89

90

91

92

93

94

95

96

97

98

99

100

101

102

103

104

105

106

107

108

109

110

111

112

113

114

115

116

117

118

119

120

121

122

123

124

125

126

127

128

129

130

131

132

133

134

135

136

137

138

139

140

141

142

143

144

145

146

147

148

149

150

151

152

153

154

155

156

157

158

159

160

161

162

163

164

165

166

167

168

169

170

171

172

173

174

175

176

177

178

179

180

181

182

183

184

185

186

187

188

189

190

191

192

193

194

195

196

197

198

199

200

201

202

203

204

205

206

207

208

209

210

211

212

213

214

215

216

217

218

219

220

221

222

223

224

225

226

227

228

229

230

231

232

233

234

235

236

237

238

239

240

241

242

243

244

245

246

247

248

249

250

251

252

253

254

255

256

257

258

259

260

261

262

263

264

265

266

267

268

269

270

271

272

273

274

275

276

277

278

279

280

281

282

283

284

285

286

287

288

289

290

291

292

293

294

295

296

297

298

299

300

301

302

303

304

305

306

307

308

309

310

311

312

313

314

315

## Neptuna H

Technische gegevens		4,5 MR	6 MR	8 MR	11 MR	11 TR	16 MR	16 TR
<b>Gegevens warmtepomp</b>								
Thermisch vermogen bij werkpunt A7/W35	kW	4,60	5,87	8,26	10,56	14,19	10,56	14,19
COP bij A7/W35 (1)		5,11	4,10	4,18	4,18	4,22	4,18	4,15
Opgenomen elektrisch vermogen bij A7/W35 (1)	kWe	0,90	1,43	1,98	2,53	3,36	2,53	3,42
Thermisch vermogen bij werkpunt A-7/W35	kW	3,80	5,50	7,00	8,50	11,20	8,50	11,2
Thermisch vermogen bij werkpunt A2/W35 (1)	kW	3,28	3,87	5,93	10,19	11,38	10,19	11,38
COP bij A2/W35 (1)		3,73	3,26	3,12	3,20	3,22	3,20	3,22
Opgenomen elektrisch vermogen bij A2/W35 (1)	kWe	0,88	1,19	1,90	3,19	3,53	3,19	3,53
Vermogen elektrische bijverwarming	kW	6	6	6	6	6	12	12
Koelvermogen bij A35/W18 (1)	kW	3,80	4,69	7,90	11,16	14,46	11,16	14,46
EER (1)		2,73	3,14	2,70	3,34	3,58	3,34	3,58
Opgenomen elektrisch vermogen bij A35/W18 (1)	kW	0,89	1,15	2,00	2,35	3,65	2,35	3,65
<b>Algemeen</b>								
Koeltechnische leiding	duim	1/4-1/2	1/4-1/2	3/8-5/8	3/8-5/8	3/8-5/8	3/8-5/8	3/8-5/8
Koelgas R410A	kg	1,4	1,3	3,2	4,6	4,6	4,6	4,6
Elektrische voeding binnenunit	V	230	230	230	230	230	230	230
Bekabeling binnenunit	mm <sup>2</sup> (A)	2x0,75 (10)	2x0,75 (10)	2x0,75 (10)	2x0,75 (10)	2x0,75 (10)	2x0,75 (10)	2x0,75 (10)
Elektrische voeding buitenunit	V	230	230	230	230	230	400	400
Bekabeling buitenunit	mm <sup>2</sup> (A)	3x2,5 (20)	3x2,5 (16)	3x4 (25)	3x6 (32)	3x10 (40)	5x2,5 (16)	5x2,5 (16)
Nettogewicht binnenunit	kg	74	74	74	74	74	74	74
Nettogewicht buitenunit	kg	54	42	75	118	130	118	130
<b>ERP</b>								
Energieklasse voor ruimteverwarming								
Energie-efficiëntie voor ruimteverwarming ( $\eta_p$ )	%	134	137	136	132	130	132	130
Geluidsvermogeniveau, binnen-buiten ( $L_{wa}$ )	dB	53-61	53-65	53-65	53-69	53-69	53-69	53-69

(1) = Volgens EN14511-2

# Neptuna H

## Technische tekening

### Binnenunit

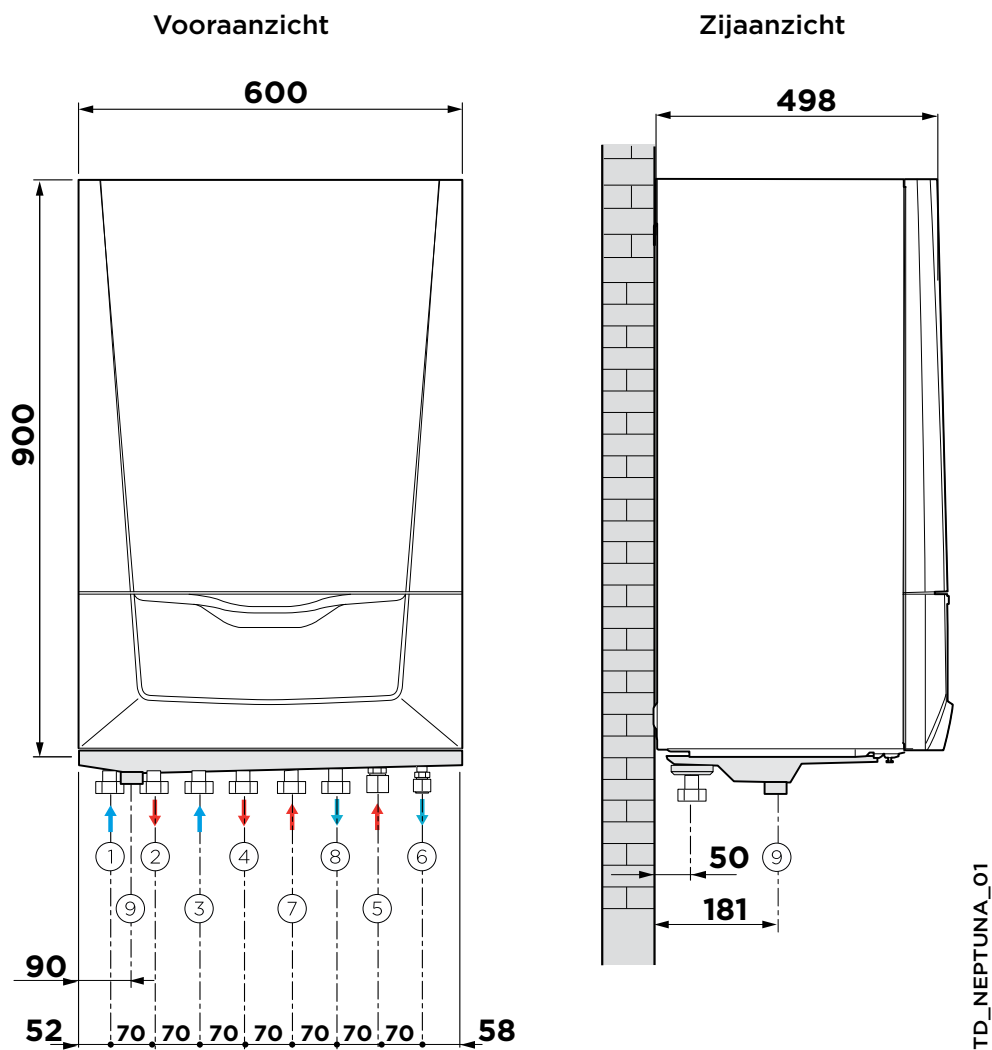

#### Afmetingen (duim)











①	Retour kring op 3-wegmengkraan - G 1"
②	Vertrek kring op 3-wegmengkraan - G 1"
③	Retour directe kring - G 1"
④	Vertrek directe kring - G 1"
⑤	Vertrek (warm) ketel - G 1" (versie H)
⑥	Retour (koud) naar ketel - G 1" (versie H)
⑦	Koppelstuk koelgas - 5/8" (voor 4,5 - 6 - 8 - 11 - 16 kW)
⑦	Koppelstuk koelgas - 3/4" (voor 22 - 27 kW) + koppelstuk 3/4" naar 1" te lassen
⑧	Koppelstuk koelvoelstof - 3/8" (voor 4,5 - 6 - 8 - 11 - 16 kW)
⑨	Afvoergat Ø 34 mm buitendiameter (voor PVC buis Ø 40 mm)

**Rp** = Binnendraad

**R** = Conische binnendraad

**G** = Cilindrische schroefdraad, afdichting door platte dichting

## Accessoires warmtepomp

Afbeelding	Collo	Omschrijving	Bestelcode	Adviesprijs (excl btw)	PG
	EH812	<b>Kit omschakelventiel verwarming/sww</b> (elektrische versie)	7684175	€ 234,80	B24
	EH879	<b>Kit montage</b> op de grond voor buitenunits rubber (600 mm)	7694974	€ 199,80	B24
	EH112	<b>Kit montage</b> op de grond voor buitenunits	100012533	€ 22,40	B24
	EH95	<b>Kit muurmontage</b> voor buitenunits 4,5 - 8 kW	100011222	€ 105,10	B24
	EH250	<b>Kit muurmontage</b> voor buitenunits 11 - 27 kW	100018409	€ 105,10	B24
	HK21	<b>Inbouwkkit voor de aansluiting van een gemengde cv-kring</b> De kit bestaat een driewegmengkraan met pomp, leidingwerk en een vertrekvoeler. Kan volledig ingebouwd worden in de binneneenheid van de Neptuna warmtepomp.	100017830	€ 1.000,10	B24
	HK22	<b>Kit leidingwerk</b> De kit bestaat uit leidingwerk voor de aansluiting van een externe driewegmengkraan.	100017832	€ 183,30	B24
	EH142	<b>Geïsoleerde koperen koelleidingen (1/2" - 1/4")</b> met hoogwaardige isolatie voor een goede isolatie en het verhinderen van condensatie met een lengte van 10 m.	100015476	€ 351,20	B24
	EH114	<b>Geïsoleerde koperen koelleidingen (5/8" - 3/8")</b> met hoogwaardige isolatie voor een goede isolatie en het verhinderen van condensatie met een lengte van 5 m.	100012535	€ 330,60	B24
	EH115	<b>Geïsoleerde koperen koelleidingen (5/8" - 3/8")</b> met hoogwaardige isolatie voor een goede isolatie en het verhinderen van condensatie met een lengte van 10 m.	100012536	€ 608,70	B24
	EH116	<b>Geïsoleerde koperen koelleidingen (5/8" - 3/8")</b> met hoogwaardige isolatie voor een goede isolatie en het verhinderen van condensatie met een lengte van 20 m.	100012537	€ 945,50	B24
	EH811	<b>Kit isolatie</b> bij het gebruik van actieve koeling	7682396	€ 194,70	B01
	HK25	<b>Kit isolatie</b> bij het gebruik van actieve koeling voor binneneenheden met een geïntegreerde driewegmengkraan	100018411	€ 38,00	B24
	EH829	<b>Set geluiddemper voor buitenunit</b>	7688755	€ 177,20	B01
	EC431	<b>Kit "Titan Active System"</b>	100010652	€ 193,60	B07



## Accessoires Neptuna H

### Accessoires regeltechniek

Afbeelding	Collo	Omschrijving	Bestelcode	Adviesprijs (excl btw)	PG
	-	<b>eTwist kamerthermostaat (bedraad)</b> Wifi kamerthermostaat, bedraad, bedienbaar via eTwist app	7674557	€ 297,00	B28
	-	<b>eTwist RF kamerthermostaat (draadloos)</b> Draadloos startpakket, thermostaat incl. afneembaar tafelhoofdje en Gateway), bedienbaar via eTwist app	7708465	€ 538,00	B28
	-	<b>eTwist RF kamerthermostaat (draadloze uitbreiding)</b> eTwist RF kamerthermostaat (draadloze thermostaat ter uitbreiding op het startpakket, incl. afneembaar tafelhoofdje), bedienbaar via eTwist app	7708469	€ 267,00	B28
	AD199	<b>Vertrekvoeler voor cv-kring met mengkraan</b> De set omvat de aanlegvoeler type NTC 10 kOhm bij 25°C en wordt geleverd inclusief aansluitkabel van 2,5m lang en aansluitstekker, 2 klembandjes en een spuitje met klaar-voor-gebruik contactpasta.	88017017	€ 98,30	B09
	AD212	<b>Sanitair warmwatervoeler</b> NTC10k, incl. 5 m kabel incl. aansluitstekker en TAS simulatie stekker. Deze schakelt de TAS beveiliging uit en mag daarom uitsluitend gebruikt worden als de boiler een magnesium anode heeft.	100000030	€ 67,10	B09
	AD250	<b>Systeemvoeler</b> (of voeler voor buffervat of gezamenlijke vertrekvoeler in een cascade). Dompelvoeler type NTC 10kOhm à 25°C.	100013305	€ 65,90	B09
	AD249	<b>Printplaat + voeler voor cv-kring met mengkraan</b> Aanlegvoeler type NTC 10kOhm à 25°C.	100013304	€ 203,90	B09
	AD308	<b>S-Bus-verbindingkabel met stekkers Lg= 1,5m</b>	7663618	€ 24,60	B09
	AD309	<b>S-Bus-verbindingkabel met stekkers Lg= 12m</b>	7663561	€ 65,90	B09
	HK27	<b>Vochtigheidsdetectie</b> Enkel nodig bij het gebruik van actieve koeling	100019114	€ 351,20	B24



## Hybride oplossingen

## Componentenlijst Neptuna H

## Hulp bij het plaatsen van uw bestelling

De **Neptuna** (samengesteld systemen) in deze catalogus bestaan uit verschillende afzonderlijke producten in de bestel- en leveringsomvang. De onderstaande tabel zal u wegwijs maken om op de meest efficiënte manier uw voorraad te beheren.



Verwarmingssysteem	Binnenunit			
	Bestelcode	Collo	Prijs (excl. BTW)	PG
<b>Warmtepompen met hydraulische bijverwarming</b>				
Neptuna H monofasig 4,5 kW	7683255	EH792	€ 5.866,00	B24
Neptuna H monofasig 6 kW	7683255	EH792	€ 5.866,00	B24
Neptuna H monofasig 8 kW	7683255	EH792	€ 5.866,00	B24
Neptuna H monofasig 11 kW	7683257	EH794	€ 6.128,00	B24
Neptuna H driefasig 11 kW	7683257	EH794	€ 6.128,00	B24
Neptuna H monofasig 16 kW	7683257	EH794	€ 6.128,00	B24
Neptuna H driefasig 16 kW	7683257	EH796	€ 6.128,00	B24

## Componentenlijst Neptuna H



AWHP 4,5 MR

AWHP 6 MR

AWHP 8 MR

AWHP 11-16 MR/TR

AWHP 22-27 TR



Buitenunit					Aanpassingsset koeltechnische leidingen 4,5 en 6 kW			
Bestelcode	Libellé	Collo	Prijs (excl. BTW)	PG	Bestelcode	Collo	Prijs (excl. BTW)	PG
7656794	AWHP 4.5 MR	EH616	€ 2.398,00	B24	100015480	EH146	€ 83,80	B24
7668016	AWHP 6 MR-3	EH672	€ 3.349,00	B24	100015480	EH146	€ 83,80	B24
7609926	AWHP 8 MR-2	EH381	€ 3.942,00	B24	-	-	-	-
7609927	AWHP 11 MR-2	EH382	€ 5.287,00	B24	-	-	-	-
7609928	AWHP 11 TR-2	EH383	€ 5.636,00	B24	-	-	-	-
7609929	AWHP 16 MR-2	EH384	€ 6.451,00	B24	-	-	-	-
7609930	AWHP 16 TR-2	EH385	€ 6.879,00	B24	-	-	-	-

# Mercuria Ace H (R32) **NIEUW**



## Kenmerken

- > Hoog rendement
- > Leverbaar in 4,5 - 6 - 8 kW monofase uitvoering
- > Bepaalt realtime de meest efficiënte warmtebron: warmtepomp of ketel
- > Te koppelen met alle HR-ketels
- > Aansturing meerdere verwarmingscircuits mogelijk
- > Werking tot -20 °C buitentemperatuur
- > Behoud van vermogen, tot 100 % bij -10 °C buitentemperatuur
- > Met de standaard te programmeren stille modus kan de maximale geluidsproductie in de avond- en nachturen met ± 3 dB(A) worden gereduceerd
- > Optioneel koeling mogelijk
- > Buitendelen voorgevuld tot 10 meter leidinglengte
- > Bediening, besturing en display vertrouwd en gelijk aan de Ace producten - Legionella settings aanwezig
- > Modbus interface (optioneel) voor warmtepomp aansturing door externe energiebeheersysteem, PV Ready

## Leveringsomvang

- > Binnenunit
- > Buitenunit
- > Buitenvoeler
- > Handleidingen

## Binnenunit voorzien van

Open verdeler, 3 bar overstortventiel, magneetfilter, lekbak, Inclusief circulatiepomp

Producttype	Collo	Bestelcode	Adviesprijs (excl. BTW)
<b>Mercuria Ace H Split R32 4,5 MR</b>			<b>€ 7.977,00</b>
Binnenunit Mercuria Ace H Split 4,5-8	HK436	7791253	€ 4.957,00
Buitenunit AWHPR R32 4 MR	HK80	7736361	€ 3.020,00
<b>Mercuria Ace H Split R32 6 MR</b>			<b>€ 8.485,00</b>
Binnenunit Mercuria Ace H Split 4,5-8	HK436	7791253	€ 4.957,00
Buitenunit AWHPR R32 6 MR	HK81	7736362	€ 3.528,00
<b>Mercuria Ace H Split R32 8 MR</b>			<b>€ 9.574,00</b>
Binnenunit Mercuria Ace H Split 4,5-8	HK436	7791253	€ 4.957,00
Buitenunit AWHPR R32 8 MR	HK82	7736363	€ 4.617,00

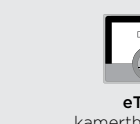
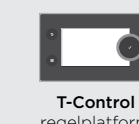

## Mercuria Ace H (R32)

Technische gegevens		4,5 MR	6 MR	8 MR
<b>Gegevens warmtepomp</b>				
Nominaal verwarmingsvermogen bij +7 °C/+ 35 °C (2)	kW	4,6	6,4	7,6
COP bij +7 °C/+ 35 °C (2)		5,2	5	4,57
Opgenomen elektrisch vermogen (2)	kWe	0,88	1,28	1,66
Nominaal waterdebiet ( $\Delta T = 5 K$ ) (2)	m <sup>3</sup> /h	0,79	1,1	1,31
Nominaal koelvermogen bij +35 °C/+ 18 °C (3)	kW	6	7	7,1
Opgenomen elektrisch vermogen (3)	kWe	1,12	1,43	1,46
Vermogen elektrische weerstand	kW	3-6 (afhankelijk van elektrische aansluiting)		
Min./Max. lengte koudemiddel leiding	m	5-30	5-30	5-30
Max. voorgevulde lengte (zonder navulling)	m	10	10	10
Koeltechnische leidingdiameters	G "	1/4 - 1/2	1/4 - 1/2	1/4 - 1/2
Koudemiddel vulling R32	kg	1,2	1,2	1,2
Koudemiddel vulling R32 (4)	tCO <sub>2</sub> e	0,81	0,81	0,81
Nominaal luchtdebiet buitendeel	m <sup>3</sup> /h	2070	2070	2184
Gewicht leeg buitendeel	kg	54	54	54
Gewicht leeg binnendeel	kg	34,2	34,2	34,2
Voedingsspanning buitendeel	V	230	230	230
Voedingsspanning binnendeel	V	230	230	230
Bekabeling bus (buitendeel-binnendeel)	mm <sup>2</sup>	2 x 0,75	2 x 0,75	2 x 0,75
Bekabeling buitendeel (afzekering)	mm <sup>2</sup> (A)	3 x 2,5 (C16)	3 x 2,5 (C16)	3 x 2,5 (C16)
Bekabeling binnendeel (afzekering)	mm <sup>2</sup> (A)	3 x 1,5 (C10)	3 x 1,5 (C10)	3 x 1,5 (C10)
Bekabeling binnendeel bijverwarming (afzekering)	mm <sup>2</sup> (A)	Zekering en dikte afhankelijk van gekozen vermogen (zie handleiding)		
<b>ERP</b>				
Energieklasse voor ruimteverwarming				
Geluidsvermogeniveau, binnen-buiten ( $L_{wa}$ )	dB	32-58	32-58	32-59

(1) = Geluidsvermogen binnendeel ( $L_{w(A)}$ ) uitgestraald door de behuizing - Test uitgevoerd overeenkomstig norm EN 12102, temperatuurcondities: lucht +7 °C, water +55 °C, gemeten onder ERP label condities.

(2) = Verwarmingsmodus: buitenluchttemperatuur +7 °C, watertemperatuur bij uitgang +35 °C. Prestaties conform EN 14511-2.

(3) = Koelvermogen: buitenluchttemperatuur +35 °C, watertemperatuur bij uitgang +18 °C. Prestaties conform EN 14511-2.

(4) = De hoeveelheid koudemiddel in equivalente tonnen CO<sub>2</sub> is berekend op basis van de volgende formule: hoeveelheid (in kg) koudemiddel x GWP/1000. Het aardopwarmingsvermogen (GWP) van R32 is 675 volgens het vierde evaluatierapport van het IPCC (677 volgens het vijfde IPCC-evaluatierapport).

**Mercuria Ace H (R32)**

## Technische tekening

## Binnenunit

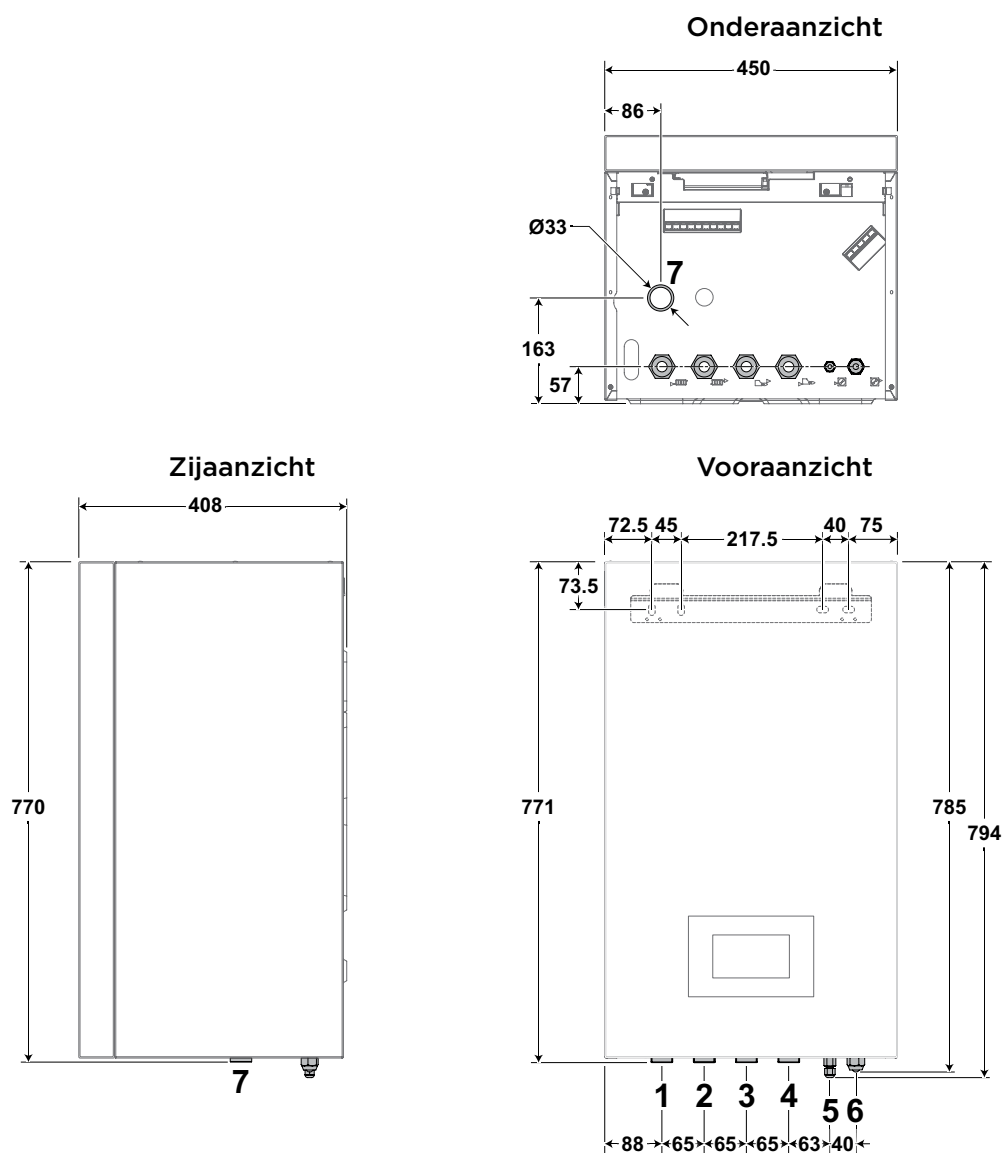
**Afmetingen (duim)**

- |   |   |
|---|---|
| ① | Vertrek verwarmingscircuit - G 1"                     |
| ② | Retour verwarmingscircuit - G 1"                      |
| ③ | Vertrek 2de verwarmingscircuit - G 1"                 |
| ④ | Retour 2de verwarmingscircuit - G 1"                  |
| ⑤ | Aansluiting koelleiding vloeistof (binnenunit) - 1/4" |
| ⑥ | Aansluiting koelleiding gas (binnenunit) - 1/2"       |
| ⑦ | Opening voor condensafvoer                            |

**G** = Cilindrische schroefdraad, afdichting door platte dichting

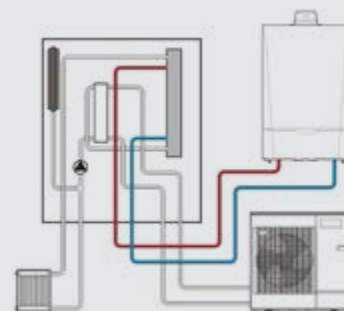
**Mercuria met hydraulische bijverwarming**

Werkt met nieuwe of bestaande cv-ketel

**Mercuria Ace H (R32)**

Technische tekening

Buitenunit

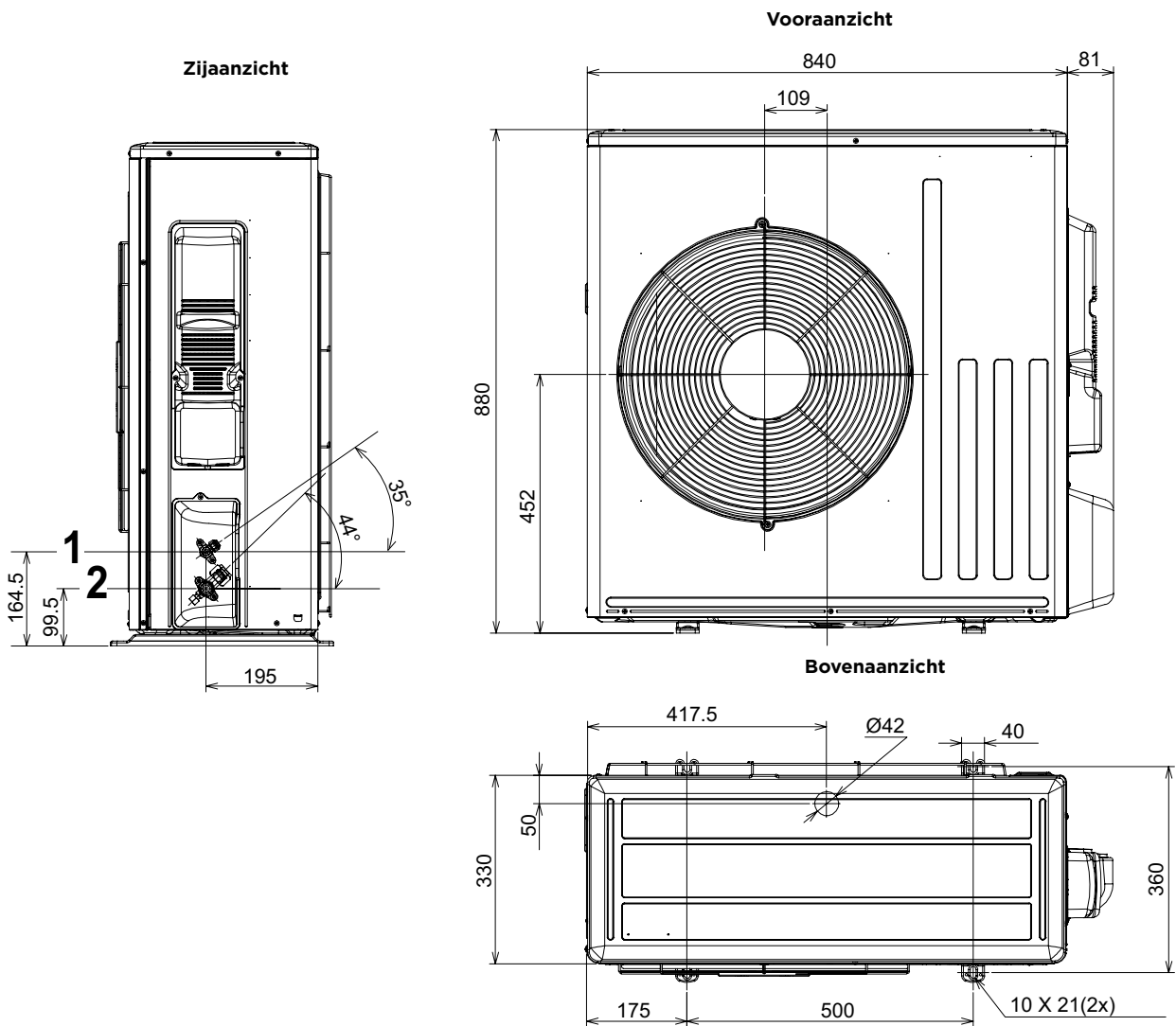

Buitendeel warmtepomp AWHPR R32 4 MR, AWHPR R32 6 MR, AWHPR R32 8 MR





## Accessoires Mercuria Ace H (R32)





### Accessoires warmtepomp

Afbeelding	Collo	Omschrijving	Bestelcode	Adviesprijs (excl btw)	PG
	EH812	<b>Motorbediende 3-wegklep</b> Voor omschakeling cv-tapwater met sensor warm tapwater, aansluitmaat 1". Noodzakelijk voor all-electric uitvoering.	7738250	€ 206,00	B24
	EH61	<b>Beschermingsfilter 400um + afsluitkraan</b> Eén per cv-kring voorzien	100004417	€ 104,00	B24
	HK419	<b>Manometer set</b> Voor montage onder de warmtepomp	7791634	€ 36,10	B24
	-	<b>Condensdoorvoertule</b> 42 x 32 mm (ovaal)	7652699	€ 76,80	B13
	EH879	<b>Kit montage</b> op de grond voor buitenunits rubber (600 mm) op de grond voor buitenunits rubber (1000 mm)	7694974 7648912	€ 199,80 € 233,80	B24 B24
	-	<b>Wandbeugel 100 kg</b> D 465 mm incl. trillingsdempers en pluggen, t.b.v. buitendeel 4,5, 6 en 8 kW	7738290	€ 202,90	B24
	EH142	<b>Geïsoleerde koperen koelleidingen (1/2" - 1/4")</b> met hoogwaardige isolatie voor een goede isolatie en het verhinderen van condensatie met een lengte van 10 m.	100015476	€ 351,20	B24
	EH114	<b>Geïsoleerde koperen koelleidingen (5/8" - 3/8")</b> met hoogwaardige isolatie voor een goede isolatie en het verhinderen van condensatie met een lengte van 5 m.	100012535	€ 330,60	B24
	EH115	<b>Geïsoleerde koperen koelleidingen (5/8" - 3/8")</b> met hoogwaardige isolatie voor een goede isolatie en het verhinderen van condensatie met een lengte van 5 m.	100012536	€ 608,70	B24
	EH116	<b>Geïsoleerde koperen koelleidingen (5/8" - 3/8")</b> met hoogwaardige isolatie voor een goede isolatie en het verhinderen van condensatie met een lengte van 20 m.	100012537	€ 945,50	B24
	AD212	<b>Sanitair warmwatervoeler</b> NTC10k, incl. 5 m kabel incl. aansluitstekker en TAS simulatie stekker. Deze schakelt de TAS beveiliging uit en mag daarom uitsluitend gebruikt worden als de boiler een magnesium anode heeft.	100000030	€ 67,10	B09

### Accessoires regeling

Afbeelding	Collo	Omschrijving	Bestelcode	Adviesprijs (excl btw)	PG
	-	<b>eTwist kamerthermostaat (bedraad)</b> Wifi kamerthermostaat, bedraad, bedienbaar via eTwist app	7674557	€ 297,00	B28
	-	<b>eTwist RF kamerthermostaat (draadloos)</b> Draadloos startpakket, thermostaat incl. afneembaar tafelhoofdje en Gateway), bedienbaar via eTwist app	7708465	€ 538,00	B28
	-	<b>eTwist RF kamerthermostaat (draadloze uitbreiding)</b> eTwist RF kamerthermostaat (draadloze thermostaat ter uitbreiding op het startpakket, incl. afneembaar tafelhoofdje), bedienbaar via eTwist app	7708469	€ 267,00	B28

## Accessoires Mercuria Ace H (R32)

Afbeelding	Collo	Omschrijving	Bestelcode	Adviesprijs (excl btw)	PG
	HK417	<b>Uitbreidingsprint SCB-01</b> Uitbreidingsprint met twee vrij instelbare potentiaalvrije contacten voor statussignalering en 0-10 V uitgang voor sturing van een externe pomp. In te bouwen in het bedieningspaneel van de warmtepomp.	7789521	€ 164,80	B09
	-	<b>Draadloze buitentemperatuursensor</b> met een bereik van 200 meter en een batterijlevensduur van 15 jaar. Alleen te gebruiken in combinatie met eTwist RF kamerthermostaat (7708469)"	7777808	€ 78,80	B09
	AD332	<b>Modbus interface GTW-08</b>	7721982	€ 242,10	B09
	-	<b>GTW-30</b> (onafhankelijk) voor Remeha Connect met externe behuizing	-	Prijs op aanvraag	-

### Accessoires voor 2de verwarmingskring

Afbeelding	Collo	Omschrijving	Bestelcode	Adviesprijs (excl btw)	PG
	HK416	<b>Uitbreidingsprint SCB-04</b> in te bouwen in het toestel, tbv 2e cv-circuit, excl. hydraulische module.	7789286	€ 316,20	B24

### Accessoires voor koeling

Afbeelding	Collo	Omschrijving	Bestelcode	Adviesprijs (excl btw)	PG
	HK27	<b>Vochtigheidsdetectie (on/off)</b> Enkel nodig bij het gebruik van actieve koeling	100019114	€ 351,20	B24

### Buffervaten (om de actieve systeeminhoud te vergroten)

Afbeelding	Collo	Omschrijving	Bestelcode	Adviesprijs (excl btw)	PG
	-	<b>Buffervat 25 liter</b> Geïsoleerd extern buffervat, zonder afbinddoppen Om je capaciteit van je verwarmingskring te verhogen.	7738247	€ 562,40	B24
	-	<b>Buffervat 50 liter</b> Geïsoleerd extern buffervat, zonder afbinddoppen Om je capaciteit van je verwarmingskring te verhogen	7738249	€ 672,60	B24
	B80T	<b>Buffervat 80 liter</b> Geïsoleerd extern buffervat Om je capaciteit van je verwarmingskring te verhogen	100008841	€ 707,60	B24
	EH60	<b>Buffervat 150 liter</b> Geïsoleerd extern buffervat Om je capaciteit van je verwarmingskring te verhogen	100004415	€ 813,70	B24

# Mercuria Ace H Monoblock (R32) **NIEUW**



## Kenmerken

- > Hoog rendement
- > Bepaalt realtime de meest efficiënte warmtebron: warmtepomp of ketel
- > Te koppelen met alle HR-ketels
- > Aansturing meerdere verwarmingscircuits mogelijk
- > Werking tot -25 °C buitentemperatuur
- > Maximaal geleverde watertemperaturen tot 65 °C
- > Behoud van vermogen, tot 100 % bij -10 °C buitentemperatuur
- > Met de standaard te programmeren stille modus kan de maximale geluidsproductie in de avond- en nachturen met ± 3 dB(A) worden gereduceerd
- > Inclusief diverse ingebouwde appendages: open verdeler, 3 bar overstortventiel, magneetfilter en lekbak
- > Circulatiepomp is aanwezig in het buitendeel
- > Inclusief buitenvoeler
- > Optioneel koeling mogelijk
- > Bediening, besturing en display vertrouwd en gelijk aan de Ace producten
- > Legionella settings aanwezig
- > Modbus interface (optioneel) voor warmtepomp aansturing door externe energiebeheersysteem
- > De Mercuria Ace H Monoblock is in bedrijf te stellen door middel van de Remeha Smart Start App.
- > Vooraf ingestelde keuzeprogramma's en een gebruiksvriendelijk display zorgen voor een snelle installatie en eenvoudige inbedrijfstelling.

## Leveringsomvang

- > Binnenunit
- > Buitenunit
- > Buitenvoeler
- > Handleidingen

Producttype - Warmtepompen met hydraulische bijverwarming	Bestelcode	Adviesprijs (excl. BTW)
<b>Binnenunit</b>		
Mercuria Ace Monoblock binnenunit H 4-16	7843049	€ 1.810,00
<b>Buitenunit</b>		
Buitenunit warmtepomp monoblock 2 AWHP 4 MR	7798738	€ 4.390,00
Buitenunit warmtepomp monoblock 2 AWHP 6 MR	7798739	€ 4.650,00
Buitenunit warmtepomp monoblock 2 AWHP 8 MR	7798740	€ 5.303,00
Buitenunit warmtepomp monoblock 2 AWHP 10 MR	7798741	€ 5.505,00
Buitenunit warmtepomp monoblock 2 AWHP 12 MR	7798743	€ 6.813,00
Buitenunit warmtepomp monoblock 2 AWHP 12 TR	7798745	€ 6.813,00
Buitenunit warmtepomp monoblock 2 AWHP 16 MR	7798744	€ 7.309,00
Buitenunit warmtepomp monoblock 2 AWHP 16 TR	7798746	€ 7.309,00

## Mercuria Ace H Monoblock (R32)

Technische gegevens		4 MR	6 MR	8 MR	10 MR	12 MR	12 TR	16 MR	16 TR
<b>Gegevens warmtepomp</b>									
Nominaal verwarmingsvermogen bij +7 °C/+35 °C <sup>(2)</sup>	kW	4,2	6,35	8,4	10	12,1	12,1	15,9	15,9
COP bij +7 °C/+35 °C <sup>(2)</sup>		5,1	4,95	5,15	4,95	4,95	4,95	4,5	4,5
Opgenomen elektrisch vermogen <sup>(2)</sup>	kWe	0,82	1,28	1,63	2,02	2,44	2,44	3,53	3,53
Nominaal koelvermogen bij +35 °C/+18 °C <sup>(3)</sup>	kW	4,5	6,5	8,3	9,9	12	12	14,2	14,2
Koudemiddel vulling R32	kg	1,4	1,4	1,4	1,4	1,75	1,75	1,75	1,75
Koudemiddel vulling R32 <sup>(4)</sup>	tCO2e	0,95	0,95	0,95	0,95	1,18	1,18	1,18	1,18
Nominaal luchtdebiet buitendeel	m <sup>3</sup> /h	2770	2770	4030	4030	4060	4060	4650	4650
Gewicht leeg buitendeel	kg	86	86	105	105	144	144	144	144
Gewicht leeg binnendeel	kg	29	29	29	29	29	29	29	29
Voedingsspanning buitendeel	V	230	230	230	230	230	400	230	400
Voedingsspanning binnendeel	V	230	230	230	230	230	230	230	230
Bekabeling bus (buitendeel-binnendeel)	mm <sup>2</sup>	3 x 0,75	3 x 0,75	3 x 0,75	3 x 0,75	3 x 0,75	3 x 0,75	3 x 0,75	3 x 0,75
Bekabeling buitendeel (afzekering)	mm <sup>2</sup> (A)	3 x 2,5 (C16)	3 x 2,5 (C16)	3 x 2,5 (C16)	3 x 2,5 (C20)	3 x 2,5 (C32)	5 x 2,5 (C16)	3 x 2,5 (C32)	5 x 2,5 (C16)
Bekabeling binnendeel (afzekering)	mm <sup>2</sup> (A)	3 x 1,5 (C10)	3 x 1,5 (C10)	3 x 1,5 (C10)	3 x 1,5 (C10)	3 x 1,5 (C10)	3 x 1,5 (C10)	3 x 1,5 (C10)	3 x 1,5 (C10)
Max. leidingslengte waterzijdig	m	30	30	30	30	20	20	20	20
Max. aantal 90° bochten		8	8	8	8	8	8	8	8
Minimale binnendiameter van de leidingen	mm	25	25	32	32	40	40	40	40
<b>ERP</b>									
Energie-efficiëntieklasse (lagetemperatuur-toepassing A7/W35)									
Geluidsvermogeniveau, binnen ( $L_{wa}$ ) <sup>(1)</sup>	dB(A)	30	30	30	30	30	30	30	30
Geluidsvermogeniveau, buiten ( $L_{wa}$ ) <sup>(1)</sup>	dB(A)	55	58	59	60	65	65	68	68

(1) = Geluidsvermogen ( $L_{wa}$ ) uitgestraald door de behuizing - Test uitgevoerd overeenkomstig norm EN 12102, temperatuurcondities: lucht +7 °C, water +55 °C, gemeten onder ERP label condities.

(2) = Verwarmingsmodus: buitenluchttemperatuur +7 °C, watertemperatuur bij uitgang +35 °C. Prestaties conform EN 14511-2.

(3) = Koelvermogen: buitenluchttemperatuur +35 °C, watertemperatuur bij uitgang +18 °C. Prestaties conform EN 14511-2.

(4) = De hoeveelheid koudemiddel in equivalente tonnen CO<sub>2</sub> is berekend op basis van de volgende formule: hoeveelheid (in kg) koudemiddel x GWP/1000. Het aardopwarmingsvermogen (GWP) van R32 is 675 volgens het vierde evaluatierapport van het IPCC (677 volgens het vijfde IPCC-evaluatierapport).



## Mercuria Ace H Monoblock (R32)

## Technische tekening

## Binnenunit

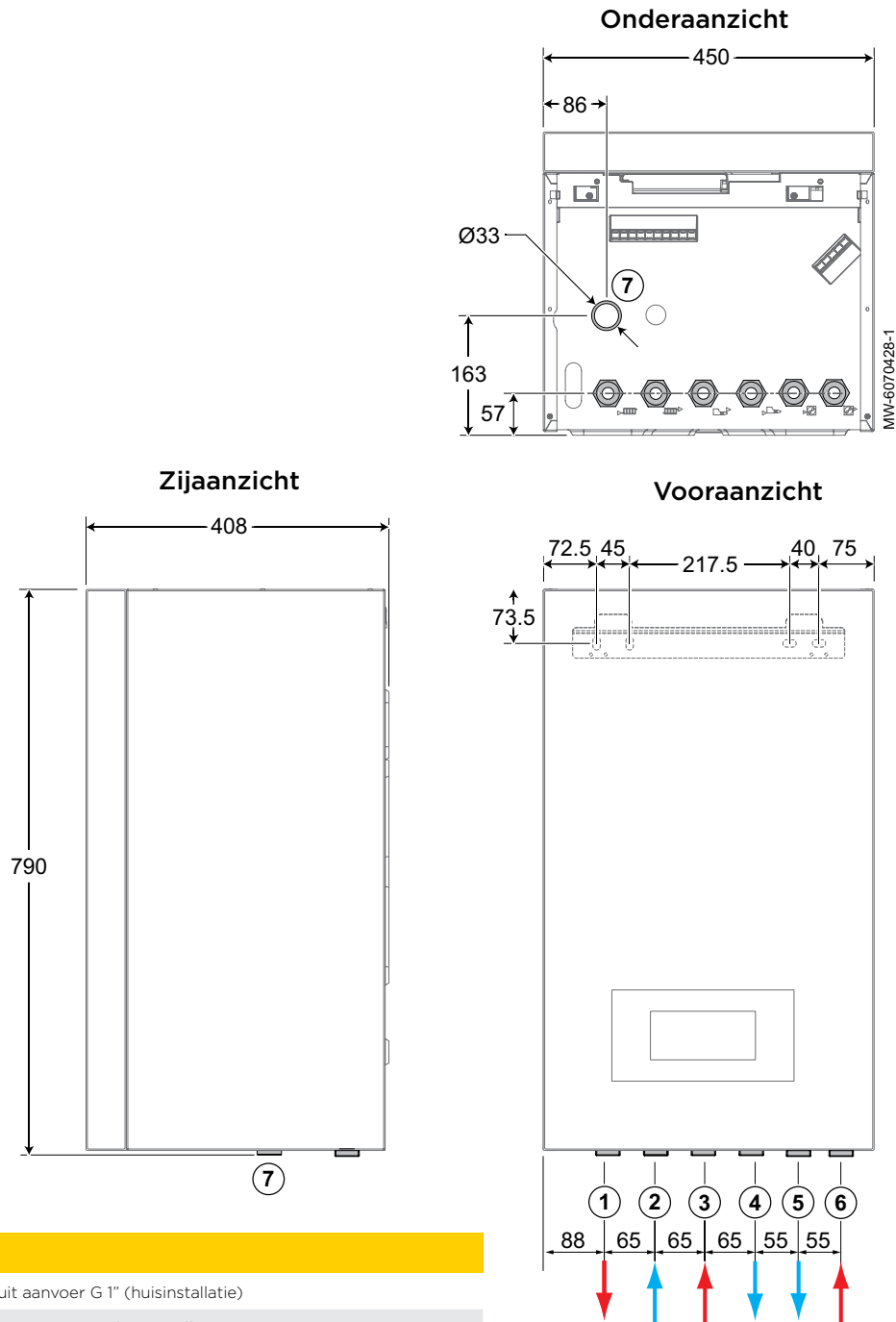

## Afmetingen

- |   |   |
|---|---|
| ① | Verwarmingcircuit aanvoer G 1" (huisinstallatie)  |
| ② | Verwarmingcircuit retour G 1" (huisinstallatie)   |
| ③ | Aanvoer van back-upketel G 1" (indien voorhanden) |
| ④ | Retour naar back-upketel G 1" (indien voorhanden) |
| ⑤ | Aansluiting naar retour ODU G 1"                  |
| ⑥ | Aansluiting naar aanvoer ODU G 1"                 |
| ⑦ | Condensafvoer 32 mm                               |

**G** = Cilindrische schroefdraad, afdichting door platte dichting

## Mercuria Ace H Monoblock (R32)

## Technische tekening

Buitenunit AWHP R32 - 4 en 6 MR

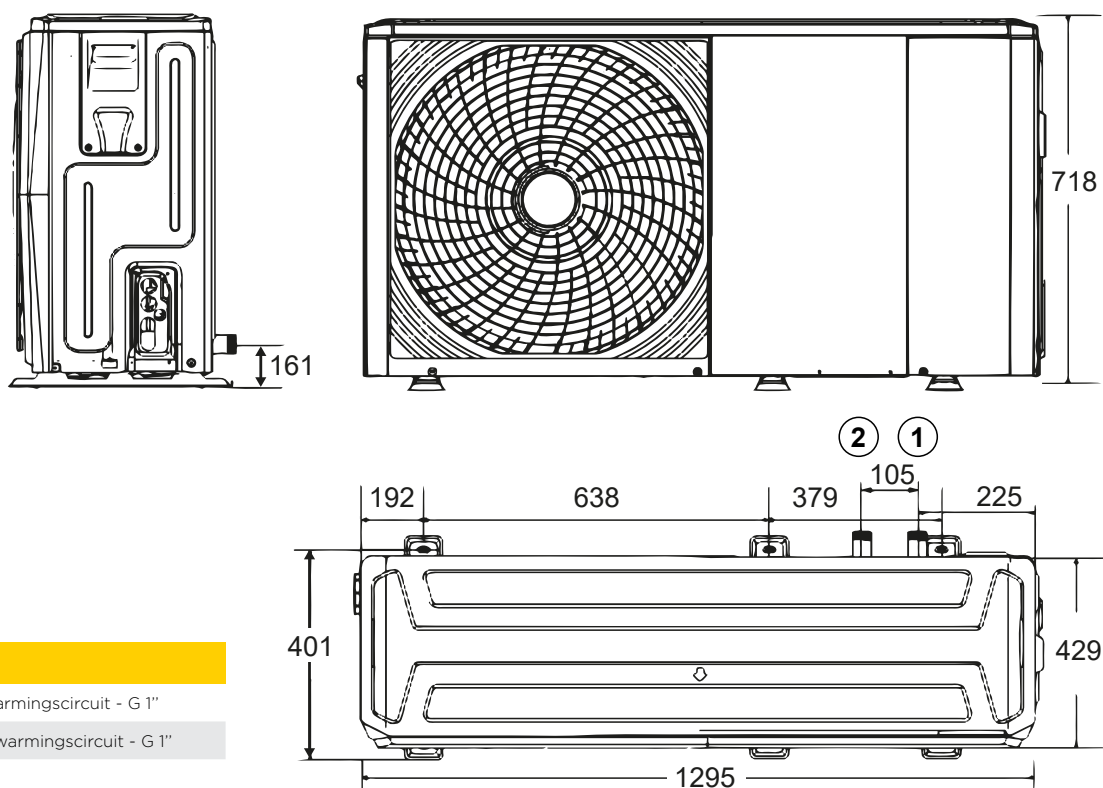

## Afmetingen

- ① Retour van verwarmingscircuit - G 1"
- ② Aanvoer van verwarmingscircuit - G 1"

Buitenunit AWHP R32 - 8 MR, 10 MR, 12 MR/TR en 16 MR/TR

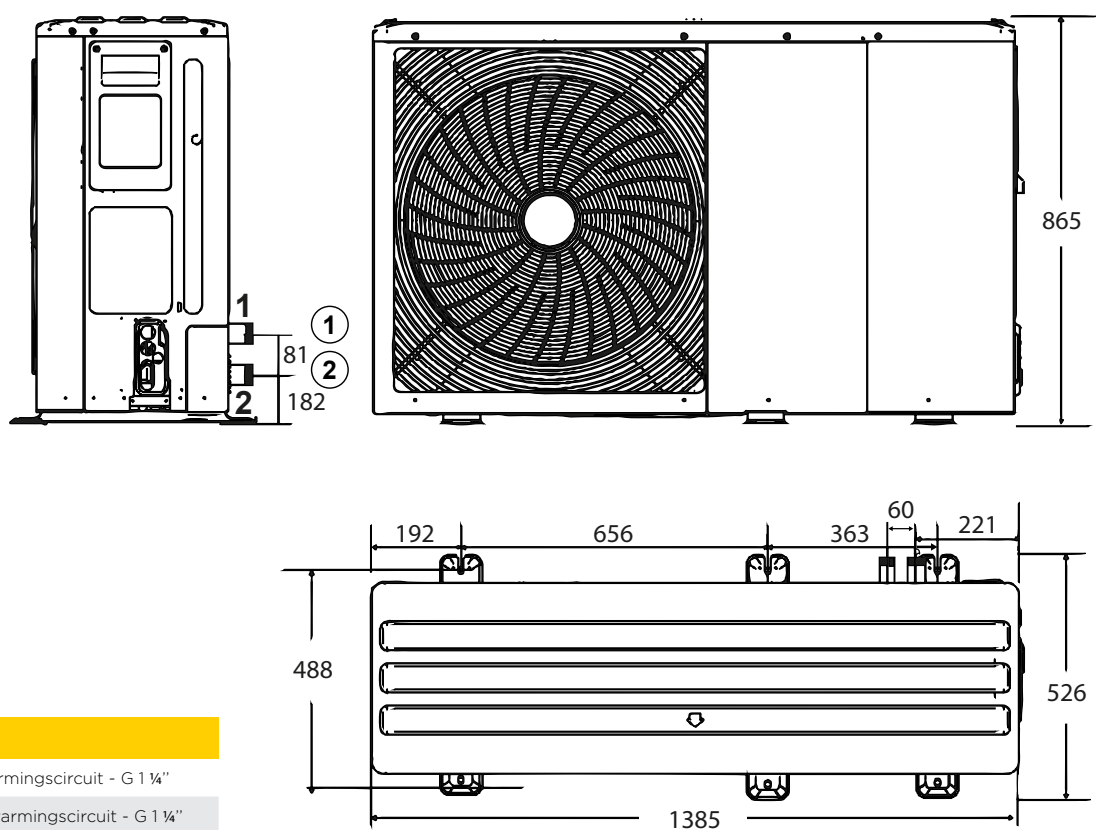











## Afmetingen



- ① Retour van verwarmingscircuit - G 1 1/4"
- ② Aanvoer van verwarmingscircuit - G 1 1/4"

## Accessoires Mercuria Ace H Monoblock (R32)

### Accessoires warmtepomp

Afbeelding	Collo	Omschrijving	Bestelcode	Adviesprijs (excl btw)	PG
	EH812	<b>Motorbediende 3-wegklep</b> voor omschakeling cv/tapwater met sensor warm tapwater, aansluitmaat 1" (noodzakelijk voor all-electric uitvoering) geschikt voor warmtepompmodel 4 t/m 16 kW.	7738250	€ 206,00	B24
	AD212	<b>Sanitair warmwatervoeler</b> incl. 5m kabel en aansluitstekker en TAS simulatie stekker. Deze schakelt de TAS beveiliging uit en mag daarom uitsluitend gebruikt worden als de boiler een magnesium anode heeft.	100000030	€ 67,10	B09
	-	<b>Uitbreidingsprint SCB-01</b> Uitbreidingsprint SCB-01 met montagebox (SCB CF SM)	7743182	€ 264,70	B24
	AD332	<b>Modbus interface GTW-08</b>	7721982	€ 242,10	B09
	-	<b>Rubberen voet incl. bevestigingsmateriaal</b> voor trillingsvrije opstelling van het buitendeel, lengte 600 mm. Set bestaat uit 3 stuks.	7816801	€ 200,90	B24
	-	<b>Hydraulische module</b> bestaande uit een directe cv-kring met pomp en een gemengde cv-kring met gemotoriseerde mengkraan en pomp.	7616233	€ 1.807,00	B10
	-	<b>Vorstbeveiligingsventiel</b> 1 1/4". Set bestaat uit 2 stuks.	7842647	€ 424,40	B24
	-	<b>Pulsemeter</b> t.b.v. energieverbruik om in te bouwen in de meterkast.	7842667	€ 133,90	B24
	-	<b>Smart Service Tool - Bluetooth</b> Bluetooth® verbinding voor datacommunicatie tussen ketel en Smart Service App op een smartphone of tablet)	7729879	€ 309,00	B26
	-	<b>GTW-30</b> (onafhankelijk) voor Remeha Connect met externe behuizing	-	Prijs op aanvraag	-

### Accessoires regeling

Afbeelding	Collo	Omschrijving	Bestelcode	Adviesprijs (excl btw)	PG
	-	<b>eTwist kamerthermostaat (bedraad)</b> Wifi kamerthermostaat, bedraad, bedienbaar via eTwist app	7674557	€ 297,00	B28
	-	<b>eTwist RF kamerthermostaat (draadloos)</b> Draadloos startpakket, thermostaat incl. afneembaar tafelhoetje en Gateway), bedienbaar via eTwist app	7708465	€ 538,00	B28
	-	<b>eTwist RF kamerthermostaat (draadloze uitbreiding)</b> eTwist RF kamerthermostaat (draadloze thermostaat ter uitbreiding op het startpakket, incl. afneembaar tafelhoetje), bedienbaar via eTwist app	7708469	€ 267,00	B28





## Accessoires Mercuria Ace H Monoblock (R32)

Afbeelding	Collo	Omschrijving	Bestelcode	Adviesprijs (excl btw)	PG
	-	<b>Draadloze buitentemperatuursensor</b> met een bereik van 200 meter en een batterijlevensduur van 15 jaar. Alleen te gebruiken in combinatie met eTwist RF kamerthermostaat (7708469)"	7777808	<b>€ 78,80</b>	B09

### Accessoires voor koeling

Afbeelding	Collo	Omschrijving	Bestelcode	Adviesprijs (excl btw)	PG
	HK27	<b>Vochtigheidsdetectie (on/off)</b> Enkel nodig bij het gebruik van actieve koeling	100019114	<b>€ 351,20</b>	B24

### Buffervaten (om de actieve systeeminhoud te vergroten)

Afbeelding	Collo	Omschrijving	Bestelcode	Adviesprijs (excl btw)	PG
		<b>Buffervat 25 liter</b> Geïsoleerd zonder afblindhopen	100008841	<b>€ 707,60</b>	B24
		<b>Buffervat 50 liter</b> Geïsoleerd zonder afblindhopen	100004415	<b>€ 813,70</b>	B24
		<b>Buffervat 80 liter</b> Geïsoleerd extern buffervat, zonder afblindhopen Om je capaciteit van je verwarmingskring te verhogen	7738247	<b>€ 562,40</b>	B24
		<b>Buffervat 150 liter</b> Geïsoleerd extern buffervat, zonder afblindhopen Om je capaciteit van je verwarmingskring te verhogen	7738249	<b>€ 672,60</b>	B24



# Mercuria H (R410A)

**NIEUW**



## Kenmerken

- > Leverbaar in zowel mono als driefase uitvoeringen (11kW en 16kW)
- > Met accessoire “geluidsreductieset buitendeel” (art.nr. 763.6899) kan de maximale geluidsproductie in de avond- en nachturen met  $\pm 3-4$  dB(A) worden gereduceerd.
- > Optioneel koeling mogelijk accessoire (art.nr. 1000.19114)
- > Buitendelen voorgevuld
- > Bediening, besturing en vertrouwd en gelijk aan de ketels - Legionella settings aanwezig - Modbus interface (optioneel) voor warmtepomp aansturing door externe energiebeheersysteem
- > Elektrische back-up tot van 3 tot 9 kW getrapt instelbaar
- > Warm water productie met warmtepomp tot 55 °C
- > Aansturing meerdere verwarmingscircuits mogelijk met behulp van uitbreidingsprint SCB-04, art.nr. 768.3828
- > Werking tot -20 °C

## Leveringsomvang

- > Binnenunit
- > Buitenunit
- > Buitenvoeler
- > Handleidingen

## Binnenunit voorzien van

Diverse appendages inclusief: open verdelerexpansievat en circulatiepomp

Producttype	Collo	Bestelcode	Adviesprijs (excl. BTW)
<b>Mercuria H R410a 11 MR</b>			<b>€ 10.179,00</b>
Binnenunit Mercuria WPR-2/H 11-16	EH894	7699124	€ 4.543,00
Buitenunit AWHPR R410a 11 TR-2	EH383	7609928	€ 5.636,00
<b>Mercuria H R410a 16 MR</b>			<b>€ 11.422,00</b>
Binnenunit Mercuria WPR-2/H 11-16	EH894	7699124	€ 4.543,00
Buitenunit AWHPR R410a 16 TR-2	EH385	7609930	€ 6.879,00





**Mercuria H (R410A)**

## Technische tekening

## Binnenunit

Vooraanzicht

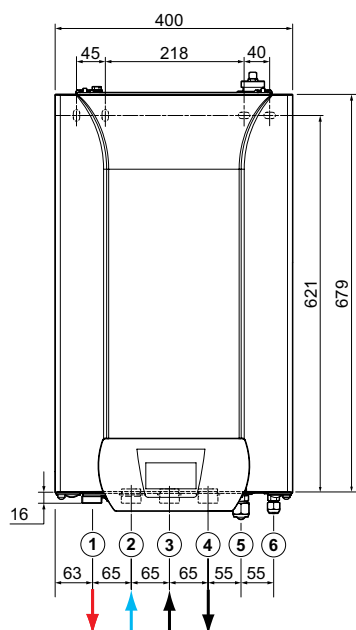

Zijaanzicht

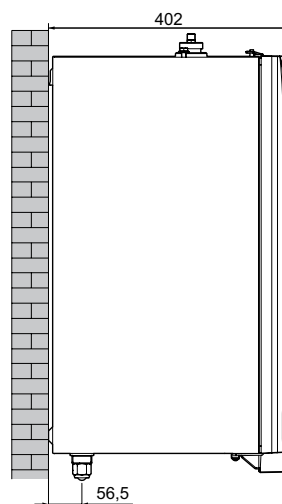

## Afmetingen (duim)

- |   |   |
|---|---|
| ① | Vertrek verwarmingscircuit - G 1"                     |
| ② | Retour verwarmingscircuit - G 1"                      |
| ③ | Vertrek 2de verwarmingscircuit - G 1"                 |
| ④ | Retour 2de verwarmingscircuit - G 1"                  |
| ⑤ | Aansluiting koelleiding gas (binnenunit) - 5/8"       |
| ⑥ | Aansluiting koelleiding vloeistof (binnenunit) - 3/8" |

**G** = Cilindrische schroefdraad, afdichting door platte dichting

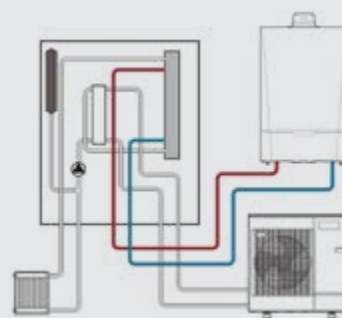
**Mercuria met hydraulische  
bijverwarming**

Werkt met nieuwe of bestaande cv-ketel

## Mercuria H (R410A)

Technische tekening

Buitenunit

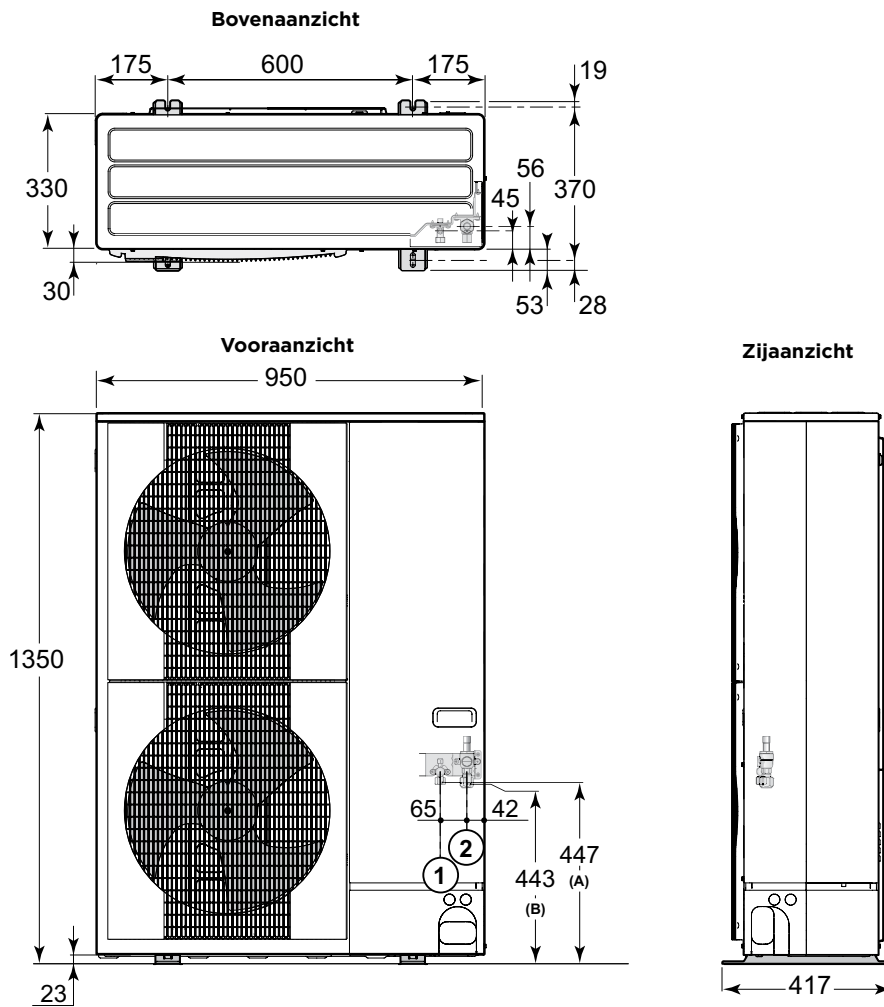

Buitendeel warmtepomp AWHP R410a 11 TR-2 | AWHP R410a 16 TR-2



## Accessoires Mercuria H (R410A)

### Accessoires warmtepomp

Afbeelding	Collo	Omschrijving	Bestelcode	Adviesprijs (excl btw)	PG
	EH812	<b>Motorbediende 3-wegklep</b> Voor omschakeling cv-tapwater met sensor warm tapwater, aansluitmaat 1". Noodzakelijk voor all-electric uitvoering.	7738250	€ 206,00	B24
	EH61	<b>Beschermingsfilter 400um + afsluitkraan</b> Eén per cv-kring voorzien	100004417	€ 104,00	B24
	HK419	<b>Manometer set</b> Voor montage onder de warmtepomp	7791634	€ 36,10	B24
	-	<b>Condensdoorvoertule</b> 42 x 32 mm (ovaal)	7652699	€ 76,80	B13
	EH879	<b>Kit montage</b> op de grond voor buitenunits rubber (600 mm) op de grond voor buitenunits rubber (1000 mm)	7694974 7648912	€ 199,80 € 233,80	B24 B24
	-	<b>Wandbeugel 100 kg</b> D 465 mm incl. trillingsdempers en pluggen, t.b.v. buitendeel 4,5, 6 en 8 kW	7738290	€ 202,90	B24
	EH142	<b>Geïsoleerde koperen koelleidingen (1/2" - 1/4")</b> met hoogwaardige isolatie voor een goede isolatie en het verhinderen van condensatie met een lengte van 10 m.	100015476	€ 351,20	B24
	EH114	<b>Geïsoleerde koperen koelleidingen (5/8" - 3/8")</b> met hoogwaardige isolatie voor een goede isolatie en het verhinderen van condensatie met een lengte van 5 m.	100012535	€ 330,60	B24
	EH115	<b>Geïsoleerde koperen koelleidingen (5/8" - 3/8")</b> met hoogwaardige isolatie voor een goede isolatie en het verhinderen van condensatie met een lengte van 10 m.	100012536	€ 608,70	B24
	EH116	<b>Geïsoleerde koperen koelleidingen (5/8" - 3/8")</b> met hoogwaardige isolatie voor een goede isolatie en het verhinderen van condensatie met een lengte van 20 m.	100012537	€ 945,50	B24
	AD212	<b>Sanitair warmwatervoeler</b> NTC10k, incl. 5 m kabel incl. aansluitstekker en TAS simulatie stekker. Deze schakelt de TAS beveiliging uit en mag daarom uitsluitend gebruikt worden als de boiler een magnesium anode heeft.	100000030	€ 67,10	B09
	-	<b>Magneet vuilafscheider, 1" aansluiting</b>	7705210	€ 209,10	B24
	-	<b>Geluidsreductieset buitenunit model Eria Tower en Mercuria</b>	7636899	€ 99,40	B24

### Accessoires regeling

Afbeelding	Collo	Omschrijving	Bestelcode	Adviesprijs (excl btw)	PG
	-	<b>eTwist kamerthermostaat (bedraad)</b> Wifi kamerthermostaat, bedraad, bedienbaar via eTwist app	7674557	€ 297,00	B28
	-	<b>eTwist RF kamerthermostaat (draadloos)</b> Draadloos startpakket, thermostaat incl. afneembaar tafelhoetje en Gateway), bedienbaar via eTwist app	7708465	€ 538,00	B28

## Accessoires Mercuria H (R410A)

Afbeelding	Collo	Omschrijving	Bestelcode	Adviesprijs (excl btw)	PG
	-	<b>eTwist RF kamerthermostaat (draadloze uitbreiding)</b> eTwist RF kamerthermostaat (draadloze thermostaat ter uitbreiding op het startpakket, incl. afneembaar tafelhoofdje), bedienbaar via eTwist app	7708469	€ 267,00	B28
	HK417	<b>Uitbreidingsprint SCB-01</b> Uitbreidingsprint met twee vrij instelbare potentiaalvrije contacten voor statussignalering en 0-10 V uitgang voor sturing van een externe pomp. In te bouwen in het bedieningspaneel van de warmtepomp.	7789521	€ 164,80	B24
	-	<b>Draadloze buitentemperatuursensor</b> met een bereik van 200 meter en een batterijlevensduur van 15 jaar. Alleen te gebruiken in combinatie met eTwist RF kamerthermostaat (7708469)"	7777808	€ 78,80	B09
	AD332	<b>Modbus interface GTW-08</b>	7721982	€ 242,10	B09
	-	<b>GTW-30</b> (onafhankelijk) voor Remeha Connect met externe behuizing	-	Prijs op aanvraag	-

## Accessoires voor 2de verwarmingskring

Afbeelding	Collo	Omschrijving	Bestelcode	Adviesprijs (excl btw)	PG
	HK416	<b>Uitbreidingsprint SCB-04</b> in te bouwen in het toestel, tbv 2e cv-circuit, excl. hydraulische module.	7789286	€ 316,20	B24

## Accessoires voor koeling

Afbeelding	Collo	Omschrijving	Bestelcode	Adviesprijs (excl btw)	PG
	HK27	<b>Vochtigheidsdetectie (on/off)</b> Enkel nodig bij het gebruik van actieve koeling	100019114	€ 351,20	B24

## Buffervaten (om de actieve systeeminhoud te vergroten)

Afbeelding	Collo	Omschrijving	Bestelcode	Adviesprijs (excl btw)	PG
	-	<b>Buffervat 25 liter</b> Geïsoleerd extern buffervat, zonder afbinddoppen Om je capaciteit van je verwarmingskring te verhogen.	7738247	€ 562,40	B24
	-	<b>Buffervat 50 liter</b> Geïsoleerd extern buffervat, zonder afbinddoppen Om je capaciteit van je verwarmingskring te verhogen	7738249	€ 672,60	B24
	B80T	<b>Buffervat 80 liter</b> Geïsoleerd extern buffervat Om je capaciteit van je verwarmingskring te verhogen	100008841	€ 707,60	B24
	EH60	<b>Buffervat 150 liter</b> Geïsoleerd extern buffervat Om je capaciteit van je verwarmingskring te verhogen	100004415	€ 813,70	B24